

S-Klasse

Coupé und Cabriolet



Preisliste gültig ab 01. Juli 2020

Mercedes-Benz
Das Beste oder nichts.



Willkommen.

In der Markenwelt von Mercedes-Benz.



„Das Beste oder nichts.“

Diese Worte von Gottlieb Daimler sind über 100 Jahre alt. Zugleich sind sie heute aktueller denn je. Wir möchten den Satz sogar noch ergänzen: Das Beste oder nichts – für Sie, unsere Kunden. Wir forschen, konstruieren und gestalten, um Ihre Ansprüche und Wünsche zu erfüllen. Für Ihren Traum von einem Mercedes.

Wann haben Sie sich das letzte Mal verführen lassen? Es gibt Begegnungen, die das Leben auf atemberaubende Art bereichern. Zum Beispiel die mit dem neuen S-Klasse Cabriolet oder S-Klasse Coupé. Beim Anblick der exklusiven Details dürfen Sie schwach werden und über höchste Manufakturqualität staunen, während Sie über das weiche Leder streichen. Die Instrumente und Anzeigen sind zudem durchgängig edel verglast und die neuen Touch Control Buttons reagieren auf jede Ihrer Berührungen, als könnten sie Gedanken lesen.

Ein Gefühl wie in der Formel 1. Jetzt auch in der S-Klasse. Die neuen Motoren begeistern mit gesteigerter Effizienz und Hochleistungskomponenten aus dem Motorsport. Mit Fahrassistenzsystemen der neuesten Generation, die noch besser analysieren und noch schneller handeln können, holen Sie das Beste aus jeder Fahrt heraus. Dieses Gefühl von Sicherheit ist der größte Komfort. Gehen Sie den nächsten Schritt auf dem Weg zum autonomen Fahren: mit Mercedes-Benz Intelligent Drive fahren Sie teilautomatisiert auf Autobahnen, Landstraßen und sogar in der Stadt. Genuss pur.

Sie ahnen es bereits: Es gibt nahezu grenzenlose Möglichkeiten, die S-Klasse ganz nach Ihren persönlichen Wünschen zu gestalten. Nehmen Sie sich die Zeit, stöbern Sie in aller Ruhe in dieser Preisliste, konfigurieren Sie Ihr Wunschfahrzeug online und sprechen Sie uns vor Ort bei Ihrem Mercedes-Benz Partner an. Gerne können Sie auch eine Probefahrt vereinbaren und sich höchstpersönlich von unserem Anspruch überzeugen:

„Das Beste oder nichts.“

Ihr Mercedes-Benz Team

Über den detaillierten Umfang der Sonderausstattungen informiert Sie gerne Ihr Mercedes-Benz Partner. Weitere Informationen erhalten Sie unter www.mercedes-benz.de und über unsere Mercedes-Benz Kundenbetreuung: Montag bis Freitag von 7.30 – 20.00 Uhr
Telefon: 00800 9 7777777

Inhalt.

Vorwort	2
Produkt-Highlights	4
Modellvarianten und technische Daten	5
Design	7
Lines und Design-Pakete	
Zierelemente	
Lacke	
Kombinationsmöglichkeiten Polster, Lacke und Verdeckstoffe	
Mercedes-AMG	25
Serien- und Sonderausstattung	36
Exterieur	
Interieur	
Sicherheit und Assistenzsysteme	
Parken und Rangieren	
Infotainment, Navigation und Kommunikation	
Antrieb	
Fahrwerk	
Original-Zubehör	56
Weitere technische Daten	59
Service	61
Finanzdienstleistungen und Versicherungen	62
Fahrzeugabholung	63
Mercedes me connect	64



Produkt-Highlights.

Das neue S-Klasse Coupé und das neue S-Klasse Cabriolet. Risk an Affair.

Die neueste Generation dieser Traumfahrzeuge begeistert mit einem faszinierend kraftvollen Auftritt und einem stilbildenden unverwechselbaren Design. Das S-Klasse Coupé und Cabriolet setzen den Maßstab in ihrem Segment.

Herausragender Komfort

Die Aktiv-Multikontursitze mit **ENERGIZING** Massagefunktion und Fahrdynamikfunktion sorgen durch aufblasbare Luftkammern für bestmöglichen Sitzkomfort und Seitenhalt. Die Massageprogramme steigern das Wohlbefinden – nach dem Prinzip einer entspannenden Hot-Stone-Massage auch mit Wärme. Auch die Telefonie mit kabelloser Aufladung, NFC-Anbindung und LTE-Konnektivität integriert modernste Features.

Hochklassiges Interieur

Mit feinsten Materialien in Verbindung mit futuristischem 12,3-Zoll-Widescreen-Cockpit sowie innovativem Bedien- und Anzeigekonzept inklusive Touch Control Buttons am Lenkrad. Die **Ambientebeleuchtung in 64 Farben** inszeniert das Thema Licht in einer bisher im Automobilbau einzigartigen Vielfalt. Die Farbwelten illustrieren den Innenraum wie ein Kunstwerk und steigern die emotionale Ausstrahlung des Interieurs nochmals.

Leistungsstark und Effizient

Eine ganz eigene Faszination entwickelt der neue V8-Biturbomotor im S 560 dank Mercedes-AMG Hochleistungskomponenten. Das sogenannte „heiße Innen-V“ bedeutet eine Aufladetechnik wie in der Formel 1 und ermöglicht eine kompakte Motorbauweise, optimales Ansprechverhalten und geringe Abgasemissionen. Eine intelligente Zylinderabschaltung senkt dabei den Kraftstoffverbrauch. Bei Bedarf arbeitet der Motor im effizienten 4-Zylinder-Betrieb. Wird mehr Leistung abgerufen, schalten sich die weiteren Zylinder innerhalb von Millisekunden wieder zu. Ergänzt um die S-Klasse typische Laufkultur, ergibt das eine einmalige, faszinierende Kombination.

Fahrerassistenzsysteme und Sicherheit

Diese Komposition sich ergänzender Sicherheits- und Assistenzsysteme kann den Fahrer innerhalb der jeweiligen Systemgrenzen entlasten, Unfallrisiken senken und den Schutz der Insassen sowie weiterer Verkehrsteilnehmer verbessern: Der **Aktive Abstands-Assistent DISTRONIC** regelt den Abstand zu vorausfahrenden Fahrzeugen bis zu einer Geschwindigkeit von 210 km/h und bremst gegebenenfalls mit bis zu 50 % der maximalen Bremsleistung. Der **Aktive Lenk-Assistent** unterstützt den Fahrer bei Geschwindigkeiten bis 210 km/h dabei, das Fahrzeug auf gerader Strecke und bei leichten Kurven in der Mitte seiner Fahrspur zu halten. Bis 130 km/h orientiert sich das System auch an vorausfahrenden Fahrzeugen. Der **Aktive Geschwindigkeitslimit-Assistent** übernimmt automatisch erkannte Geschwindigkeitslimits als neue Setzgeschwindigkeit für den Aktiven Abstands-Assistenten DISTRONIC. Die **Streckenbasierte Geschwindigkeitsanpassung** berücksichtigt kommende Streckenevents wie Kurven, Kreuzungen oder Mautstationen zur vorausschauenden Anpassung der Geschwindigkeit, wenn sich der Aktive Abstands-Assistent DISTRONIC nicht an einem vorausfahrenden Fahrzeug orientieren kann. Der **Aktive Brems-Assistent** mit Kreuzungsfunktion und Stauende-Notbremsfunktion kann helfen, Unfälle mit vorausfahrenden und querenden Fahrzeugen sowie Fußgängern zu vermeiden bzw. Unfallfolgen abzumildern. Der **Ausweich-Lenk-Assistent** kann den Fahrer bei seinem Ausweichmanöver unterstützen, wenn sich dieser in einer Gefahrensituation entscheidet, einem vom System erkannten Fußgänger auszuweichen. Der **Aktive Totwinkel-Assistent** kann den Fahrer bei einem Spurwechsel vor Fahrzeugen im toten Winkel warnen und durch einseitige Bremsengriffe dazu beitragen, eine Kollision zu vermeiden. Der **Aktive Spurhalte-Assistent** kann den Fahrer bei unbeabsichtigtem Verlassen der Fahrspur warnen und durch einseitige Bremsengriffe dazu beitragen, das Fahrzeug zurück in die Spur zu führen (auch bei unterbrochenen Linien, wenn Kollisionsgefahr besteht). **PRE-SAFE® PLUS** kann vor einem drohenden Heckaufprall vorbeugende Maßnahmen zum Schutz der Insassen auslösen, dazu gehören die Warnung des Folgeverkehrs, Aktivierung der Gurtstraffer oder das Festbremsen des stehenden Fahrzeugs.



Modellvarianten und technische Daten - S-Klasse Coupé.

Typ Coupé, 4 Sitzer, 2 Türen	Motor/Zylinder Hubraum (cm ³)	Getriebe	Nennleistung kW (PS) Drehmoment Nm	Höchstgeschwindigkeit (km/h) Beschleunigung 0-100 km/h (s)	Verbrauch EU (l/100 km) ¹ innerorts/ außerorts/ kombiniert	CO ₂ -Emissionen kombiniert (g/km) ¹ Emissionsklasse Effizienzklasse ²	Preis Euro inkl. MwSt. exkl. MwSt.
S 450 4MATIC	Benziner V6 2.996	9G-TRONIC (automatisch)	270 (367) 500/1.800 - 4.500	250 5,5	12,8 - 12,7 7,7 - 7,4 9,6 - 9,3	219 - 213 Euro 6d-TEMP-EVAP-ISC D	101.384,00 87.400,00
S 560	Benziner V8 3.982	9G-TRONIC (automatisch)	345 (469) 700/2.000 - 4.000	250 4,6	16,1 - 15,7 8,1 - 7,9 11,0 - 10,8	252 - 247 EURO 6D-ISC-FCM F	127.078,00 109.550,00
S 560 4MATIC	Benziner V8 3.982	9G-TRONIC (automatisch)	345 (469) 700/2.000 - 4.000	250 4,6	15,8 - 15,6 8,7 - 8,3 11,3 - 11,0	258 - 252 EURO 6D-ISC-FCM F	130.790,00 112.750,00
Mercedes-AMG S 63 4MATIC+	Benziner V8 3.982	AMG SPEEDSHIFT MCT 9G	450 (612) 900/2.750 - 4.500	250 3,5	17,8 10,0 12,8	294 EURO 6D-ISC-FCM G	175.218,00 151.050,00

¹ Die angegebenen Werte wurden nach dem vorgeschriebenen Messverfahren ermittelt. Es handelt sich um die „NEFZ-CO₂-Werte“ i.S.v. Art. 2 Nr. 1 Durchführungsverordnung (EU) 2017/1153. Die Kraftstoffverbrauchswerte wurden auf Basis dieser Werte errechnet. Als Bemessungsgrundlage für die Kraftfahrzeugsteuer kann ein höherer Wert maßgeblich sein. Die Angaben beziehen sich nicht auf ein einzelnes Fahrzeug und sind nicht Bestandteil des Angebots, sondern dienen allein Vergleichszwecken zwischen verschiedenen Fahrzeugtypen. Die Werte variieren in Abhängigkeit der gewählten Sonderausstattungen.

² Die Angaben beziehen sich nicht auf ein einzelnes Fahrzeug und sind nicht Bestandteil des Angebots, sondern dienen allein Vergleichszwecken zwischen den verschiedenen Fahrzeugtypen. Die Werte variieren in Abhängigkeit der gewählten Sonderausstattungen.



Jetzt Wunschrate berechnen: www.mercedes-benz-bank.de/ratenrechner-s-klasse

Der mobile Ratenrechner: QR-Code scannen und ganz bequem die Leasing- und Finanzierungsrate für Ihren Mercedes berechnen.

Sämtliche Kaufpreise verstehen sich für die Serienausstattung ab Herstellerwerk. Bei Auslieferung über eine Niederlassung oder Vertretung fallen zusätzlich Überführungskosten an. Die Kaufpreise für Sonderausstattungen gelten nur für den Einbau im Herstellerwerk. Änderungen in Konstruktion und Ausführung sowie Irrtümer und Druckfehler sind vorbehalten. Die Abbildungen können auch Zubehör und Sonderausstattungen enthalten, die nicht zum serienmäßigen Lieferumfang gehören. Farbabweichungen sind drucktechnisch bedingt.

Modellvarianten und technische Daten - S-Klasse Cabriolet.

Typ Cabriolet, 4 Sitzer, 2 Türen	Motor/Zylinder Hubraum (cm ³)	Getriebe	Nennleistung kW (PS) Drehmoment Nm	Höchstgeschwindigkeit (km/h) Beschleunigung 0-100 km/h (s)	Verbrauch EU (l/100 km) ¹ innerorts/ außerorts/ kombiniert	CO ₂ -Emissionen kombiniert (g/km) ¹ Emissionsklasse Effizienzklasse ²	Preis Euro inkl. MwSt. exkl. MwSt.
S 560	Benziner V8 3.982	9G-TRONIC (automatisch)	345 (469) 700/2.000 - 4.000	250 4,6	16,5 - 16,0 8,2 - 8,0 11,2 - 11,0	256 - 251 EURO 6D-ISC-FCM F	142.216,00 122.600,00
Mercedes-AMG S 63 4MATIC+	Benziner V8 3.982	AMG SPEEDSHIFT MCT 9G	450 (612) 900/2.750 - 4.500	250 3,5	17,8 10,0 12,8	294 EURO 6D-ISC-FCM G	190.240,00 164.000,00

¹ Die angegebenen Werte wurden nach dem vorgeschriebenen Messverfahren ermittelt. Es handelt sich um die „NEFZ-CO₂-Werte“ i.S.v. Art. 2 Nr. 1 Durchführungsverordnung (EU) 2017/1153. Die Kraftstoffverbrauchswerte wurden auf Basis dieser Werte errechnet. Als Bemessungsgrundlage für die Kraftfahrzeugsteuer kann ein höherer Wert maßgeblich sein. Die Angaben beziehen sich nicht auf ein einzelnes Fahrzeug und sind nicht Bestandteil des Angebots, sondern dienen allein Vergleichszwecken zwischen verschiedenen Fahrzeugtypen. Die Werte variieren in Abhängigkeit der gewählten Sonderausstattungen.

² Die Angaben beziehen sich nicht auf ein einzelnes Fahrzeug und sind nicht Bestandteil des Angebots, sondern dienen allein Vergleichszwecken zwischen den verschiedenen Fahrzeugtypen. Die Werte variieren in Abhängigkeit der gewählten Sonderausstattungen.



Jetzt Wunschrate berechnen: www.mercedes-benz-bank.de/ratenrechner-s-klasse

Der mobile Ratenrechner: QR-Code scannen und ganz bequem die Leasing- und Finanzierungsraten für Ihren Mercedes berechnen.

Sämtliche Kaufpreise verstehen sich für die Serienausstattung ab Herstellerwerk. Bei Auslieferung über eine Niederlassung oder Vertretung fallen zusätzlich Überführungskosten an. Die Kaufpreise für Sonderausstattungen gelten nur für den Einbau im Herstellerwerk. Änderungen in Konstruktion und Ausführung sowie Irrtümer und Druckfehler sind vorbehalten. Die Abbildungen können auch Zubehör und Sonderausstattungen enthalten, die nicht zum serienmäßigen Lieferumfang gehören. Farbabweichungen sind drucktechnisch bedingt.

Design.



Lines und Design-Pakete	8
Serien-/Sonderausstattung Exterieur	8
Serien-/Sonderausstattung Interieur	11
AMG Line	13
AMG Line Plus	16
Exklusiv-Paket	18
Zierelemente	21
Lacke	22
Kombinationsmöglichkeiten	
Polster, Lacke und Verdeckstoffe	23

Design.

Lines und Design-Pakete Serien-/Sonderausstattung Exterieur

Bestandteile der Serienausstattung im Exterieur: schwarzer Diamantgrill mit einer matt lackierten Lamelle inklusive edler Chromauflage, zentral angeordnet ist der große, dreidimensionale Mercedes-Stern; sehr sportliche Frontschürze mit voluminösen Lufteinlässen und einem verchromten Frontsplitter; LED Intelligent Light System (P35); Park-Paket mit Rückfahrkamera (P44); Panoramadach mit elektrischem Sonnenschutzrollo (413); 45,7 cm (18") Leichtmetallräder im 10-Speichen-Design (R41); verchromte Doppelendrohrblenden; OLED-Heckleuchten mit Coming-Home-Funktion; Scheibenwischer mit Regensensor mit 2 Sensitivitätsstufen; MAGIC VISION CONTROL; Außenspiegel elektrisch anklappbar; LED-Blinkleuchten in die Außenspiegel integriert; Umfeldbeleuchtung in den Außenspiegeln; Wärme- und geräuschkämmendes sowie vor Infrarot schützendes Verbundsicherheitsglas rundum; Servoschießen für Türen und Kofferraumdeckel; AIRMATIC mit stufenloser Dämpfungsregelung.



45,7 cm (18") Leichtmetallräder im 10-Speichen-Design
mit 245/50 R 18 auf 8 J x 18 H2 ET 41



R41 **0,00**
 0,00

45,7 cm (18") Leichtmetallräder im 5-Doppelspeichen-Design
glanzgedreht mit
VA 245/50 R 18 auf 8 J x 18 ET 41, HA 275/45 R 18 auf 9,5 J x 18 ET 43,5



R70 **928,00**
 800,00

48,3 cm (19") Leichtmetallräder im Vielspeichen-Design
vanadiumsilber mit
VA 245/45 R 19 auf 8,5 J x 19 ET 36, HA 275/40 R 19 auf 9,5 J x 19 ET 43,5









11R **2.088,00**
 1.800,00

	Code	Preis Euro inkl. MwSt. exkl. MwSt.	S 450 4MATIC (nur Coupé)	S 560	S 560 4MATIC (nur Coupé)
Bestandteile der Serienausstattung im Exterieur: schwarzer Diamantgrill mit einer matt lackierten Lamelle inklusive edler Chromauflage, zentral angeordnet ist der große, dreidimensionale Mercedes-Stern; sehr sportliche Frontschürze mit voluminösen Lufteinlässen und einem verchromten Frontsplitter; LED Intelligent Light System (P35); Park-Paket mit Rückfahrkamera (P44); Panoramadach mit elektrischem Sonnenschutzrollo (413); 45,7 cm (18") Leichtmetallräder im 10-Speichen-Design (R41); verchromte Doppelendrohrblenden; OLED-Heckleuchten mit Coming-Home-Funktion; Scheibenwischer mit Regensensor mit 2 Sensitivitätsstufen; MAGIC VISION CONTROL; Außenspiegel elektrisch anklappbar; LED-Blinkleuchten in die Außenspiegel integriert; Umfeldbeleuchtung in den Außenspiegeln; Wärme- und geräuschkämmendes sowie vor Infrarot schützendes Verbundsicherheitsglas rundum; Servoschießen für Türen und Kofferraumdeckel; AIRMATIC mit stufenloser Dämpfungsregelung.		0,00 0,00	S	S	S
45,7 cm (18") Leichtmetallräder im 10-Speichen-Design mit 245/50 R 18 auf 8 J x 18 H2 ET 41	R41	0,00 0,00	S	S	S
45,7 cm (18") Leichtmetallräder im 5-Doppelspeichen-Design glanzgedreht mit VA 245/50 R 18 auf 8 J x 18 ET 41, HA 275/45 R 18 auf 9,5 J x 18 ET 43,5	R70	928,00 800,00	●	●	●
48,3 cm (19") Leichtmetallräder im Vielspeichen-Design vanadiumsilber mit VA 245/45 R 19 auf 8,5 J x 19 ET 36, HA 275/40 R 19 auf 9,5 J x 19 ET 43,5	11R	2.088,00 1.800,00	●	●	●

Design.

Lines und Design-Pakete Serien-/Sonderausstattung Exterieur

		Code	Preis Euro inkl. MwSt. exkl. MwSt.	S 450 4MATIC (nur Coupé)	S 560	S 560 4MATIC (nur Coupé)
48,3 cm (19") Leichtmetallräder im 5-Doppelspeichen-Design glanzgedreht mit VA 245/45 R 19 auf 8,5 J x 19 ET 36, HA 275/40 R 19 auf 9,5 J x 19 ET 43,5		R17	2.552,00 2.200,00	●	●	●
48,3 cm (19") Leichtmetallräder im Vielspeichen-Design glanzgedreht mit VA 245/45 R 19 auf 8,5 J x 19 ET 36, HA 275/40 R 19 auf 9,5 J x 19 ET 43,5		63R	2.320,00 2.000,00	●	●	●
50,8 cm (20") Leichtmetallräder im Vielspeichen-Design thuliumsilber lackiert mit VA 245/40 R 20 auf 8,5 J x 20 ET 36, HA 275/35 R 20 auf 9,5 J x 20 ET 43,5		13R	3.364,00 2.900,00	●	●	●
50,8 cm (20") Leichtmetallräder im 10-Speichen-Design mit VA 245/40 R 20 auf 8,5 J x 20 ET 36, HA 275/35 R 20 auf 9,5 J x 20 ET 43,5		R51	3.596,00 3.100,00	●	●	●
50,8 cm (20") Leichtmetallräder im 5-Doppelspeichen-Design thuliumsilber mit VA 245/40 R 20 auf 8,5 J x 20 ET 36,5, HA 275/35 R 20 auf 9,5 J x 20 ET 44		54R	3.770,00 3.250,00	●	●	●
50,8 cm (20") AMG Leichtmetallräder im Vielspeichen-Design titangrau lackiert und glanzgedreht mit VA 245/40 R 20 auf 8,5 J x 20 ET 38 und HA 275/35 R 20 auf 9,5 J x 20 ET 38		769	4.176,00 3.600,00	●	●	●

Design.

Lines und Design-Pakete Serien-/Sonderausstattung Exterieur

50,8 cm (20") AMG Leichtmetallräder im 10-Speichen-Design
titangrau lackiert und glanzgedreht mit
VA 245/40 R 20 auf 8,5 J x 20 ET 38 und HA 275/35 R 20 auf 9,5 J x 20 ET 38



Code	Preis Euro inkl. MwSt. exkl. MwSt.	S 450 4MATIC (nur Coupé)	S 560	S 560 4MATIC (nur Coupé)
RRM	4.408,00 3.800,00	●	●	●

Bitte beachten Sie: Je geringer bei einer bestimmten Radgröße der Querschnitt der Reifen ist, desto schlechter ist der Fahrkomfort auf schlechten Straßen. Abroll- und Dämpfungskomfort nehmen ab und die Gefahr, dass es beim Überfahren von Hindernissen zu Beschädigung von Reifen und Rädern kommt, steigt.

Design.

Lines und Design-Pakete

Serien-/Sonderausstattung Interieur

Bestandteile der Serienausstattung im Interieur: Vordersitze elektrisch einstellbar mit EASY-ENTRY-System und automatischem Gurtbringer; Kopfstützen im Fond elektrisch absenkbar; Sitzheizung für Fahrer und Beifahrer (873); Sidebags im Fond (293); Polster Leder mit Kontrastziernähten; Türmittelfelder in Ledernachbildung ARTICO; 31,2 cm (12,3") Widescreen-Cockpit mit Kombiinstrument und Media-Display unter durchgängigem Deckglas, Anzeigen in HD-Auflösung (1.920 x 720 Pixel); COMAND Online inklusive erweiterter Sprachbedienung LINGUA-TRONIC für Fahrzeugfunktionen (531); Multifunktions-Sportlenkrad in Leder Nappa schwarz im 3-Speichen-Design, unten abgeflacht und im Griffbereich perforiert (L5C); Instrumententafel-Oberteil in Ledernachbildung ARTICO; Ambientebeleuchtung in 8 Farben (877); Zierelemente Holz Wurzelnuss braun glänzend (H29); NFC-Kopplung für mobile Endgeräte für schnelles und einfaches Pairing, kabelloses Ladesystem für mobile Endgeräte (897); Media Interface: universelle Schnittstelle in der Mittelarmlehne; Lautsprecher mit Frontbass 10-fach; Fußmatten Velours (U12); Einstiegsleisten mit „Mercedes-Benz“-Schriftzug; Ladekantenschutz in Edelstahl; Für S 560 und S 560 4MATIC: Innen- und Außenspiegel fahrerseitig automatisch abblendend (249); Memory-Paket (275).



Polster Leder schwarz

Inklusive Innenhimmel Stoff schwarz (51U), optional gegen Mehrpreis designo Innenhimmel Mikrofaser DINAMICA schwarz (61U) oder designo Innenhimmel Mikrofaser DINAMICA kristallgrau (68U)

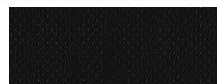

201

0,00
0,00

S

S

S

Polster Leder porzellan/espressobraun

Inklusive Innenhimmel Stoff porzellan (55U), optional gegen Mehrpreis designo Innenhimmel Mikrofaser DINAMICA porzellan (65U)

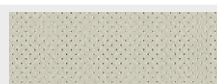

205

0,00
0,00

○

○

○

Polster Leder Nappa schwarz

Inklusive Innenhimmel Stoff schwarz (51U), optional gegen Mehrpreis designo Innenhimmel Mikrofaser DINAMICA schwarz (61U) oder designo Innenhimmel Mikrofaser DINAMICA kristallgrau (68U)

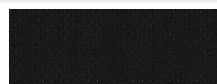

801

1.995,20
1.720,00

●

●

●

Polster Leder Nappa porzellan/espressobraun

Inklusive Innenhimmel Stoff porzellan (55U), optional gegen Mehrpreis designo Innenhimmel Mikrofaser DINAMICA porzellan (65U)

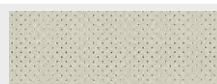

805

1.995,20
1.720,00

●

●

●

designo Innenhimmel Mikrofaser DINAMICA schwarz

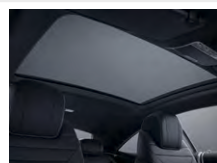

61U

1.914,00
1.650,00





●

●

●

Design.

Lines und Design-Pakete Serien-/Sonderausstattung Interieur

		Code	Preis Euro inkl. MwSt. exkl. MwSt.	S 450 4MATIC (nur Coupé)	S 560	S 560 4MATIC (nur Coupé)
designo Innenhimmel Mikrofaser DINAMICA porzellan		65U	1.914,00 1.650,00	●	●	●
designo Innenhimmel Mikrofaser DINAMICA kristallgrau		68U	1.914,00 1.650,00	●	●	●
Multifunktions-Sportlenkrad in Leder Nappa im 3-Speichen-Design, unten abgeflacht, im Griffbereich tief geprägt, mit Touch-Control Buttons. Das Sportlenkrad in Leder Nappa begeistert leidenschaftliche Autofahrer mit einer Vorliebe für dynamisches Fahren. Touch-Control Buttons erlauben eine intuitive und ergonomische Steuerung der meisten Funktionen. Innovativ: Der integrierte TEMPOMAT im linken Griffbereich.		L5C	0,00 0,00	S	S	S
Multifunktionslenkrad in Holz-Leder-Ausführung Die Kombination aus hochwertigem Leder Nappa im Griffbereich und Einlagen aus edlem Holz oben und unten machen das Multifunktionslenkrad zu einem optischen und haptischen Highlight. Nur mit Zierelemente Holz Pappel schwarz glänzend (729), AMG Carbon/Klavierlack schwarz (H10), designo Klavierlack flowing lines schwarz (H16), designo Klavierlack schwarz (H21) oder Holz Wurzelnuss braun glänzend (H29)		L2D	719,20 620,00	●	●	●

Design.

Lines und Design-Pakete

AMG Line

Elemente der AMG-Line Exterieur: AMG Styling bestehend aus Front- und Heckschürze sowie Seitenschwellerverkleidungen mit in Wagenfarbe lackierten Einsätzen; Diamantgrill mit Pins in Chrom; 48,3 cm (19") AMG Leichtmetallräder im 5-Doppelspeichen-Design (793); Bremsscheiben vorn und hinten gelocht; Bremssättel vorn und hinten mit „Mercedes-Benz“-Schriftzug.

Elemente der AMG-Line Interieur: Zierelemente Holz Pappel schwarz glänzend (729); AMG Sportpedalanlage aus gebürstetem Edelstahl mit Gumminoppen; AMG Fußmatten mit „AMG“-Schriftzug (U26).



48,3 cm (19") AMG Leichtmetallräder im 5-Doppelspeichen-Design
titangrau lackiert und glanzgedreht mit
VA 245/45 R 19 auf 8,5 J x 19 ET 38, HA 275/40 R 19 auf 9,5 J x 19 ET 38



50,8 cm (20") AMG Leichtmetallräder im Vielspeichen-Design
titangrau lackiert und glanzgedreht mit
VA 245/40 R 20 auf 8,5 J x 20 ET 38 und HA 275/35 R 20 auf 9,5 J x 20 ET 38



50,8 cm (20") AMG Leichtmetallräder im 10-Speichen-Design
titangrau lackiert und glanzgedreht mit
VA 245/40 R 20 auf 8,5 J x 20 ET 38 und HA 275/35 R 20 auf 9,5 J x 20 ET 38







Code	Preis Euro inkl. MwSt. exkl. MwSt.	S 450 4MATIC (nur Coupé)	S 560	S 560 4MATIC (nur Coupé)
950	6.322,00 5.450,00	●	●	●
793	0,00 0,00	S	S	S
769	870,00 750,00	●	●	●
RRM	1.102,00 950,00	●	●	●

Bitte beachten Sie: Je geringer bei einer bestimmten Radgröße der Querschnitt der Reifen ist, desto schlechter ist der Fahrkomfort auf schlechten Straßen. Abroll- und Dämpfungskomfort nehmen ab und die Gefahr, dass es beim Überfahren von Hindernissen zu Beschädigung von Reifen und Rädern kommt, steigt.

Design.

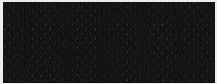
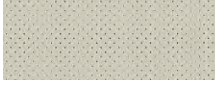
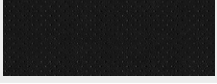
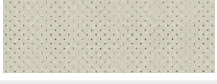
Lines und Design-Pakete

AMG Line

		Code	Preis Euro inkl. MwSt. exkl. MwSt.	S 450 4MATIC (nur Coupé)	S 560	S 560 4MATIC (nur Coupé)
Polster Leder schwarz Inklusive Innenhimmel Stoff schwarz (51U), optional gegen Mehrpreis designo Innenhimmel Mikrofaser DINAMICA schwarz (61U) oder designo Innenhimmel Mikrofaser DINAMICA kristallgrau (68U)		201	0,00 0,00	S	S	S
Polster Leder porzellan/espressobraun Inklusive Innenhimmel Stoff porzellan (55U), optional gegen Mehrpreis designo Innenhimmel Mikrofaser DINAMICA porzellan (65U)		205	0,00 0,00	○	○	○
Polster Leder Nappa schwarz Inklusive Innenhimmel Stoff schwarz (51U), optional gegen Mehrpreis designo Innenhimmel Mikrofaser DINAMICA schwarz (61U) oder designo Innenhimmel Mikrofaser DINAMICA kristallgrau (68U)		801	1.995,20 1.720,00	●	●	●
Polster Leder Nappa porzellan/espressobraun Inklusive Innenhimmel Stoff porzellan (55U), optional gegen Mehrpreis designo Innenhimmel Mikrofaser DINAMICA porzellan (65U)		805	1.995,20 1.720,00	●	●	●
designo Innenhimmel Mikrofaser DINAMICA schwarz		61U	1.914,00 1.650,00	●	●	●
designo Innenhimmel Mikrofaser DINAMICA porzellan		65U	1.914,00 1.650,00	●	●	●
designo Innenhimmel Mikrofaser DINAMICA kristallgrau		68U	1.914,00 1.650,00	●	●	●

Design.

Lines und Design-Pakete

AMG Line

Multifunktions-Sportlenkrad in Leder Nappa

im 3-Speichen-Design, unten abgeflacht, im Griffbereich tief geprägt, mit Touch-Control Buttons. Das Sportlenkrad in Leder Nappa begeistert leidenschaftliche Autofahrer mit einer Vorliebe für dynamisches Fahren. Touch-Control Buttons erlauben eine intuitive und ergonomische Steuerung der meisten Funktionen. Innovativ: Der integrierte TEMPOMAT im linken Griffbereich.



Multifunktionslenkrad in Holz-Leder-Ausführung

Die Kombination aus hochwertigem Leder Nappa im Griffbereich und Einlagen aus edlem Holz oben und unten machen das Multifunktionslenkrad zu einem optischen und haptischen Highlight. Nur mit Zierelemente Holz Pappel schwarz glänzend (729), AMG Carbon/Klavierlack schwarz (H10), designo Klavierlack flowing lines schwarz (H16), designo Klavierlack schwarz (H21) oder Holz Wurzel-nuss braun glänzend (H29)



Code	Preis Euro inkl. MwSt. exkl. MwSt.	S 450 4MATIC (nur Coupé)	S 560	S 560 4MATIC (nur Coupé)
L5C	0,00 0,00	S	S	S
L2D	7 19,20 620,00	●	●	●

Design.

Lines und Design-Pakete

AMG Line Plus

Elemente der AMG Line Plus: 50,8 cm (20") AMG Leichtmetallräder im Vielspeichen-Design schwarz lackiert und glanzgedreht mit (789); AMG Sportsitze mit optimiertem Seitenhalt; AMG Performance Lenkrad in Leder Nappa (L6)).
Nur mit AMG Line (950) und Aktiv-Multikontursitz-Paket (432)

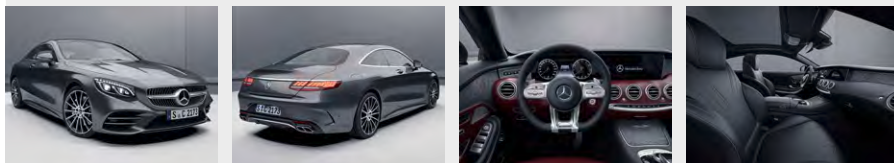

50,8 cm (20") AMG Leichtmetallräder im Vielspeichen-Design
schwarz lackiert und glanzgedreht mit
VA 245/40 R 20 auf 8,5 J x 20 ET 38 und HA 275/35 R 20 auf 9,5 J x 20 ET 38



789 0,00
0,00

50,8 cm (20") AMG Leichtmetallräder im Vielspeichen-Design
titangrau lackiert und glanzgedreht mit
VA 245/40 R 20 auf 8,5 J x 20 ET 38 und HA 275/35 R 20 auf 9,5 J x 20 ET 38



769 0,00
0,00

50,8 cm (20") AMG Leichtmetallräder im 10-Speichen-Design
titangrau lackiert und glanzgedreht mit
VA 245/40 R 20 auf 8,5 J x 20 ET 38 und HA 275/35 R 20 auf 9,5 J x 20 ET 38



RRM 0,00
0,00

50,8 cm (20") AMG Leichtmetallräder im 10-Speichen-Design
hochglanzschwarz lackiert mit
VA 245/40 R 20 auf 8,5 J x 20 ET 38 und HA 275/35 R 20 auf 9,5 J x 20 ET 38



RRN 232,00
200,00

Code Preis Euro
inkl. MwSt.
exkl. MwSt.

S 450 4MATIC
(nur Coupé)

S 560







S 560 4MATIC
(nur Coupé)

Bitte beachten Sie: Je geringer bei einer bestimmten Radgröße der Querschnitt der Reifen ist, desto schlechter ist der Fahrkomfort auf schlechten Straßen. Abroll- und Dämpfungskomfort nehmen ab und die Gefahr, dass es beim Überfahren von Hindernissen zu Beschädigung von Reifen und Rädern kommt, steigt.

Design.

Lines und Design-Pakete

AMG Line Plus

		Code	Preis Euro inkl. MwSt. exkl. MwSt.	S 450 4MATIC (nur Coupé)	S 560	S 560 4MATIC (nur Coupé)
Polster Leder Nappa AMG Line Plus schwarz Inklusive Innenhimmel Stoff schwarz (51U), optional gegen Mehrpreis designo Innenhimmel Mikrofaser DINAMICA schwarz (61U) oder designo Innenhimmel Mikrofaser DINAMICA kristallgrau (68U)		851	1.995,20 1.720,00	●	●	●
Polster Leder Nappa AMG Line Plus porzellan/espressobraun Inklusive Innenhimmel Stoff porzellan (55U), optional gegen Mehrpreis designo Innenhimmel Mikrofaser DINAMICA porzellan (65U)		855	1.995,20 1.720,00	●	●	●
designo Innenhimmel Mikrofaser DINAMICA schwarz		61U	1.914,00 1.650,00	●	●	●
designo Innenhimmel Mikrofaser DINAMICA porzellan		65U	1.914,00 1.650,00	●	●	●
designo Innenhimmel Mikrofaser DINAMICA kristallgrau		68U	1.914,00 1.650,00	●	●	●
AMG Performance Lenkrad in Leder Nappa im 3-Speichen-Design, unten abgeflacht, Lenkradblende in Silberchrom mit „AMG“ Schriftzug, silberfarbenen Aluminium-Schaltpaddles, 12-Uhr-Markierung und Touch-Control Buttons. Besonders sportlich und griffig präsentiert sich das AMG Performance-Lenkrad in Leder Nappa - es entwickelt sich echtes Rennsport-Flair. Touch-Control Buttons erlauben eine intuitive Steuerung der meisten Funktionen. Innovativ: Der integrierte TEMPOMAT im linken Griffbereich.		L6J	0,00 0,00	S	S	S
AMG Performance Lenkrad in Holz-Leder-Ausführung Die Kombination aus Leder mit schwarzem Klavierlack oder Leder mit Holz Pappel schwarz glänzend machen das Lenkrad zu einem optischen und haptischen Highlight. Die Touch-Control Buttons rechts und links sind zur Bedienung des Kombiinstrumentes und Multimediasystems.		L6L	719,20 620,00	●	●	●

● lieferbar gegen Mehrpreis ○ als Sonderausstattung ohne Mehrpreis lieferbar S Serienausstattung – nicht lieferbar Abbildungen können Sonderausstattungen beinhalten.

Design.

Lines und Design-Pakete Exklusiv-Paket

Elemente des Exklusiv-Pakets: Sitze in designo Leder Nappa mit Kontrastziernähten und Paspeln; Sitzgrafik im Rauten-Design und platzierter Perforation; designo Plaketten in den Sitzlehnen; Mittelarmlehnen und Armlehnen vorn und hinten in Leder Nappa mit Kontrastziernähten; Instrumententafel-Oberteil in Leder Nappa mit Kontrastziernähten; Türmittelfelder in Leder Nappa mit Ziernähten; designo Innenhimmel und Sonnenblenden in Mikrofaser DINAMICA; Hutablage in Ledernachbildung ARTICO; Einstiegsleisten mit „Mercedes-Benz“-Schriftzug beleuchtet (U25); Kartentaschen an Fahrer- und Beifahrerlehne in Leder Nappa; designo Fußmatten mit Einfassung in Kunstleder und designo Plaketten.
Nur mit Burmester® Surround-Soundsystem (810) oder Burmester® High-End 3D-Surround-Soundsystem (811)
Für S-Klasse Coupé nur mit Sonnenrollo elektrisch für Heckscheibe (540)

Für S-Klasse Coupé

Für S-Klasse Cabriolet

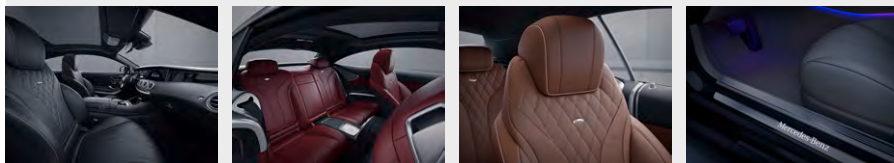

Polster designo Leder Exklusiv Nappa schwarz

Inklusive designo Innenhimmel Mikrofaser DINAMICA schwarz (61U), optional designo Innenhimmel Mikrofaser DINAMICA kristallgrau (68U)



961

0,00
0,00

S

S

S

Polster designo Leder Exklusiv Nappa porzellan/espressobraun

Inklusive designo Innenhimmel Mikrofaser DINAMICA porzellan (65U)

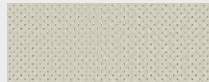

965

0,00
0,00

○

○

○

Polster designo Leder Exklusiv Nappa kristallgrau/schwarz

Inklusive designo Innenhimmel Mikrofaser DINAMICA kristallgrau (68U), optional designo Innenhimmel Mikrofaser DINAMICA schwarz (61U)



978

0,00
0,00

○

○

○

Polster designo Leder Exklusiv Nappa sattelbraun/schwarz

Inklusive designo Innenhimmel Mikrofaser DINAMICA schwarz (61U)

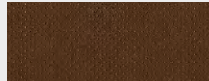

974

0,00
0,00

○

○

○

Code
Preis Euro
inkl. MwSt.
exkl. MwSt.

P34

6.577,20
5.670,00
7.725,60
6.660,00

S 450 4MATIC
(nur Coupé)

S 560

S 560 4MATIC
(nur Coupé)

●

●

●









-

●

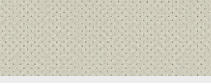
-

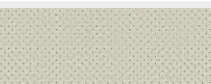
Design.

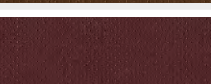
Lines und Design-Pakete Exklusiv-Paket

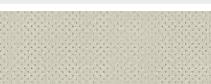
		Code	Preis Euro inkl. MwSt. exkl. MwSt.	S 450 4MATIC (nur Coupé)	S 560	S 560 4MATIC (nur Coupé)
Polster designo Leder Exklusiv Nappa bengalrot/schwarz Inklusive designo Innenhimmel Mikrofaser DINAMICA schwarz (61U)		977	0,00 0,00	<input type="radio"/>	<input type="radio"/>	<input type="radio"/>
Polster designo Leder Exklusiv Nappa porzellan/tiefseeblau Inklusive designo Innenhimmel Mikrofaser DINAMICA porzellan (65U)		975	0,00 0,00	<input type="radio"/>	<input type="radio"/>	<input type="radio"/>
Polster designo Leder Exklusiv Nappa porzellan/tizianrot Inklusive designo Innenhimmel Mikrofaser DINAMICA porzellan (65U)		985	0,00 0,00	<input type="radio"/>	<input type="radio"/>	<input type="radio"/>
Polster designo Leder Exklusiv Nappa AMG Line Plus schwarz Inklusive designo Innenhimmel Mikrofaser DINAMICA schwarz (61U), optional designo Innenhimmel Mikrofaser DINAMICA kristallgrau (68U) Nur mit AMG-Line Plus (956)		551	0,00 0,00	<input type="radio"/>	<input type="radio"/>	<input type="radio"/>
Polster designo Leder Exklusiv Nappa AMG Line Plus porzellan/espressobraun Inklusive designo Innenhimmel Mikrofaser DINAMICA porzellan (65U) Nur mit AMG-Line Plus (956)		555	0,00 0,00	<input type="radio"/>	<input type="radio"/>	<input type="radio"/>
Polster designo Leder Exklusiv Nappa AMG Line Plus kristallgrau/schwarz Inklusive designo Innenhimmel Mikrofaser DINAMICA kristallgrau (68U), optional designo Innenhimmel Mikrofaser DINAMICA schwarz (61U) Nur mit AMG-Line Plus (956)		558	0,00 0,00	<input type="radio"/>	<input type="radio"/>	<input type="radio"/>
Polster designo Leder Exklusiv Nappa AMG Line Plus sattelbraun/schwarz Inklusive designo Innenhimmel Mikrofaser DINAMICA schwarz (61U) Nur mit AMG-Line Plus (956)		574	0,00 0,00	<input type="radio"/>	<input type="radio"/>	<input type="radio"/>
Polster designo Leder Exklusiv Nappa AMG Line Plus bengalrot/schwarz Inklusive designo Innenhimmel Mikrofaser DINAMICA schwarz (61U) Nur mit AMG-Line Plus (956)		557	0,00 0,00	<input type="radio"/>	<input type="radio"/>	<input type="radio"/>
Polster designo Leder Exklusiv Nappa AMG Line Plus porzellan/tiefseeblau Inklusive designo Innenhimmel Mikrofaser DINAMICA porzellan (65U) Nur mit AMG-Line Plus (956)		575	0,00 0,00	<input type="radio"/>	<input type="radio"/>	<input type="radio"/>
Polster designo Leder Exklusiv Nappa AMG Line Plus porzellan/tizianrot Inklusive designo Innenhimmel Mikrofaser DINAMICA porzellan (65U) Nur mit AMG-Line Plus (956)		545	0,00 0,00	<input type="radio"/>	<input type="radio"/>	<input type="radio"/>







Design.

Lines und Design-Pakete Exklusiv-Paket

		Code	Preis Euro inkl. MwSt. exkl. MwSt.	S 450 4MATIC (nur Coupé)	S 560	S 560 4MATIC (nur Coupé)
designo Innenhimmel Mikrofaser DINAMICA schwarz Farbtonänderung Farbtonänderung bei Polster designo Leder Exklusiv Nappa kristallgrau/schwarz (978) oder Polster designo Leder Exklusiv Nappa AMG Line Plus kristallgrau/schwarz (558)		61U	0,00 0,00 406,00 350,00	<input type="radio"/> <input checked="" type="radio"/>	<input type="radio"/> <input checked="" type="radio"/>	<input type="radio"/> <input checked="" type="radio"/>
designo Innenhimmel Mikrofaser DINAMICA porzellan		65U	0,00 0,00	<input type="radio"/>	<input type="radio"/>	<input type="radio"/>
designo Innenhimmel Mikrofaser DINAMICA kristallgrau Farbtonänderung Farbtonänderung bei Polster designo Leder Exklusiv Nappa schwarz (961) oder Polster designo Leder Exklusiv Nappa AMG Line Plus schwarz (551)		68U	0,00 0,00 406,00 350,00	<input type="radio"/> <input checked="" type="radio"/>	<input type="radio"/> <input checked="" type="radio"/>	<input type="radio"/> <input checked="" type="radio"/>
Multifunktions-Sportlenkrad in Leder Nappa im 3-Speichen-Design, unten abgeflacht, im Griffbereich tief geprägt, mit Touch-Control Buttons. Das Sportlenkrad in Leder Nappa begeistert leidenschaftliche Autofahrer mit einer Vorliebe für dynamisches Fahren. Touch-Control Buttons erlauben eine intuitive und ergonomische Steuerung der meisten Funktionen. Innovativ: Der integrierte TEMPOMAT im linken Griffbereich.		L5C	0,00 0,00	S	S	S
Multifunktionslenkrad in Holz-Leder-Ausführung Die Kombination aus hochwertigem Leder Nappa im Griffbereich und Einlagen aus edlem Holz oben und unten machen das Multifunktionslenkrad zu einem optischen und haptischen Highlight. Nur mit Zierelemente Holz Pappel schwarz glänzend (729), AMG Carbon/Klavierlack schwarz (H10), designo Klavierlack flowing lines schwarz (H16), designo Klavierlack schwarz (H21) oder Holz Wurzel-nuss braun glänzend (H29)		L2D	719,20 620,00	<input checked="" type="radio"/>	<input checked="" type="radio"/>	<input checked="" type="radio"/>







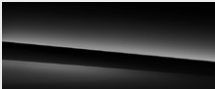
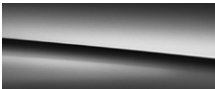

Design.

Zierelemente

		Code	Preis Euro inkl. MwSt. exkl. MwSt.	Serienausstattung	AMG Line (950)
Zierelemente Holz Wurzelnuss braun glänzend		H29	0,00 0,00	S	○
Zierelemente Holz Pappel schwarz glänzend		729	452,40 390,00	●	S
Zierelemente Holz Esche grau seidenmatt		H30	348,00 300,00 800,40 690,00	- ●	● -
Zierelemente designo Klavierlack schwarz		H21	1.276,00 1.100,00 1.728,40 1.490,00	- ●	● -
Zierelemente designo Klavierlack flowing lines schwarz		H16	1.856,00 1.600,00 2.308,40 1.990,00	- ●	● -
Zierelemente designo Holz Magnolie flowing lines braun		H26	1.856,00 1.600,00 2.308,40 1.990,00	- ●	● -
Zierelemente AMG Carbon/Klavierlack schwarz		H10	4.071,60 3.510,00 4.524,00 3.900,00	- ●	● -

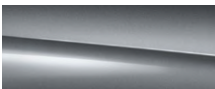
Design.

Lacke

		Preis Euro inkl. MwSt. exkl. MwSt.	S 450 4MATIC (nur Coupé)	S 560	S 560 4MATIC (nur Coupé)	Mercedes-AMG S 63 4MATIC+
Uni-Lacke	 schwarz (040)	0,00 0,00	○	○	○	○
Metallic-Lacke	 obsidianschwarz (197)	1.148,40 990,00	●	S	S	S
	 rubellitrot (660)					
	 hightechsilber (922)					
	 cavansitblau (890)					
	 smaragdgrün (989)					
	 selenitgrau (992)					
	 anthrazitblau (998)					
designo Lacke	 designo diamantweiß bright (799)	2.006,80 1.730,00	●	-	-	-
		858,40 740,00	-	●	●	●
designo manufaktur Lacke	 designo kaschmirweiß magno (049)	5.196,80 4.480,00	●	-	-	-
		4.048,40 3.490,00	-	●	●	●

Design.

Kombinationsmöglichkeiten Polster, Lacke und Verdeckstoffe

- Leder 201
- Leder Nappa 801
- Leder Nappa AMG/Leder Nappa AMG Line Plus 851
- designo Leder Exklusiv Nappa 961
- designo Leder Exklusiv Nappa AMG 561
- designo Leder Exklusiv Nappa AMG Line Plus 551

		Coupé								Cabriolet																			
	Verdecke	schwarz	porzellan/esspresso Braun	kristallgrau/schwarz	sattelbraun/schwarz	bengalrot/schwarz	porzellan/tiefseeblau	porzellan/tizianrot	porzellan/esspresso Braun	porzellan/tizianrot		schwarz	porzellan/esspresso Braun	kristallgrau/schwarz	sattelbraun/schwarz	bengalrot/schwarz	porzellan/tiefseeblau	porzellan/tizianrot	porzellan/esspresso Braun	porzellan/tizianrot									
Code		201	205	978	974	977	975	595	965	985	740 schwarz	201	205	978	974	977	975	595	965	985									
		801	805	568	584	567	585	595	965	985	744 dunkelblau	801	805	568	584	567	585	595	965	985									
		851	855	558	574	557	575	555	545	545	745 beige	851	855	558	574	557	575	555	545	545									
		961	565	574	574	575	575	555	545	545	746 dunkelrot	961	565	558	574	557	575	555	545	545									
		561	565	558	574	575	575	555	545	545	740 schwarz	561	565	558	574	557	575	555	545	545									
		551	565	558	574	575	575	555	545	545	744 dunkelblau	551	565	558	574	557	575	555	545	545									
											745 beige																		
											746 dunkelrot																		
											740 schwarz																		
											744 dunkelblau																		
											745 beige																		
											746 dunkelrot																		
											740 schwarz																		
											744 dunkelblau																		
											745 beige																		
											746 dunkelrot																		
											740 schwarz																		
											744 dunkelblau																		
											745 beige																		
											746 dunkelrot																		
											740 schwarz																		
											744 dunkelblau																		
											745 beige																		
											746 dunkelrot																		
											740 schwarz																		
											744 dunkelblau																		
											745 beige																		
											746 dunkelrot																		
UNI-LACKE		schwarz	040	●	●	●	●	●	●	-	-	●	-	○	○	●	●	-	●	-	-	-	-	-	-	-	-	-	
METALLIC-LACKE		obsidianschwarz	197	●	●	●	●	●	●	-	-	●	-	○	○	●	●	-	●	-	-	-	-	-	-	-	-	-	
rubellitrot	660	-	-	-	-	-	-	-	●	-	-	-	-	-	-	-	-	-	-	●	●	-	-	-	-	-	-	-	
hightechsilber	922	●	●	●	●	●	●	●	●	●	○	●	●	●	●	●	●	●	●	●	●	●	●	●	●	●	●	●	●
cavansitblau	890	●	●	●	○	-	●	-	-	-	●	●	○	-	○	●	●	●	-	-	-	-	-	-	-	-	-	-	
selenitgrau	992	●	●	●	●	●	●	●	-	-	●	○	-	○	●	●	●	-	-	-	-	-	-	-	-	-	-	-	
anthrazitblau	998	●	●	●	●	○	●	○	-	-	●	○	○	○	●	●	-	-	-	-	-	-	-	-	-	-	-	-	

● empfehlenswert ○ möglich - nicht lieferbar

Design.

Kombinationsmöglichkeiten Polster, Lacke und Verdeckstoffe

- Leder
Leder Nappa
Leder Nappa AMG/Leder Nappa AMG Line Plus
designo Leder Exklusiv Nappa
designo Leder Exklusiv Nappa AMG
designo Leder Exklusiv Nappa AMG Line Plus

		Coupé						Cabriolet																																			
		schwarz	porzellan/espressobraun	kristallgrau/schwarz	sattelbraun/schwarz	bengalrot/schwarz	porzellan/tiefseeblau	porzellan/tizianrot	schwarz				porzellan/espressobraun				kristallgrau/schwarz				sattelbraun/schwarz				bengalrot/schwarz				porzellan/tiefseeblau				porzellan/tizianrot										
Code	Verdecke	201	205	978	974	977	975	985	201	205	978	974	977	975	985	740 schwarz	744 dunkelblau	745 beige	746 dunkelrot	740 schwarz	744 dunkelblau	745 beige	746 dunkelrot	740 schwarz	744 dunkelblau	745 beige	746 dunkelrot	740 schwarz	744 dunkelblau	745 beige	746 dunkelrot	740 schwarz	744 dunkelblau	745 beige	746 dunkelrot	740 schwarz	744 dunkelblau	745 beige	746 dunkelrot	740 schwarz	744 dunkelblau	745 beige	746 dunkelrot
designo LACKE																																											
designo diamantweiß bright	799	●	●	●	●	●	●	●	●	○	–	○	●	–	○	–	●	–	–	–	●	–	–	–	●	–	–	–	●	–	–	●	●	○	○	–	○	–	○	●			
designo manufaktur LACKE																																											
designo kaschmirweiß magno	049	●	●	○	●	●	●	●	●	○	–	●	●	–	●	–	●	–	–	–	●	–	–	–	●	–	–	–	●	–	–	●	●	○	–	○	–	●	●				

Mercedes-AMG.



Mercedes-AMG

Mercedes-AMG S 63 4MATIC+

26

Serien-/Sonderausstattung Exterieur

26

Serien-/Sonderausstattung Interieur

28

AMG Exklusiv-Paket

31

AMG Technik/AMG Performance Studio

33

Mercedes-AMG.

Mercedes-AMG S 63 4MATIC+ Serien-/Sonderausstattung Exterieur

Elemente der Serienausstattung Exterieur: sportliche Frontpartie mit AMG spezifischem Frontschürzen-Design, Kühlergrill, Jetwing und großem Mercedes-Stern; 48,3 cm (19") AMG Schmiederäder im 10-Speichen-Design (788); AMG Sportabgasanlage mit zwei sichtbaren Doppelendrohrblenden; AMG Sportfahrwerk auf Basis AIRMATIC mit stufenloser Dämpfungsregelung; AMG Sport-Parameterlenkung mit direkter Lenkübersetzung und angepasster Lenkübersetzung je nach Fahrwerkeinstellung; LED Intelligent Light System (P35); Park-Paket mit Rückfahrkamera (P44); Scheibenwischer mit Regensensor mit zwei Sensitivitätsstufen; Außenspiegel elektrisch anklappbar, mit Umfeldbeleuchtung; MAGIC VISION CONTROL beheizt, adaptives Scheibenwischsystem; Heckleuchten in OLED-Technik; Nebelschlussleuchte; Servoschließen für Türen und Kofferraumdeckel; 80-Liter-Kraftstoffbehälter.



48,3 cm (19") AMG Schmiederäder im 10-Speichen-Design
titangrau lackiert und poliert mit
VA 255/45 R 19 auf 8,5 J x 19 ET 39, HA 285/40 R 19 auf 9,5 J x 19 ET 39



50,8 cm (20") AMG Schmiederäder im 5-Doppelspeichen-Design
titangrau lackiert und poliert inklusive Radschraubenabdeckung in Schwarz mit
VA 255/40 R 20 auf 8,5 J x 20 ET 39, HA 285/35 R 20 auf 9,5 J x 20 ET 39



50,8 cm (20") AMG Schmiederäder im 10-Speichen-Design
titangrau lackiert und poliert inklusive vollintegrierter Radschraubenabdeckung mit
VA 255/40 R 20 auf 8,5 J x 20 ET 39 und HA 285/35 R 20 auf 9,5 J x 20 ET 39



Code
Preis Euro
inkl. MwSt.
exkl. MwSt.

Mercedes-AMG
S 63 4MATIC+

0,00
0,00

S

788
0,00
0,00

S

753
1.102,00
950,00

●

647
1.102,00
950,00

●

Mercedes-AMG.

Mercedes-AMG S 63 4MATIC+ Serien-/Sonderausstattung Exterieur

50,8 cm (20") AMG Schmiederäder im Kreuzspeichen-Design
titangrau lackiert und Felgenhorn glanzgedreht und poliert
inklusive vollintegrierter Radschraubenabdeckung mit
VA 255/40 R 20 auf 8,5 J x 20 ET 39 und HA 285/35 R 20 auf 9,5 J x 20 ET 39



Code

RTR

Preis Euro
inkl. MwSt.
exkl. MwSt.

1.334,00
1.150,00

Mercedes-AMG
S 63 4MATIC+



50,8 cm (20") AMG Schmiederäder im 10-Speichen-Design
mattschwarz lackiert und Felgenhorn glanzgedreht
inklusive vollintegrierter Radschraubenabdeckung mit
VA 255/40 R 20 auf 8,5 J x 20 ET 39 und HA 285/35 R 20 auf 9,5 J x 20 ET 39



648

1.972,00
1.700,00



50,8 cm (20") AMG Schmiederäder im Kreuzspeichen-Design
mattschwarz lackiert und Felgenhorn glanzgedreht inklusive
vollintegrierter Radschraubenabdeckung mit
VA 255/40 R 20 auf 8,5 J x 20 ET 39 und HA 285/35 R 20 auf 9,5 J x 20 ET 39



RTS



2.204,00
1.900,00



Bitte beachten Sie: Je geringer bei einer bestimmten Radgröße der Querschnitt der Reifen ist, desto schlechter ist der Fahrkomfort auf schlechten Straßen. Abroll- und Dämpfungskomfort nehmen ab und die Gefahr, dass es beim Überfahren von Hindernissen zu Beschädigung von Reifen und Rädern kommt, steigt.





Mercedes-AMG.

Mercedes-AMG S 63 4MATIC+ Serien-/Sonderausstattung Interieur

	Code	Preis Euro inkl. MwSt. exkl. MwSt.	Mercedes-AMG S 63 4MATIC+
<p>Elemente der Serienausstattung Interieur: Polster Leder Nappa mit spezifischer AMG Sitzgrafik, bestehend aus Sportsitzen und Armlehnen in Leder Nappa mit Kontrastziernähten; AMG Plaketten in den Sitzlehnen; Instrumententafel-Oberteil und Hutablage in Ledernachbildung ARTICO; 31,2 cm (12,3") Widescreen-Cockpit mit AMG spezifischem Instrumenten-Display sowie Media-Display unter durchgängigem Deckglas, Anzeigen in HD-Auflösung (1.920 x 720 Pixel); Bedien- und Anzeigekonzept COMAND Online inklusive erweiterter Sprachbedienung LINGUATRONIC für Fahrzeugfunktionen (531); AMG Performance Lenkrad in Leder Nappa im 3-Speichen-Design, unten abgeflacht (L6J); Vordersitze elektrisch einstellbar mit EASY-ENTRY-System und automatischem Gurtbringer; Kopfstützen im Fond elektrisch absenkbar; Zierelemente Holz Wurzelnuss braun glänzend (H29); Ambientebeleuchtung in 8 Farben (877); NFC-Kopplung: schnelles und einfaches Pairing von mobilen Endgeräten via Near Field Communication; Kabelloses Laden für Mobiltelefone vorne (897); Aktiv-Multikontursitz-Paket (432); Sitzheizung Plus für Fahrer und Beifahrer (902); Memory-Paket (275); Sidebags im Fond (293); KEYLESS-GO Start-Funktion; Kofferraumdeckel-Fernentriegelung und Fernschließung; Innen- und Außenspiegel fahrerseitig automatisch abblendend (249); Hauptschlüssel mit „AMG“-Wappen; Media Interface: universelle Schnittstelle in der Mittelarmlehne für verschiedene mobile Audio-Geräte; Einstiegsleisten in Edelstahl mit „AMG“-Schriftzug; Ladekantenschutz in Edelstahl; Wärme- und geräuschdämmendes sowie vor Infrarot schützendes Verbundsicherheitsglas; Steckdosen 12 V in der Mittelkonsole vorn und hinten sowie im Kofferraum.</p>		0,00 0,00	S
 <p>Polster Leder Nappa AMG schwarz Inklusive Innenhimmel Stoff schwarz (51U), optional gegen Mehrpreis designo Innenhimmel Mikrofaser DINAMICA schwarz (61U) oder designo Innenhimmel Mikrofaser DINAMICA kristallgrau (68U)</p>		851 0,00 0,00	S
<p>Polster Leder Nappa AMG porzellan/espressobraun Inklusive Innenhimmel Stoff porzellan (55U), optional gegen Mehrpreis designo Innenhimmel Mikrofaser DINAMICA porzellan (65U)</p>		855 0,00 0,00	○
<p>designo Innenhimmel Mikrofaser DINAMICA schwarz</p> 		61U 1.914,00 1.650,00	●

Mercedes-AMG.

Mercedes-AMG S 63 4MATIC+ Serien-/Sonderausstattung Interieur

		Code	Preis Euro inkl. MwSt. exkl. MwSt.	Mercedes-AMG S 63 4MATIC+
designo Innenhimmel Mikrofaser DINAMICA porzellan		65U	1.914,00 1.650,00	●
designo Innenhimmel Mikrofaser DINAMICA kristallgrau		68U	1.914,00 1.650,00	●
AMG Performance Lenkrad in Leder Nappa im 3-Speichen-Design, unten abgeflacht, Lenkradblende in Silberchrom mit „AMG“ Schriftzug, silberfarbenen Aluminium-Schalt paddles, 12-Uhr-Markierung und Touch-Control Buttons. Besonders sportlich und griffig präsentiert sich das AMG Performance-Lenkrad in Leder Nappa - es entwickelt sich echtes Rennsport-Flair. Touch-Control Buttons erlauben eine intuitive Steuerung der meisten Funktionen. Innovativ: Der integrierte TEMPOMAT im linken Griffbereich.		L6J	0,00 0,00	S
AMG Performance Lenkrad in Leder Nappa/Mikrofaser DINAMICA in schwarz im 3-Speichen-Design, unten abgeflacht, Lenkradblende in Silberchrom mit „AMG“ Schriftzug, silberfarbenen Aluminium-Schalt paddles, 12-Uhr-Markierung und Touch-Control Buttons. Sportliches Design und einzigartige Haptik machen das AMG Performance Lenkrad in Leder Nappa mit Griffbereich in Mikrofaser DINAMICA unverwechselbar. Touch-Control Buttons erlauben eine intuitive Steuerung der meisten Funktionen. Innovativ: Der integrierte TEMPOMAT im linken Griffbereich. Nicht mit Polster designo Leder Exklusiv Nappa AMG porzellan/espressobraun (565), Polster designo Leder Exklusiv Nappa AMG porzellan/tiefseeblau (585), Polster designo Leder Exklusiv Nappa AMG porzellan/tizianrot (595), Polster Leder Nappa AMG Line Plus porzellan/espressobraun (855)		L6K	487,20 420,00	●
AMG Performance Lenkrad in Holz-Leder-Ausführung Die Kombination aus Leder mit schwarzem Klavierlack oder Leder mit Holz Pappel schwarz glänzend machen das Lenkrad zu einem optischen und haptischen Highlight. Die Touch-Control Buttons rechts und links sind zur Bedienung des Kombiinstrumentes und Multimediasystems. Nur mit Zierelemente Holz Pappel schwarz glänzend (729), AMG Zierelemente Carbon/Klavierlack schwarz (H10), Zierelemente designo Klavierlack flowing lines schwarz (H16) oder Zierelemente designo Klavierlack schwarz (H21)		L6L	719,20 620,00	●

Mercedes-AMG.

Mercedes-AMG S 63 4MATIC+ Serien-/Sonderausstattung Interieur

AMG Performance Lenkrad in Carbon/Mikrofaser DINAMICA

Die Kombination aus Carbon und Mikrofaser DINAMICA macht das Lenkrad zu einem optischen und haptischen Highlight. Touch-Control Buttons erlauben eine intuitive Steuerung der meisten Funktionen. Innovativ: Der integrierte TEMPOMAT im linken Griffbereich.

Nur mit AMG Zierelemente Carbon/Klavierlack schwarz (H10), Zierelemente designo Klavierlack flowing lines schwarz (H16) oder Zierelemente designo Klavierlack schwarz (H21)



Code	Preis Euro inkl. MwSt. exkl. MwSt.
L6H	951,20 820,00

Mercedes-AMG
S 63 4MATIC+



Mercedes-AMG.

Mercedes-AMG S 63 4MATIC+ AMG Exklusiv-Paket

Elemente des AMG Exklusiv-Paket: Sitzbezüge in Leder Exklusiv Nappa AMG mit Kontrastziernähten; Sitzgrafik im AMG spezifischen Rauten-Design; AMG Plaketten in den vorderen und hinteren Sitzlehnen; Mittelarmlehne vorne und hinten in Leder Nappa mit Kontrastziernähten; Instrumententafel-Oberteil und Türmittelfelder in Leder Nappa mit Kontrastziernähten; Haltegriffe in Leder Nappa mit Kontrastziernähten; Innenhimmel und Sonnenblenden in Mikrofaser DINAMICA (in Verbindung mit Mercedes-AMG S 63); AMG Innenhimmel Leder Nappa (in Verbindung mit Mercedes-AMG S 65); Zierelemente-Paket Exklusiv (zusätzliche Zierelemente in den Türmittelfeldern, den Abdeckungen der Luftaustrittsdüsen im Fond und auf der Rückseite der Vordersitze); Rückseiten der Fahrer- und Beifahrersitze inkl. Kartentaschen in Leder Nappa.

Für S-Klasse Coupé nur mit Sonnenrollo elektrisch für Heckscheibe (540)

Nur in Verbindung mit Sitzklimatisierung für Fahrer und Beifahrer (401)

Für S-Klasse Coupé

Für S-Klasse Cabriolet

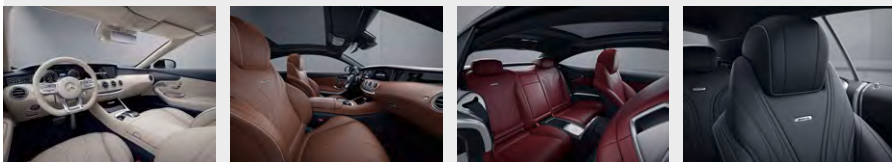

Polster designo Leder Exklusiv Nappa AMG schwarz

Inklusive designo Innenhimmel Mikrofaser DINAMICA schwarz (61U), optional designo Innenhimmel Mikrofaser DINAMICA kristallgrau (68U)



561 0,00
0,00

S

Polster designo Leder Exklusiv Nappa AMG porzellan/espressobraun

Inklusive designo Innenhimmel Mikrofaser DINAMICA porzellan (65U)

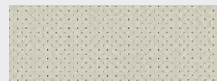

565 0,00
0,00

○

Polster designo Leder Exklusiv Nappa AMG bengalrot/schwarz

Inklusive designo Innenhimmel Mikrofaser DINAMICA schwarz (61U)



567 0,00
0,00

○

Polster designo Leder Exklusiv Nappa AMG kristallgrau/schwarz

Inklusive designo Innenhimmel Mikrofaser DINAMICA kristallgrau (68U), optional designo Innenhimmel Mikrofaser DINAMICA schwarz (61U)

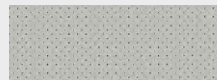

568 0,00
0,00

○

Polster designo Leder Exklusiv Nappa AMG sattelbraun/schwarz

Inklusive designo Innenhimmel Mikrofaser DINAMICA schwarz (61U)



584 0,00
0,00





○

Code Preis Euro
inkl. MwSt.
exkl. MwSt.

Mercedes-AMG
S 63 4MATIC+

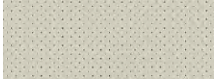
Mercedes-AMG.

Mercedes-AMG S 63 4MATIC+ AMG Exklusiv-Paket

		Code	Preis Euro inkl. MwSt. exkl. MwSt.	Mercedes-AMG S 63 4MATIC+
Polster designo Leder Exklusiv Nappa AMG porzellan/tiefseeblau Inklusive designo Innenhimmel Mikrofaser DINAMICA porzellan (65U)		585	0,00 0,00	<input type="radio"/>
Polster designo Leder Exklusiv Nappa AMG porzellan/tizianrot Inklusive designo Innenhimmel Mikrofaser DINAMICA porzellan (65U)		595	0,00 0,00	<input type="radio"/>
designo Innenhimmel Mikrofaser DINAMICA schwarz Farbtonänderung Farbtonänderung bei Polster designo Leder Exklusiv Nappa AMG kristallgrau/schwarz (568)		61U	0,00 0,00 406,00 350,00	<input type="radio"/> <input checked="" type="radio"/>
designo Innenhimmel Mikrofaser DINAMICA porzellan		65U	0,00 0,00	<input type="radio"/>
designo Innenhimmel Mikrofaser DINAMICA kristallgrau Farbtonänderung Farbtonänderung bei Polster designo Leder Exklusiv Nappa AMG schwarz (561)		68U	0,00 0,00 406,00 350,00	<input type="radio"/> <input checked="" type="radio"/>

Mercedes-AMG.

AMG Technik/AMG Performance Studio

AMG SPEEDSHIFT MCT 9G

mit RACE START-Funktion. Mit 9 Gängen, fahrprogrammspezifischen Antriebseinstellungen, einem manuellen Modus sowie Zwischengas- und RACE START-Funktion ermöglicht dieses Getriebe emotionale und dynamische Beschleunigungsmanöver. Für höchste Agilität sorgen kürzeste Schalt- und Reaktionszeiten.



Code

421

Preis Euro
inkl. MwSt.
exkl. MwSt.

0,00

0,00

Mercedes-AMG
S 63 4MATIC+

S

AMG Sport-Abgasanlage schaltbar

mit zwei verchromten Doppelendrohrblenden und Taster in der Mittelkonsole. Emotionales Sounderlebnis oder zurückhaltende Geräuscentwicklung – über variabel verstellbare Abgasklappen passt sich der Sound der AMG Sport-Abgasanlage an das vom Fahrer gewählte Fahrprogramm an. Zwei verchromte Doppelendrohrblenden im V8-Design setzen optisch klare Akzente.



0,00

0,00

S

AMG Sport-Parameterlenkung

Mit einer variablen Lenkübersetzung und direktem Lenkverhalten unterstützt die AMG Sport-Parameterlenkung eine sportliche Fahrweise. Je nach gewählter Fahrwerkeinstellung sorgt eine Anpassung der Lenkungskennlinie für ein eher sportliches oder komfortables Lenkgefühl.



0,00

0,00

S

AMG Sportfahrwerk auf Basis AIRMATIC

Herausragende Agilität und Fahrzeugkontrolle bietet das AMG Sportfahrwerk auf Basis AIRMATIC mit AMG spezifischer Kinematik, Elastokinematik und Parametrierung der stufenlosen Dämpfungsregelung. Der Fahrer hat die Wahl zwischen zwei Einstellungen.



0,00

0,00

S

AMG Fußmatten Exklusiv

mit AMG Plakette. Durch ihre besonders hochwertige Veloursqualität, eine Einfassung in Leder Nappa und die aufwändig gefertigte „AMG“ Metallplakette tragen die AMG Fußmatten Exklusiv zu einem noch luxuriöseren Ambiente bei. Gleichzeitig wird der Geräuschkomfort nochmals verbessert.



U24

290,00

250,00

●

AMG Lenkradtasten

Mit den AMG Lenkradtasten gestalten Sie Ihr Lenkrad radikal sportlich: Diese erlauben eine schnelle und zielsichere Bedienung spezifischer fahrdynamischer Funktionen. Für ein fokussiertes, konzentriertes und leistungsorientiertes Fahrgefühl – und für eine authentische Rennwagen-Atmosphäre im Cockpit.

Nicht in Verbindung mit Wärme-Komfort-Paket (P68)



U88

406,00

350,00

●

● lieferbar gegen Mehrpreis

○ als Sonderausstattung ohne Mehrpreis lieferbar

S Serienausstattung

– nicht lieferbar

Abbildungen können Sonderausstattungen beinhalten.

Mercedes-AMG.

AMG Technik/AMG Performance Studio

		Code	Preis Euro inkl. MwSt. exkl. MwSt.	Mercedes-AMG S 63 4MATIC+
<p>AMG Night-Paket Elemente in Schwarz und Hochglanzschwarz betonen die Sportlichkeit- von Frontsplitter und Jetwing der AMG Frontschürze über Außenspiegelgehäuse und Einleger in den AMG Seitenschwellerverkleidungen bis zum Diffusorbrett der Heckschürze und den zwei schwarz verchromten Doppelendrohrblenden.</p>		P60	870,00 750,00	●
<p>Mit AMG Carbon-Paket Exterieur (773)</p>			464,00 400,00	●
<p>AMG Carbon-Paket Exterieur Hochwertige Applikationen aus Echt-Carbon setzen aus jeder Perspektive sportlich-markante Akzente - vom Frontsplitter über die Außenspiegelgehäuse und Einsätze in den Seitenschwellerverkleidungen bis zum Einleger der Heckschürze.</p>		773	5.684,00 4.900,00	●
<p>AMG Aerodynamik-Paket Ein größerer Frontsplitter und eine Abrisskante auf der Heckklappe sorgen für einen erhöhten Anpressdruck. Dadurch verkürzt sich bei hohen Geschwindigkeiten der Bremsweg und die Fahreigenschaften werden verbessert. Das AMG Aerodynamik-Paket besteht beim S-Klasse Coupé stets aus Carbon und sorgt dadurch für eine markant-sportliche Optik. Nur für S-Klasse Coupé</p>		B26	2.204,00 1.900,00	●
<p>AMG Motorabdeckung Carbon Hochwertiges Echt-Carbon unterstreicht eindrucksvoll die Leistungsstärke des Motors. Die Abdeckung betont sowohl die Sportlichkeit des Fahrzeugs als auch die strukturierte Anordnung der Motorkomponenten.</p>		B14	1.751,60 1.510,00	●
<p>AMG Keramik Hochleistungs-Verbundbremsanlage mit Verbundbrems scheiben 420 x 40 mm vorne und 360 x 32 mm hinten sowie speziell lackierten Bremsätteln mit „AMG Carbon Ceramic“ Schriftzug. Kürzeste Bremswege, präziser Druckpunkt und höchste Standfestigkeit auch bei extremen Einsatzbedingungen - die AMG Keramik Hochleistungs-Verbundbremsanlage bietet Bremsperformance wie im Motorsport, mit einem Gewichtsvorteil von rund 40% gegenüber herkömmlichen Verbundbrems scheiben. Nur mit Leichtmetallräder 647, 648, 654, 753, RTR oder RTS Nicht mit Bremsättel rot lackiert (U70)</p>		B07	8.352,00 7.200,00	●

Mercedes-AMG.

AMG Technik/AMG Performance Studio

Bremssättel rot lackiert

mit „AMG“ Schriftzug. Die Ausführung der Bremssättel in roter Farbe unterstreicht optisch die Leistungsfähigkeit der Bremsanlage.

Nicht mit AMG Keramik Hochleistungs-Verbundbremsanlage (B07)



Code

U70

Preis Euro
inkl. MwSt.
exkl. MwSt.

696,00
600,00

Mercedes-AMG
S 63 4MATIC+



AMG Driver's Package

beinhaltet die Begrenzung der Höchstgeschwindigkeit auf 300 km/h.



250

2.204,00
1.900,00



Serien- und Sonderausstattung.



Exterieur	37
Licht und Sicht	37
Schließsysteme	37
Scheiben und Spiegel	38
Offen fahren	40
Dachsysteme	41
Anbauteile	41
Räder	41
Winter-Kompletträder (zusätzlich)	42
Interieur	43
Sitze	44
Koffer- und Laderaum	45
Klimatisierung	45
Ablagen	47
Sicherheit und Assistenzsysteme	48
Parken und Rangieren	50
Infotainment, Navigation und Kommunikation	51
Antrieb	55
Fahrwerk	55

Serien- und Sonderausstattung.

Exterieur





Licht und Sicht

	Code	Preis Euro inkl. MwSt. exkl. MwSt.	S 450 4MATIC (nur Coupé)	S 560	S 560 4MATIC (nur Coupé)	Mercedes-AMG S 63 4MATIC+
LED Intelligent Light System mit variabler Lichtverteilung für Landstraße und Autobahn, aktiver Kurvenlichtfunktion, Abbiege- lichtfunktion, erweitertem Nebellicht und Adaptivem Fernlicht-Assistenten Plus. Für bestmögliche Sicht auf Landstraße und Autobahn, beim Abbiegen und in Kurven passt sich das LED Intelligent Light System automatisch an Licht- und Fahrbedingungen an. Der Adaptive Fernlicht-Assistent Plus ermöglicht dauerhaft eine weite Ausleuchtung der Fahrbahn, ohne zu blenden.	P35	0,00 0,00	S	S	S	S
LED Intelligent Light System mit Swarovski Kristallen Ein neues außergewöhnliches Tag- und Nachtdesign schafft der Einsatz edler Swarovski Kristalle in den Scheinwerfern. Ihr faszinierendes Lichtspiel im Fahrtrichtungsanzeiger und Tagfahrlicht setzt markante optische Highlights und akzentuiert die Einzigartigkeit des Fahrzeugs. Nur mit Nachtsicht-Assistent Plus (610)	5U5	3.248,00 2.800,00	●	●	●	●
Umfeldbeleuchtung mit Projektion des Markenlogos 2-teiliges Set für die Ausstiegsleuchten in den Seitentüren. LED Projektor mit Mercedes Stern.	E72	174,00 150,00	●	●	●	-
Schließsysteme						
KEYLESS-GO Paket Zugangs- und Fahrberechtigungssystem. Mit dem System lässt sich das Fahrzeug komfortabel öffnen, starten und verriegeln – allein durch Mitführen des elektronischen Schlüssels. Die Funktion HANDS-FREE ACCESS ermöglicht ein berührungsloses und vollautomatisches Öffnen und Schließen des Kofferraums.	P17	1.223,80 1.055,00	●	●	●	●
Servoschießen für Türen und Kofferraumdeckel Das komfortable Servoschießen sorgt für einen sanften und nahezu geräuschlosen Schließvorgang. Nach einem ersten Einrasten werden Türen und Kofferraumdeckel mit Hilfe von Servomotoren selbsttätig in das Schloss gezogen.		0,00 0,00	S	S	S	S

Serien- und Sonderausstattung.

Exterieur

Schließsysteme

	Code	Preis Euro inkl. MwSt. exkl. MwSt.	S 450 4MATIC (nur Coupé)	S 560	S 560 4MATIC (nur Coupé)	Mercedes-AMG S 63 4MATIC+
URBAN GUARD Fahrzeugschutz Das Paket URBAN GUARD Fahrzeugschutz bietet eine Rundum-Überwachung. Es umfasst eine Einbruch- und Diebstahlwarnanlage sowie einen Abschleppschutz, der Lageveränderungen erkennen kann. Auch Bewegungen im Innenraum lösen optische und akustische Warnungen aus. Die Diebstahl- und Parkkollisionserkennung von Mercedes me informiert Sie hierbei per App.		P54 545,20 470,00	●	●	●	●
Fahrzeugschlüssel in Schwarz Hochglanz mit Zierrahmen in Mattchrom Zum Öffnen und Schließen besitzt das Fahrzeug einen formschönen elektronischen Schlüssel.		0,00 0,00	S	S	S	S
Fahrzeugschlüssel in Schwarz Hochglanz mit Zierrahmen in Chrom Hochglanz Zum Öffnen und Schließen besitzt das Fahrzeug einen formschönen elektronischen Schlüssel. Bei Mercedes-AMG Fahrzeugen entfällt der AMG Schriftzug und das AMG Wappen auf dem Fahrzeugschlüssel.		B67 116,00 100,00	●	●	●	●
Garagentoröffner Bis zu 3 verschiedene Tür- und Torsysteme ohne separate Fernbedienung öffnen – der Garagentoröffner macht es möglich. Im Innenspiegel integriert, unterstützt er viele der in Europa verwendeten Codes/Frequenzen für Garagentoranlagen. Nur mit Innen- und Außenspiegel fahrerseitig automatisch abblendend (249)		231 261,00 225,00	●	●	●	●
Scheibenwischer mit Regensensor mit 2 Sensitivitätsstufen. Der elektronisch gesteuerte Regensensor macht das Fahren bei ungünstiger Witterung entspannter. Das System erkennt, ob die Scheibe benetzt ist und sorgt bei aktiviertem Intervallwischen je nach Niederschlag automatisch für die passende Wischfrequenz der Scheibenwischer.		0,00 0,00	S	S	S	S

Serien- und Sonderausstattung.

Exterieur

Scheiben und Spiegel

	Code	Preis Euro inkl. MwSt. exkl. MwSt.	S 450 4MATIC (nur Coupé)	S 560	S 560 4MATIC (nur Coupé)	Mercedes-AMG S 63 4MATIC+
MAGIC VISION CONTROL Das adaptive Scheibenwischsystem bietet dem Fahrer bestmögliche Sicht während des Wischvorgangs. Die Reinigungsflüssigkeit wird direkt vor die Wischerblätter der Scheibenwischer gesprüht und ohne Verzögerung weggewischt. Die Beheizung verringert wirkungsvoll die Gefahr von Vereisungen.		0,00 0,00	S	S	S	S
Frontscheibe, beheizt Auch bei vereister Frontscheibe schnell freie Sicht schaffen – ganz ohne Kratzen. Eine in die Scheibe integrierte Heizung taut in ca. 3,5 Minuten das Eis so weit an, dass es sich mit den Scheibenwischern leicht entfernen lässt. Nur mit Head-up-Display (463) Nicht mit TV-Tuner (865) Nur für S-Klasse Coupé	597	487,20 420,00	●	●	●	●
Wärme- und geräuschkämmendes sowie vor Infrarot schützendes Verbundsicherheitsglas rundum. Für mehr Komfort im Fahrzeuginnenraum bestehen die Scheiben rundum aus wärme- und geräuschkämmendem Verbundsicherheitsglas, das auch Infrarotlicht reflektiert. Eine dreilagige Akustikfolie in den Seitenscheiben verbessert nochmals die Schallisolierung.		0,00 0,00	S	S	S	S
Innen- und Außenspiegel fahrerseitig automatisch abblendend Automatisch abblendende Spiegel verbessern die Wahrnehmungssicherheit und entlasten den Fahrer. Abhängig vom auftretenden Blend- und Umgebungslicht blenden der Außenspiegel auf der Fahrerseite und der Innenspiegel automatisch stufenlos ab. Ein manuelles Verstellen entfällt. Enthalten in Fahrassistenz-Paket (23P)	249	359,60 310,00	●	S	S	S
Sonnenrollo elektrisch für Heckscheibe Das elektrisch aus- und einfahrbare Sonnenrollo für die Heckscheibe schützt die Fondpassagiere vor neugierigen Blicken und direkter Sonneneinstrahlung. Gleichzeitig trägt es dazu bei, eine Aufheizung des Innenraums zu reduzieren. Die Durchsicht nach hinten bleibt weiterhin erhalten. Nur für S-Klasse Coupé	540	510,40 440,00	●	●	●	●

Serien- und Sonderausstattung.

Exterieur

Offen fahren - S-Klasse Cabriolet

		Code	Preis Euro inkl. MwSt. exkl. MwSt.	S 450 4MATIC (nur Coupé)	S 560	S 560 4MATIC (nur Coupé)	Mercedes-AMG S 63 4MATIC+
Stoffverdeck schwarz		740	0,00 0,00	-	S	-	S
Stoffverdeck dunkelblau		744	0,00 0,00	-	○	-	○
Stoffverdeck beige		745	0,00 0,00	-	○	-	○
Stoffverdeck dunkelrot		746	0,00 0,00	-	○	-	○
Windschott faltbar, inklusive Schutzhülle zur Montage hinter den Vordersitzen. Offenfahren auch bei höheren Geschwindigkeiten und kühleren Temperaturen ermöglicht das Windschott, das die vorderen Passagiere vor Zugluft schützt. Es lässt sich in kürzester Zeit oberhalb der Fondsitze montieren und kann jederzeit wieder entfernt und mit einer Schutzhülle verstaut werden.		285	754,00 650,00	-	●	-	●
AIRCAP automatisches Windschott zur Zugluftreduzierung für bis zu 4 Personen inklusive AIRCAP Bedienungsschalter in der Mittelkonsole zur Aktivierung und Deaktivierung. Bei offenem Verdeck reduziert AIRCAP die Verwirbelungen im Innenraum auch für die Fondpassagiere. Bei Betätigung des AIRCAP-Schalters stellt sich eine Windlamelle an der Frontscheibe auf und das hinter den Fondkopfstützen platzierte Windschott fährt nach oben. Im Lieferumfang von Exklusiv-Paket (P34) enthalten		288	1.148,40 990,00	-	●	-	●

● lieferbar gegen Mehrpreis

○ als Sonderausstattung ohne Mehrpreis lieferbar

S Serienausstattung

– nicht lieferbar

Abbildungen können Sonderausstattungen beinhalten.

Serien- und Sonderausstattung.

Exterieur Dachsysteme

Panoramadach mit MAGIC SKY CONTROL

Open-Air-Gefühl auf Knopfdruck ermöglicht MAGIC SKY CONTROL. Das großflächige Panoramadach verfärbt sich innerhalb weniger Sekunden von dunkel zu transparent oder umgekehrt. Im getönten Zustand wird die Aufheizung des Innenraums maßgeblich reduziert.

Nur für S-Klasse Coupé



Code

398

Preis Euro
inkl. MwSt.
exkl. MwSt.

4.582,00
3.950,00

S 450 4MATIC
(nur Coupé)

S 560

S 560 4MATIC
(nur Coupé)

Mercedes-AMG
S 63 4MATIC+

●

●

●

●

Anbauteile

Türgriffschalen außen in Hochglanzchrom

Ein exklusives Glanzstück: Die edlen Türgriffschalen im Chrom-Design schenken dem Fahrzeug eine individuelle, glänzende Optik. Das besonders stabile, formbeständige Material ist passgenau gefertigt und schützt den Lack in der Griffmulde vor Kratzern.



E03

116,00
100,00

●

●

●

●

Räder

Reifendruckkontrolle

Die permanente Überwachung des Reifendrucks erhöht die Fahrsicherheit und die Lebensdauer der Reifen. Der Reifendruck aller 4 Räder wird mit Hilfe von Sensoren erfasst und im Multifunktionsdisplay angezeigt.

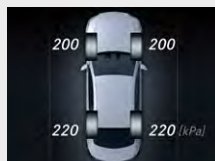

475

0,00
0,00

S

S

S

S

TIREFIT

mit Reifenfüllkompressor. Als schnelle Übergangslösung bei einem Reifendefekt ermöglicht das Reifendichtmittel TIREFIT die Weiterfahrt bis zur nächsten Werkstatt. Es wird mit Hilfe des im Kofferraum platzierten Reifenfüllkompressors in den platten Reifen gefüllt und dichtet Löcher im Reifen ab.

Nicht mit Reifen mit Notlaufeigenschaften (R66)



B51

58,00
50,00

●

●

●

●

Radsicherungssatz

Bestmöglichen Schutz der Räder vor Diebstahl bietet der Radsicherungssatz. Das Set besteht aus 4 Radsicherungen und einem Schlüssel.



E16

76,56
66,00

●

●

●

●

● lieferbar gegen Mehrpreis

○ als Sonderausstattung ohne Mehrpreis lieferbar

S Serienausstattung

– nicht lieferbar

Abbildungen können Sonderausstattungen beinhalten.

Serien- und Sonderausstattung.

Exterieur Räder

Reifen mit Notlaufeigenschaften

Bei einer Reifenpanne müssen Reifen mit Notlaufeigenschaften nicht sofort gewechselt werden. Eine Weiterfahrt ist ohne große Komforteinbußen möglich – je nach Beladung bis zu 80 km weit mit einer Höchstgeschwindigkeit von 80 km/h.



Code

Preis Euro
inkl. MwSt.
exkl. MwSt.

S 450 4MATIC
(nur Coupé)

S 560

S 560 4MATIC
(nur Coupé)

Mercedes-AMG
S 63 4MATIC+

R66

406,00
350,00



Mit Winter-Komplettäder ab Werk (4R5 oder 5R2)

812,00
700,00



Winter-Komplettäder (zusätzlich)

Winter-Komplettäder M+S 4-fach

45,7 cm (18") Leichtmetallräder im 10-Speichen-Design vanadiumsilber mit
VA 245/50 R 18 auf 8 J x 18 ET 41,
HA 245/50 R 18 auf 8,5 J x 18 ET 35,3

Höchstgeschwindigkeit 240 km/h

Winter-Komplettäder ab Werk montiert (651) oder Sommer-Komplettäder ab Werk montiert (652)

Die zentrale Verwahrung bis zum ersten Kundenabruf ist im Preis enthalten. Dies gilt für maximal neun Monate.



4R5

2.262,00
1.950,00



Winter-Komplettäder M+S 4-fach

48,3 cm (19") Leichtmetallräder im Vielspeichen-Design
vanadiumsilber mit

VA 245/45 R 19 auf 8,5 J x 19 ET 36, HA 245/45 R 19 auf 9 J x 19 ET 30,5

Höchstgeschwindigkeit 240 km/h

Winter-Komplettäder ab Werk montiert (651) oder Sommer-Komplettäder ab Werk montiert (652)

Die zentrale Verwahrung bis zum ersten Kundenabruf ist im Preis enthalten. Dies gilt für maximal neun Monate.



5R2





2.842,00
2.450,00



Bitte beachten Sie: Je geringer bei einer bestimmten Radgröße der Querschnitt der Reifen ist, desto schlechter ist der Fahrkomfort auf schlechten Straßen. Abroll- und Dämpfungskomfort nehmen ab und die Gefahr, dass es beim Überfahren von Hindernissen zu Beschädigung von Reifen und Rädern kommt, steigt.



Serien- und Sonderausstattung.

Interieur

		Code	Preis Euro inkl. MwSt. exkl. MwSt.	S 450 4MATIC (nur Coupé)	S 560	S 560 4MATIC (nur Coupé)	Mercedes-AMG S 63 4MATIC+
<p>Ambientebeleuchtung 8 Farben. Einsteigen und sich zu Hause fühlen – mit ihrem angenehmen, indirekten Licht schafft die Ambientebeleuchtung eine einzigartige Wohlfühlatmosphäre im gesamten Innenraum. Für eine Lichtstimmung ganz nach Wunsch stehen 8 verschiedene Farben zur Wahl. Entfall mit Ambientebeleuchtung (891)</p>		877	0,00 0,00	S	S	S	S
<p>Ambientebeleuchtung 64 Farben und 10 Farbwelten. Die Ambientebeleuchtung inszeniert das Interieur wie ein Kunstwerk. Ihre zehn Farbwelten betonen die technisch-moderne Atmosphäre und strukturieren den Raum. In einem Dynamik-Modus wechseln sich Farben sogar ab. Emotionaler Effekt: Farben untermalen die Temperatureinstellung.</p>		891	464,00 400,00	●	●	●	●
<p>ENERGIZING Komfortsteuerung Ziel ist ein leistungsfähiger Fahrer – dazu bündeln maßgeschneiderte Programme verschiedene Komfortfunktionen. Das kann in monotonen Fahrsituationen aktivieren oder gezieltes Wohlbefinden entwickeln. Integriert sind Klimatisierung, Duft, Lichtstimmung, Musik/Videos und Sitz-Massage. Nur mit Ambientebeleuchtung (891) und AIR-BALANCE Paket (P21)</p>		P72	232,00 200,00	●	●	●	●
<p>Einstiegsleisten mit „Mercedes-Benz“ Schriftzug, beleuchtet Mit einem beleuchteten „Mercedes-Benz“ Schriftzug setzen die Einstiegsleisten aus gebürstetem Edelstahl sportlich-exklusive Highlights. Gleichzeitig schützen sie den Einstiegsbereich vor Beschädigungen. In Verbindung mit Exklusiv-Paket (P34) im Lieferumfang enthalten</p>		U25	174,00 150,00	●	●	●	-
<p>AMG Einstiegsleisten mit „AMG“ Schriftzug, beleuchtet Mit einem beleuchteten „AMG“ Schriftzug setzen die AMG Einstiegsleisten aus gebürstetem Edelstahl sportlich-exklusive Highlights. Gleichzeitig schützen sie den Einstiegsbereich vor Beschädigungen.</p>		U25	0,00 0,00	-	-	-	S

Serien- und Sonderausstattung.

Interieur Sitze

	Code	Preis Euro inkl. MwSt. exkl. MwSt.	S 450 4MATIC (nur Coupé)	S 560	S 560 4MATIC (nur Coupé)	Mercedes-AMG S 63 4MATIC+
Memory-Paket inklusive Vordersitze, Lenksäule und Außenspiegel elektrisch einstellbar mit Memory-Funktion sowie 4-Wege-Lordose und Komfortkopfstützen mit manuell einstellbaren Seitenwangen am Fahrer- und Beifahrersitz, Beifahrer-Außenspiegel mit Einparkstellung und PRE-SAFE® Positionierungsfunktion für den Beifahrersitz. Wenn das Fahrzeug von mehreren Personen genutzt wird, bietet das Memory-Paket besonderen Bedienkomfort. Bis zu 3 verschiedene Positionen der elektrisch einstellbaren Vordersitze, Lenksäule und Außenspiegel lassen sich jeweils auf Knopfdruck speichern und wieder aufrufen.	 275	5 10,40 440,00	●	S	S	S
Aktiv-Multikontursitz-Paket für Fahrer und Beifahrer. Die Aktiv-Multikontursitze mit ENERGIZING Massagefunktion und Fahrdynamikfunktion sorgen durch aufblasbare Luftkammern für bestmöglichen Sitzkomfort und Seitenhalt. Die Massageprogramme steigern das Wohlbefinden – nach dem Prinzip einer entspannenden Hot-Stone-Massage auch mit Wärme. Inklusive Sitzheizung Plus für Fahrer und Beifahrer (902)	 432	1.972,00 1.700,00	●	●	●	S
Sidebags im Fond links und rechts. Die Fondpassagiere werden bei einem schweren Seitenaufprall durch die Sidebags im Brustbereich geschützt. Sie sind in der Fondseitenverkleidung integriert und entfalten sich in Brusthöhe zwischen Fahrzeugseite und Insassen.	 293	0,00 0,00	S	S	S	S
Sitzheizung für Fahrer und Beifahrer An kalten Tagen sorgt die Sitzheizung für Fahrer und Beifahrer in kürzester Zeit für wohlige Wärme nach Wunsch. Per Tastendruck kann individuell für jeden Sitz zwischen 3 verschiedenen Heizstufen gewählt werden. Nicht mit Sitzklimatisierung für Fahrer und Beifahrer (401) oder Sitzheizung Plus für Fahrer und Beifahrer (902)	 873	0,00 0,00	S	S	S	-
Sitzheizung Plus für Fahrer und Beifahrer Die Sitzheizung Plus für Fahrer und Beifahrer spricht noch schneller an und verstärkt die Heizleistung zusätzlich. Wohlige Wärme nach Wunsch: Per Tastendruck kann unabhängig voneinander für Sitzlehne und Sitzfläche zwischen drei verschiedenen Heizstufen gewählt werden. Nur mit Aktiv-Multikontursitz-Paket (432) oder Wärme-Komfort-Paket (P68)	 902	0,00 0,00	○	○	○	S

Serien- und Sonderausstattung.

Interieur Sitze

Sitzklimatisierung für Fahrer und Beifahrer

inklusive Sitzheizung und Sitzbelüftung. Durch eine aktive Belüftung kühlt die Sitzklimatisierung an heißen Tagen die Oberfläche der Sitze schnell auf eine angenehme Temperatur herunter und schafft ein ausgewogenes Sitzklima. Die zuschaltbare Sitzheizung sorgt in der kalten Jahreszeit für wohlige Wärme nach Wunsch.



Code

401

Preis Euro
inkl. MwSt.
exkl. MwSt.

817,80
705,00

S 450 4MATIC
(nur Coupé)

S 560

S 560 4MATIC
(nur Coupé)

Mercedes-AMG
S 63 4MATIC+

Sitzheizung im Fond

Wer an kalten Tagen im Fond Platz nimmt, genießt mit der Sitzheizung in kürzester Zeit wohlige Wärme nach Wunsch. Die Passagiere auf den beiden äußeren Fondsitzen können per Tastendruck jeweils zwischen 3 Stufen wählen. Die Heizung schaltet automatisch zurück und ab.



872

475,60
410,00

Koffer- und Laderaum

Ladegerät mit Ladeerhaltungsfunktion

Nur für S-Klasse Cabriolet



675

127,60
110,00

Klimatisierung

Wärme-Komfort-Paket

An kalten Tagen sorgt das optionale Wärme-Komfort-Paket für die Beheizung von Sitzen, Armlehnen und Lenkrad und so in kürzester Zeit für wohlige Wärme auf allen Oberflächen, mit denen Fahrer und Beifahrer in Berührung kommen. Die Insassen haben jeweils die Wahl zwischen 3 Heizstufen.

Das Lenkrad ist nur beheizbar mit Multifunktionslenkrad in Holz-Leder-Ausführung (L2D), AMG Performance Lenkrad in Leder Nappa (L6J), AMG Performance Lenkrad in Leder Nappa/Mikrofaser DINAMICA (L6K), AMG Performance Lenkrad in Carbon/Mikrofaser DINAMICA (L6H) oder AMG Performance Lenkrad in Holz-Leder-Ausführung (L6L)

Mit Multifunktions-Sportlenkrad in Leder Nappa (L5C) ist das Lenkrad unbeheizt

Inklusive Sitzheizung Plus für Fahrer und Beifahrer (902)



P68

498,80
430,00



Serien- und Sonderausstattung.

Interieur Klimatisierung

	Code	Preis Euro inkl. MwSt. exkl. MwSt.	S 450 4MATIC (nur Coupé)	S 560	S 560 4MATIC (nur Coupé)	Mercedes-AMG S 63 4MATIC+	
Klimatisierungsautomatik THERMOTRONIC mit 2 Klimazonen inklusive Motorrestwärmeausnutzung und variabler Fußraumtemperatur, Feinstaub-Aktivkohlefilter zur Staub- und Geruchsreduktion, getrennter Temperatur-, Luftmengen- und Luftverteilungsregelung für Fahrer und Beifahrer, individuellen Klima-Modi FOCUS, MEDIUM, DIFFUSE, Luftgütesensor mit automatischer Umluftschtaltung und Taupunktsensor. Mit 2 Klimazonen und 3 Klimastilen ermöglicht die Klimatisierungsautomatik ein individuelles Wohlfühlklima an Bord. Fahrer und Beifahrer können unabhängig voneinander Temperatur, Luftmenge und Luftverteilung regulieren sowie die Fußraumtemperatur vorne in 5 Stufen variieren.		581	0,00 0,00	S	S	S	S
AIR-BALANCE Paket inklusive Ionisierung, verbesserter Luftfilterung und Beduftung. Der Fahrzeuginnenraum lässt sich mit dem AIR-BALANCE Paket ganz individuell beduften. Je nach persönlicher Präferenz stehen 6 hochwertige Raumdüfte zur Wahl. Darüber hinaus kann die Luftqualität durch Ionisierung sowie eine optimierte Filterung der Außen- und Innenluft verbessert werden.		P21	429,20 370,00	●	●	●	●
AIRSCARF Kopfraumheizung für Fahrer und Beifahrer. Über Luftauslässe in den Kopfstützen legt sich wohlige warme Luft wie ein unsichtbarer Schal um Hals und Nacken von Fahrer und Beifahrer. Die gewünschte Temperatur kann in 3 Stufen eingestellt werden. Nur mit Sitzklimatisierung für Fahrer und Beifahrer (401)		403	754,00 650,00	●	●	●	●
Standheizung inklusive Standlüftung im Sommer. Für eisfreie Sicht und ganzjährig angenehme Temperaturen im Innenraum ab Fahrtantritt sorgt die Standheizung, die sich auch über Smartphone steuern lässt. Besonders wenn keine Garage genutzt werden kann, lässt sich so ein spürbarer Komfort- und Sicherheitsgewinn erreichen. Nur für S-Klasse Coupé		228	1.415,20 1.220,00	●	●	●	●
Fernbedienung für Standheizung Die Standheizung für den Innenraum des Fahrzeugs lässt sich mit der Funkfernbedienung bequem aus einer Entfernung von bis zu 300 Metern aktivieren. Sie gibt dabei Rückmeldung über den erfolgreichen Aufbau der Funkstrecke und zeigt die verbleibende Restheiz- oder Restbelüftungsdauer an. Nur mit Standheizung (228) Nur für S-Klasse Coupé		B24	232,00 200,00	●	●	●	●





Serien- und Sonderausstattung.

Interieur Ablagen

		Code	Preis Euro inkl. MwSt. exkl. MwSt.	S 450 4MATIC (nur Coupé)	S 560	S 560 4MATIC (nur Coupé)	Mercedes-AMG S 63 4MATIC+
Aschenbechereinsatz mit Zigarettenanzünder vorn im Ablagefach Ein herausnehmbarer Einsatz verwandelt das Ablagefach im vorderen Bereich der Mittelkonsole in einen praktischen Aschenbecher mit Deckel. Komplettiert wird die Ausstattung durch einen Zigarettenanzünder.		301	58,00 50,00	●	●	●	●
Doppelcupholder vorne		310	87,00 75,00	●	●	●	●
Kühlfach im Fond Gekühlte Getränke und Speisen immer in Griffweite – in diesen Genuss kommen die Fondpassagiere mit dem Kühlfach. Es ist harmonisch in die Fondarmlehne integriert und besitzt ein Fassungsvermögen von ca. 8,5 Litern. Reduziert das Kofferraumvolumen um ca. 40 l Nur für S-Klasse Coupé		308	1.276,00 1.100,00	●	●	●	●





Serien- und Sonderausstattung.

Sicherheit und Assistenzsysteme

	Code	Preis Euro inkl. MwSt. exkl. MwSt.	S 450 4MATIC (nur Coupé)	S 560	S 560 4MATIC (nur Coupé)	Mercedes-AMG S 63 4MATIC+
ATTENTION ASSIST kann typische Anzeichen von Müdigkeit über das Fahrerverhalten erkennen und den Fahrer vor zunehmender Müdigkeit oder Unaufmerksamkeit warnen. Dieses System kann insbesondere auf langen Strecken und bei Nachtfahrten die Fahrsicherheit erhöhen. ATTENTION ASSIST erkennt aufgrund des Lenkverhaltens des Fahrers typische Anzeichen von Ermüdung und starker Unaufmerksamkeit und warnt ihn visuell und akustisch vor drohendem Sekundenschlaf.		0,00 0,00	S	S	S	S
						
Aktiver Brems-Assistent bestehend aus Abstands- und Kollisionswarnung, situationsgerechter Bremsunterstützung sowie autonomer Bremsfunktion für vorausfahrende Fahrzeuge und querende Fußgänger. Dieses System kann helfen, Unfälle mit vorausfahrenden Fahrzeugen sowie mit querenden Fußgängern zu verhindern bzw. Unfallfolgen abzumildern. Es umfasst eine Abstands- und Kollisionswarnung, eine situationsgerechte Bremsunterstützung und eine autonome Bremsfunktion.	258	0,00 0,00	S	S	S	S
						
Airbags für Fahrer und Beifahrer, Windowbags und Sidebags für Fahrer und Beifahrer (kombinierter Thorax-/Pelvisbag).		0,00 0,00	S	S	S	S
Automatische Beifahrerairbag-Abschaltung Bei nicht belegtem Beifahrersitz oder einem erkannten Kindersitz wird der Beifahrer-Airbag automatisch abgeschaltet. Kleinkinder können so vor Verletzungen durch den ausgelösten Beifahrer-Airbag geschützt werden. Die Erkennung erfolgt zuverlässig über einen Drucksensor.	U10	0,00 0,00	S	S	S	S
PRE-SAFE® System als präventiver Insassenschutz. Das System kann kritische Fahr Situationen bereits im Vorfeld erkennen und bei drohender Unfallgefahr vorbeugende Maßnahmen zum Insassenschutz einleiten. Dazu gehören zum Beispiel die reversible Gurtstraffung oder die automatische Schließung der geöffneten Seitenscheiben.		0,00 0,00	S	S	S	S
						
Seitenwind-Assistent Bei starkem, böigem Seitenwind kann das System den Fahrer darin unterstützen, die Spur zu halten. Durch gezielte Bremsingriffe erfährt das Fahrzeug einen deutlich geringeren Spurversatz. Dies steigert das Sicherheitsgefühl des Fahrers und hilft, unangemessene Reaktionen zu vermeiden.		0,00 0,00	S	S	S	S
						

Serien- und Sonderausstattung.

Sicherheit und Assistenzsysteme

	Code	Preis Euro inkl. MwSt. exkl. MwSt.	S 450 4MATIC (nur Coupé)	S 560	S 560 4MATIC (nur Coupé)	Mercedes-AMG S 63 4MATIC+
Fahrerassistenz-Paket bestehend aus Aktivem Abstands-Assistent DISTRONIC, Aktivem Lenk-Assistent, Aktivem Geschwindigkeitslimit-Assistent, Aktivem Brems-Assistent mit Kreuzungsfunktion, Ausweich-Lenk-Assistent, Aktivem Totwinkel-Assistent, Aktivem Spurhalte-Assistent und PRE-SAFE® PLUS. Intelligent verknüpfte Sicherheits- und Assistenzsysteme können den Fahrer innerhalb der jeweiligen Systemgrenzen entlasten, Unfallrisiken senken und den Schutz der Insassen sowie weiterer Verkehrsteilnehmer verbessern. Assistent wird zum Beispiel bei der Abstandsregelung und beim Lenken. Nur mit Park-Paket mit 360°-Kamera (P47)	 23P	2.668,00 2.300,00	●	●	●	●
Nachtsicht-Assistent Plus Nur 20 % des Verkehrsaufkommens entfällt auf die Nacht, aber in dieser Zeit passieren 40 % aller tödlichen Unfälle. Dieses System ermöglicht dem Fahrer bei Dunkelheit, Personen oder größere Tiere früher zu erkennen. Sie werden im Instrumenten-Display deutlich sichtbar angezeigt.	 610	2.366,40 2.040,00	●	●	●	●
Warnweste für Fahrer Für Ihre Sicherheit bei einer Panne sollten Sie außerhalb des Fahrzeugs unbedingt eine Warnweste tragen. Damit andere Verkehrsteilnehmer Sie auch in der Dunkelheit oder bei schlechten Sichtverhältnissen frühzeitiger erkennen können. Deshalb sind die Warnwesten von Mercedes-Benz in Gelb gehalten und haben je zwei auffällige Leucht-Querstreifen.	 70B	0,00 0,00	S	S	S	S
Warnwesten für Fahrer und Passagiere für jeden Sitzplatz. Für Ihre Sicherheit bei einer Panne sollten Sie außerhalb des Fahrzeugs unbedingt eine Warnweste tragen. Damit andere Verkehrsteilnehmer Sie auch in der Dunkelheit oder bei schlechten Sichtverhältnissen frühzeitiger erkennen können. Deshalb sind die Warnwesten von Mercedes-Benz in Gelb gehalten und haben je zwei auffällige Leucht-Querstreifen.	 71B	23,20 20,00	●	●	●	●
Feuerlöscher Der Feuerlöscher befindet sich gut zugänglich unterhalb der Vorderseite des Fahrersitzes.	 682	139,20 120,00	●	●	●	●

Serien- und Sonderausstattung.

Parken und Rangieren

Park-Paket mit Rückfahrkamera

Meistern Sie selbst enge Parklücken mit Leichtigkeit. Die Kombination von Park-Assistent PARKTRONIC und Rückfahrkamera unterstützt Sie beim Einparken, Ausparken und Rangieren. Dank der besseren Übersicht können Sie souverän manövrieren und unter Umständen ärgerliche Parkschäden vermeiden.

Entfall mit Park-Paket mit 360°-Kamera (P47)



Park-Paket mit 360°-Kamera

Souverän rangieren, exakt einparken: Meistern Sie dank Rundumsicht auch engere oder verwinkelte Parklücken auf Anhieb. Mit der 360°-Kamera haben Sie jeden Winkel rund um Ihr Fahrzeug im Blick. Die virtuelle Draufsicht aus der Vogelperspektive zeigt Ihnen auf intelligente Art, wo Sie stehen.

Nicht mit Park-Paket mit Rückfahrkamera (P44)

Code

Preis Euro
inkl. MwSt.
exkl. MwSt.

S 450 4MATIC
(nur Coupé)

S 560

S 560 4MATIC
(nur Coupé)

Mercedes-AMG
S 63 4MATIC+

P44

0,00
0,00

S

S

S

S

P47

1.102,00
950,00

●

●

●

●





Serien- und Sonderausstattung.

Infotainment, Navigation und Kommunikation

	Code	Preis Euro inkl. MwSt. exkl. MwSt.	S 450 4MATIC (nur Coupé)	S 560	S 560 4MATIC (nur Coupé)	Mercedes-AMG S 63 4MATIC+
<p>Mercedes-Benz Notrufsystem</p> <p>Das Mercedes-Benz Notrufsystem kann im Notfall für den entscheidenden Zeitvorteil sorgen. Über ein Kommunikationsmodul mit eigener SIM-Karte wird bei einem Unfall automatisch ein Notruf ausgelöst, der die Zeit bis zum Eintreffen von Rettungskräften verkürzen kann. Der Notruf kann auch manuell ausgelöst werden, um schnelle Hilfe zu organisieren.</p>	351	0,00 0,00	S	S	S	S
<p>Kommunikationsmodul (LTE) für die Nutzung von Mercedes me connect Diensten</p> <p>Das Kommunikationsmodul (LTE) bietet Ihnen ein klares Plus an Komfort und Sicherheit. Es verknüpft das Fahrzeug ständig mit dem Internet – damit Sie hilfreiche Dienste wie die Live Traffic Information von Mercedes me connect nutzen können. Zwei Mobilfunkantennen und eine LTE-fähige SIM-Karte sorgen für eine schnelle Verbindung.</p>	362	0,00 0,00	S	S	S	S
<p>Vorrüstung für Fahrzeug Setup</p> <p>3 Jahre ab Aktivierung kostenfrei nutzbar. Volle Kontrolle, immer und überall: Mit der Fahrzeug Setup App auf Ihrem Smartphone können Sie auch aus der Ferne Einstellungen ändern und Informationen abrufen. So bringen Sie zum Beispiel den Innenraum auf die richtige Temperatur, senden Adressen an Ihr Navigationssystem oder verriegeln die Türen. Voraussetzung für die Nutzung der beschriebenen Dienste ist eine aktive Datenverbindung.</p>	08U	0,00 0,00	S	S	S	S
<p>Vorrüstung für Fahrzeug Monitoring</p> <p>3 Jahre ab Aktivierung kostenfrei nutzbar. Immer an Ihrer Seite: Das Fahrzeug Monitoring verbindet Sie mit dem Auto und sichert Ihnen einen permanenten Informationsvorsprung. So wissen Sie jederzeit, wo sich Ihr Fahrzeug befindet und können sogar bestimmen, in welchem Gebiet es sich aufhalten darf. Auch über ungewollte Bewegungen werden Sie sofort informiert. Damit das Fahrzeug seinen Standort senden und das Monitoring wie beschrieben funktionieren kann, wird eine aktive Datenverbindung benötigt.</p>	09U	0,00 0,00	S	S	S	S

Serien- und Sonderausstattung.

Infotainment, Navigation und Kommunikation

	Code	Preis Euro inkl. MwSt. exkl. MwSt.	S 450 4MATIC (nur Coupé)	S 560	S 560 4MATIC (nur Coupé)	Mercedes-AMG S 63 4MATIC+
<p>COMAND Online onlinefähiges Multimediasystem mit Media Display (31,2 cm (12,3")), Bedienung per Touchpad mit Controller, Touch-Control-Buttons am Lenkrad und Sprachbediensystem LINGUATRONIC, Festplattennavigation mit Satellitenkartendarstellung, Verkehrszeichen-Assistent, Smartphone-Integration, Mercedes me connect Navigationsdienste und Fahrzeug-Setup, 3 Jahre kostenlose Online-Kartendupdates, 2 USB-Anschlüsse, SD- und Bluetooth®-Schnittstelle, WLAN-Hotspot und Car-to-X-Communication.</p> <p>Für eine dauerhafte Nutzung des Dienstes Live Traffic Information ist eine Registrierung im Mercedes me Portal sowie die Zustimmung zu den Nutzungsbedingungen für die Mercedes me connect Dienste notwendig. Zusätzlich muss das Fahrzeug mit dem Benutzerkonto verknüpft werden. Danach ist Live Traffic Information bis zu 3 Jahre kostenfrei nutzbar und kann im Anschluss kostenpflichtig verlängert werden.</p> <p>Änderungen an den integrierten Mercedes-Benz Apps sind vorbehalten.</p> <p>Aufrufen von Internetseiten setzt die Freischaltung einer Datenoption voraus. Bei der Nutzung entstehen zusätzliche Kosten.</p> <p>Weiterführende Informationen zum Mercedes-Benz Notruf und zur Verfügbarkeit in Europa: www.mercedes-benz.com/ecall</p>		531 0,00 0,00	S	S	S	S
<p>Touchpad mit Controller Die Funktionen von COMAND Online lassen sich mit dem Touchpad über Ein- oder Mehrfinger-gesten (Multitouch) intuitiv steuern. Diese Eingabemöglichkeit neben COMAND Controller und LINGUATRONIC ist in der Handauflage der zentralen Bedieneinheit integriert.</p>		448 0,00 0,00	S	S	S	S
<p>Smartphone Integrationspaket Mit dieser Ausstattung lassen sich via Apple CarPlay™ und Android Auto kompatible Smartphones mit entsprechendem Betriebssystem ins Fahrzeug integrieren und z.B. über Sprachsteuerung bedienen. Unterstützt werden die wichtigsten Anwendungen und ausgewählte Apps inklusive der Navigation.</p>		14U 0,00 0,00	S	S	S	S
<p>Head-up-Display mit Anzeige von Inhalten zu Geschwindigkeit und je nach Ausstattung zu Tempolimits, Navigation sowie Assistenzsystemen. Die wichtigsten Fahrerinformationen im Blick, ohne die Augen von der Straße zu nehmen – möglich wird das mit dem Head-up-Display. Es projiziert ein virtuelles ca. 21 x 7 cm großes Bild ins Sichtfeld des Fahrers, das in seiner Wahrnehmung rund 2 Meter vor ihm über der Motorhaube schwebt.</p> <p>Für Mercedes-AMG Fahrzeuge inkl. AMG spezifischer Anzeige im Head-up-Display mit RACETIMER und Hochschaltanzeige</p>		463 1.171,60 1.010,00	●	●	●	●

Serien- und Sonderausstattung.

Infotainment, Navigation und Kommunikation

	Code	Preis Euro inkl. MwSt. exkl. MwSt.	S 450 4MATIC (nur Coupé)	S 560	S 560 4MATIC (nur Coupé)	Mercedes-AMG S 63 4MATIC+
Kabelloses Ladesystem für mobile Endgeräte Einfach ablegen und laden – mit dem kabellosen Ladesystem sind keine Steckverbindungen notwendig. Auf der Ladefläche können mobile Endgeräte geladen werden, die den Qi-Standard unterstützen. Entfall mit Multifunktions-Telefonie (899)	897	0,00 0,00	S	S	S	S
Multifunktions-Telefonie Diese Ausstattung integriert das Mobiltelefon perfekt ins Fahrzeug: Sie verbindet das Gerät mit der Außenantenne und lädt das Mobiltelefon – beides ohne Kabel oder Aufnahmeschale.	899	545,20 470,00	●	●	●	●
Auto-Telefonie Die fest verbaute Auto-Telefonie liefert dank der Fahrzeugaußenantenne und optimierten Komponenten den bestmöglichen Empfang und Stabilität von Sprach- und Datenverbindungen. Das Surfen mit LTE-Geschwindigkeit überzeugt ebenso, wie die komfortable Bedienung über das Infotainment-System.	380	684,40 590,00	●	●	●	●
Digitales Radio Das digitale Radio bietet rauschfreien Klang in CD-Qualität über DAB (inkl. DAB+ und DMB) und programmbegleitende Zusatzinformationen, z. B. Cover, Wetterkarten, Nachrichten und Staukarten. Drei DAB-Tuner sorgen im Hintergrund immer für die beste Empfangsqualität des eingestellten Senders.	537	0,00 0,00	S	S	S	S
Burmester® Surround-Soundsystem mit 9-Kanal-DSP-Verstärker und insgesamt 590 Watt Systemleistung. 13 Hochleistungslautsprecher und präzise auf den Innenraum abgestimmte Elektronik- und Akustikelemente sorgen für den erstklassigen Burmester Wohlfühlklang. Die Surround-Funktion oder die Soundoptimierung für die vorderen und hinteren Plätze machen das Hörerlebnis noch intensiver.	810	1.276,00 1.100,00	●	S	S	S

● lieferbar gegen Mehrpreis

○ als Sonderausstattung ohne Mehrpreis lieferbar





S Serienausstattung

– nicht lieferbar

Abbildungen können Sonderausstattungen beinhalten.

Serien- und Sonderausstattung.

Infotainment, Navigation und Kommunikation

	Code	Preis Euro inkl. MwSt. exkl. MwSt.	S 450 4MATIC (nur Coupé)	S 560	S 560 4MATIC (nur Coupé)	Mercedes-AMG S 63 4MATIC+
<p>Burmester® High-End 3D-Surround-Soundsystem 25 speziell konzipierte Lautsprecher, 27 Verstärkerkanäle mit insgesamt 1.560 Watt Systemleistung und exklusiv für das Fahrzeug entwickelte Technologien gewährleisten einen ungewöhnlich ausdrucksstarken, räumlichen und faszinierenden Klang – den Burmester „Wohlfühlklang“. Nur für S-Klasse Coupé Nur mit Sonnenrollo elektrisch für Heckscheibe (540) Reduziert das Kofferraumvolumen um ca. 30 l</p>	 811	7.424,00 6.400,00 6.148,00 5.300,00	● -	● -	● -	- ●
<p>Burmester® High-End Surround-Soundsystem 23 speziell konzipierte Lautsprecher, 25 Verstärkerkanäle mit insgesamt 1.520 Watt Systemleistung und exklusiv für das Fahrzeug entwickelte Technologien gewährleisten einen ungewöhnlich ausdrucksstarken, räumlichen und faszinierenden Klang – den Burmester „Wohlfühlklang“. Nur für S-Klasse Cabriolet Nur mit AIRCAP (288) Reduziert das Kofferraumvolumen um ca. 30 l</p>	 811	7.424,00 6.400,00 6.148,00 5.300,00	- -	● -	- -	- ●
<p>CD-Laufwerk Vollständig in die Bedienlogik Ihres Fahrzeuges integriertes CD-Laufwerk für alle gängigen Musikformate. Interpret, Album, Titel und Cover Art Bild werden auf Ihrem zentralen Display angezeigt. Unauffällig und vor neugierigen Blicken geschützt verbaut im Handschuhfach. Nicht mit Vorrüstung für CD-Laufwerk (320)</p>	 870	348,00 300,00	●	●	●	●
<p>Vorrüstung für CD-Laufwerk Die Vorrüstung ermöglicht den nachträglichen Einbau eines CD-Laufwerkes im Handschuhfach – das erweitert die Bandbreite an Abspielmöglichkeiten von COMAND Online. Nicht mit CD-Laufwerk (870)</p>	320	58,00 50,00	●	●	●	●
<p>TV-Tuner Fernsehen mit großer Programmauswahl in exzellenter Qualität – der TV-Tuner macht das auch im Fahrzeug möglich. Er unterstützt den Empfang digitaler Sender nach dem DVB – T – und DVB – T2 – Standard sowie verschlüsselter Sender durch ein integriertes CI+ Kartenlesegerät i.V.m. CI+ Karte. Nicht mit Frontscheibe, beheizt (597)</p>	 865	1.252,80 1.080,00	●	●	●	●

Serien- und Sonderausstattung.

Antrieb

9G-TRONIC

inklusive DIRECT SELECT Wählhebel und DIRECT SELECT Lenkradschalt paddles. Mit 9 Vorwärtsgängen ermöglicht dieses Automatikgetriebe Effizienz, Komfort und Dynamik auf einem ganz neuen Niveau. Es begeistert mit noch schnelleren Gangwechseln und sanfteren Schaltvorgängen. Gleichzeitig trägt die 9G-TRONIC dazu bei, den Kraftstoffverbrauch zu senken.



Code

421

Preis Euro
inkl. MwSt.
exkl. MwSt.

0,00
0,00

S 450 4MATIC
(nur Coupé)

S

S 560

S

S 560 4MATIC
(nur Coupé)

S

Mercedes-AMG
S 63 4MATIC+

-

Fahrwerk

AIRMATIC

mit stufenloser Dämpfungsregelung. Das Luftfederungssystem sorgt in Kombination mit einer stufenlosen Dämpfungsregelung für Abrollkomfort und Fahrdynamik auf sehr hohem Niveau. Die Dämpfung passt sich an jedem Rad der aktuellen Fahrsituation an und lässt sich nach Wunsch komfortabler oder sportlicher einstellen.



0,00
0,00

S

S

S

-

Original-Zubehör.

Bei dem hier beschriebenen Zubehör handelt es sich um einen Auszug aus dem umfangreichen Zubehör-Sortiment für die S-Klasse Coupé und Cabrio. Die ausführlichen Zubehör-Informationen mit den genauen Produktbeschreibungen erhalten Sie bei Ihrem Mercedes-Benz Partner oder online unter <http://configurator.mercedes-benz-accessories.com>.

Die angegebenen Preise verstehen sich ohne eventuelle Ein- bzw. Anbaukosten. Änderungen und Irrtümer vorbehalten.



Preis Euro
inkl. MwSt.
exkl. MwSt.

Exterieur

	Bild-Nr.	Teilenummer	Preis Euro inkl. MwSt. exkl. MwSt.
45,7 cm (18") Leichtmetallrad im 10-Speichen-Design himalayagrau, glanzgedreht mit VA 245/50 R 18 auf 8 J x 18 ET 41 Kein Schneekettenbetrieb möglich	1	A222 401 0902 7X21	389,91 336,13
45,7 cm (18") Leichtmetallrad im 10-Speichen-Design himalayagrau, glanzgedreht mit HA 275/45 R 18 auf 9,5 J x 18 ET 43,5 Kein Schneekettenbetrieb möglich		A222 401 2402 7X21	389,91 336,13
48,3 cm (19") Leichtmetallrad im 5-Speichen-Design tremolit metallic, glanzgedreht mit VA 245/45 R 19 auf 8,5 J x 19 ET 36 Kein Schneekettenbetrieb möglich	2	A222 401 2502 7X44	428,91 369,75
48,3 cm (19") Leichtmetallrad im 5-Speichen-Design tremolit metallic, glanzgedreht mit HA 275/40 R 19 auf 9,5 J x 19 ET 43,5 Kein Schneekettenbetrieb möglich		A222 401 2602 7X44	428,91 369,75
50,8 cm (20") Leichtmetallrad im 5-Speichen-Design vanadiumsilber mit VA 245/40 R 20 auf 8,5 J x 20 ET 36,5 Kein Schneekettenbetrieb möglich	3	A222 401 2200 7X45	428,91 369,75
50,8 cm (20") Leichtmetallrad im 5-Speichen-Design vanadiumsilber mit HA 275/35 R 20 auf 9,5 J x 20 ET 44 Kein Schneekettenbetrieb möglich		A222 401 2300 7X45	428,91 369,75
50,8 cm (20") Leichtmetallrad im 5-Speichen-Design thuliumsilber mit VA 245/40 R 20 auf 8,5 J x 20 ET 36,5 Kein Schneekettenbetrieb möglich		A222 401 2200 9293	467,90 403,36
50,8 cm (20") Leichtmetallrad im 5-Speichen-Design thuliumsilber mit HA 275/35 R 20 auf 9,5 J x 20 ET 44 Kein Schneekettenbetrieb möglich		A222 401 2300 9293	467,93 403,39
50,8 cm (20") Leichtmetallrad im 10-Speichen-Design himalayagrau, matt mit VA 245/40 R 20 auf 8,5 J x 20 ET 36 Kein Schneekettenbetrieb möglich	4	A217 401 0000 7X68	463,03 399,16
50,8 cm (20") Leichtmetallrad im 10-Speichen-Design himalayagrau, matt mit HA 275/35 R 20 auf 9,5 J x 20 ET 43,5 Kein Schneekettenbetrieb möglich		A217 401 0100 7X68	467,93 403,39



Original-Zubehör.

Interieur

	Bild-Nr.	Teilenummer	Preis Euro inkl. MwSt. exkl. MwSt.
Kindersitz BABY-SAFE plus II mit AKSE, Limited Black, bis 13 kg Bei Fahrzeugen mit Automatische Beifahrerairbag-Abschaltung (U10) und bei der Verwendung des BABY-SAFE plus II mit AKSE wird der Beifahrerairbag automatisch deaktiviert	1	A000 970 1302	316,81 273,11
Kindersitz DUO plus mit ISOFIX, Limited Black, 9 bis 18 kg	2	A000 970 1702	370,42 319,33
Kindersitz KIDFIX XP mit ISOFIT, Limited Black, 15 bis 36 kg	3	A000 970 2302	302,18 260,50
Kindersitz KIDFIX mit ISOFIT, Limited Black, 15 bis 36 kg	4	A000 970 2002	263,19 226,89
Allwettermatten CLASSIC, Fahrer-/Beifahrermatte, 2-teilig, schwarz	5	A222 680 7605 9G33	82,86 71,43
Allwettermatten CLASSIC, Fahrer-/Beifahrermatte, 2-teilig, espressobraun		A222 680 7605 8U51	82,86 71,43
USB Power Charger Eine rasche und komfortable Aufladung über den Zigarettenanzünder; mit dezent beleuchteten USB Steckplätzen zur einfachen Bedienung auch im dunkeln	6	A213 820 0803	29,15 25,13
Media Interface Consumer Kabel, USB Typ C		A177 820 2201	16,58 14,29
Media Interface Consumer Kabel, Lightning	7	A213 820 4502	26,32 22,69
Media Interface Consumer Kabel, Micro-USB		A213 820 4402	11,60 10,00
Flakon, bspw. PACIFIC MOOD Nur mit Vorrüstung AIR-BALANCE Paket (P21)	8	A000 899 0900	63,36 54,62
Flakon, bspw. DAYBREAK MOOD Nur mit Vorrüstung AIR-BALANCE Paket (P21)		A238 899 0400	63,36 54,62
Flakon, bspw. AGARWOOD MOOD Nur mit Vorrüstung AIR-BALANCE Paket (P21)		A000 899 0200	82,86 71,43



Original-Zubehör.

Cargo and Care

	Bild-Nr.	Teilenummer	Preis Euro inkl. MwSt. exkl. MwSt.
Kofferraumwanne, flach, schwarz Nicht mit Kühlfach im Fond (308), nur für S-Klasse Coupé	1	A217 814 0041	96,50 83,19
Staubbox, schwarz Optimale Funktion in Verbindung mit der Kofferraumwanne flach, A213 814 0300	2	A000 814 0041	77,01 66,39
Gepäcknetz, Kofferaumboden, schwarz Nicht mit Kühlfach im Fond (308), nur für S-Klasse Coupé	3	A222 868 0074	53,62 46,22
Zick-Zack-Ladekantenschutz, schwarz Schont Kofferraum, Stoßfänger und Ladekante vor Schmutz und Kratzern	4	A253 693 1900	38,99 33,61
Verzurrurt, schwarz Ladegutsicherung vor Beschädigung und Verrutschen; variabel einstellbarer Gurt mit Spannverschluss	5	A000 890 0294	36,06 31,09
Gepäckfixierung, schwarz Nicht verbaubar auf Velours- oder Holzladeboden. Klett haftet nur auf Deloursmaterial (Schlaufenware)	6	A000 987 0400	20,47 17,65
Einkaufsbox, klappbar, anthrazit	6	A203 840 0020	10,63 9,16
Kühlbox, schwarz/grau Kühlt oder wärmt nach Wunsch; Volumen 24 Liter; Anschluss über den Zigarettenanzünder oder eine 12-Volt-Steckdose	7	A000 820 4206	190,09 163,87
Ladegerät mit Ladeerhaltungsfunktion, 5A, für Bleisäure- und Lithiumbatterien	8	A000 982 3021	102,36 88,24

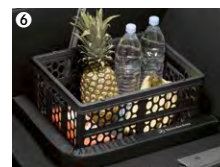

Weitere technische Daten - S-Klasse Coupé.

Typ	Leergewicht/ Zuladung ³ / Zulässiges Gesamtgewicht (kg)	Gepäckraum- volumen ⁴ (l)	Anhängelast ungebremst/ gebremst (kg)	Tankinhalt/ davon Reserve (l)
Coupé 4 Sitzer, 2 Türen Benziner				
S 450 4MATIC	2.055/500/2.555	400	-	80/8
S 560	2.075/555/2.630	400	-	80/8
S 560 4MATIC	2.135/505/2.640	400	-	80/8
Mercedes-AMG S 63 4MATIC+	2.080/465/2.545	400	-	80/12

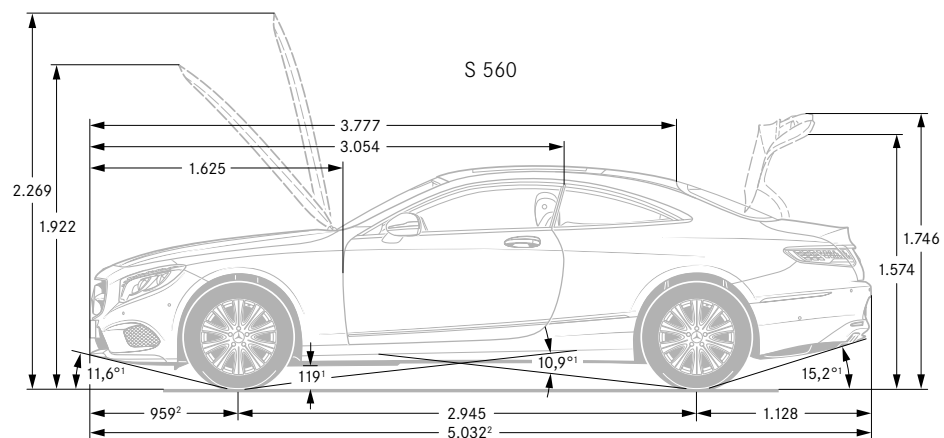

¹ Bei zulässigem Gesamtgewicht ² Ohne Kennzeichenadapter (2 mm)

³ Masse des Kraftfahrzeugs in fahrbereitem Zustand mit dem zu mindestens 90 % seines Fassungsvermögens gefüllten Kraftstofftank, zuzüglich der Masse des Fahrers (per Gesetz pauschal mit 75 kg veranschlagt), des Kraftstoffs und der Flüssigkeiten, ausgestattet mit der Standardausrüstung gemäß den Herstellerangaben sowie, sofern vorhanden, der Masse des Aufbaus, des Führerhauses, der Anhängervorrichtung und des Ersatzrads/der Ersatzräder sowie des Werkzeugs. Sonderausstattungen, Zusatzausrüstungen und Zubehör können einen Einfluss auf Gewicht, verbleibende Nutzlast, Rollwiderstand, Aerodynamik usw. haben und damit auch die Verbrauchs- und CO₂-Werte beeinflussen.

⁴ In Anlehnung an Richtlinie ISO 3832:2002-06. Gepäckraumvolumen kann je nach Sonderausstattung abweichen

Weitere technische Daten - S-Klasse Cabriolet.

Typ	Leergewicht/ Zuladung ³ / Zulässiges Gesamtgewicht (kg)	Gepäckraum- volumen ⁴ (l)	Anhängelast ungebremst/ gebremst (kg)	Tankinhalt/ davon Reserve (l)
Cabriolet 4 Sitzer, 2 Türen Benziner				
S 560	2.155/470/2.625	250 - 350	-	80/8
Mercedes-AMG S 63 4MATIC+	2.185/450/2.635	250 - 350	-	80/12

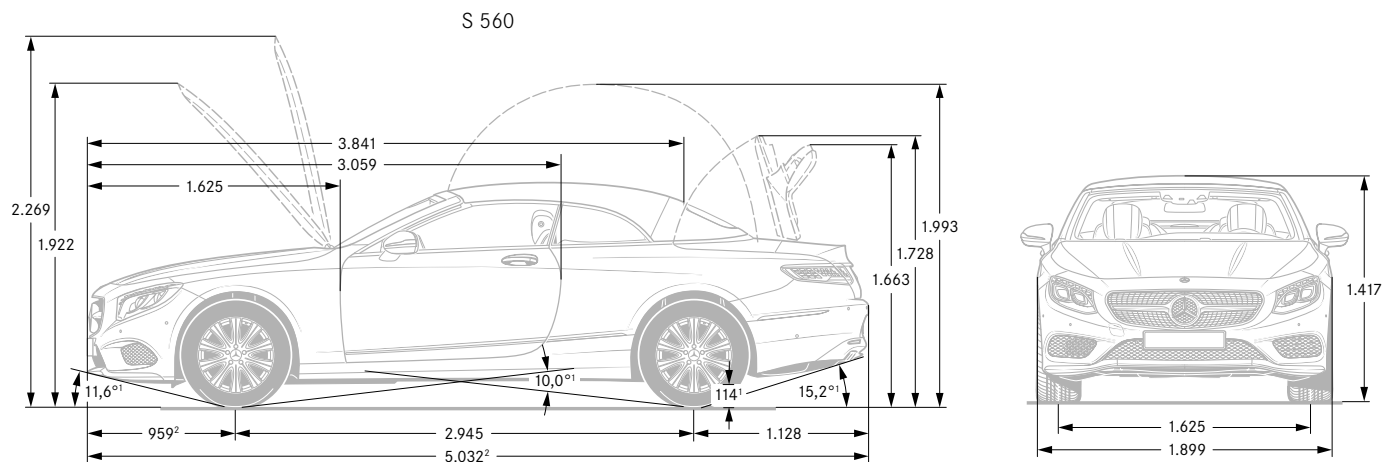

¹ Bei zulässigem Gesamtgewicht ² Ohne Kennzeichenadapter (2 mm)

³ Masse des Kraftfahrzeugs in fahrbereitem Zustand mit dem zu mindestens 90 % seines Fassungsvermögens gefüllten Kraftstofftank, zuzüglich der Masse des Fahrers (per Gesetz pauschal mit 75 kg veranschlagt), des Kraftstoffs und der Flüssigkeiten, ausgestattet mit der Standardausrüstung gemäß den Herstellerangaben sowie, sofern vorhanden, der Masse des Aufbaus, des Führerhauses, der Anhängervorrichtung und des Ersatzrads/der Ersatzräder sowie des Werkzeugs. Sonderausstattungen, Zusatzausrüstungen und Zubehör können einen Einfluss auf Gewicht, verbleibende Nutzlast, Rollwiderstand, Aerodynamik usw. haben und damit auch die Verbrauchs- und CO₂-Werte beeinflussen.

⁴ In Anlehnung an Richtlinie ISO 3832:2002-06. Gepäckraumvolumen kann je nach Sonderausstattung abweichen

Service.

Mercedes-Benz Komplettservice-Paket

Ihr Mercedes-Benz Service sorgt dafür, dass vom ersten Kilometer an die Sicherheit, Zuverlässigkeit und der Wert Ihres Mercedes bestmöglich bewahrt werden. So genießen Sie mit unserem Komplettservice-Paket vielfältige Leistungen - und sind damit jederzeit einfach entspannt unterwegs. Das Komplettservice-Paket umfasst bis zu fünf Jahre lang sämtliche Service-Arbeiten.¹ z. B. für 36 Monate und 45.000 km nur:

¹ Gemäß den jeweiligen Bedingungen des Komplettservice-Pakets.

² Ausgenommen: Teilnahme an Fahrveranstaltungen mit Renncharakter oder aus den dazugehörigen Übungsfahrten

³ Ausgenommen: Code B07

⁴ Zusatzvereinbarung für AMG Fahrzeuge



Preis/Monat
inkl. 16% MwSt.

100,40

105,28

111,13

201,78^{2,3,4}

206,67^{2,3,4}

Mercedes-Benz Garantie-Paket

Verlängern Sie ganz einfach Ihren Schutz vor unvorhersehbaren Reparaturen. Das Mercedes-Benz Garantie-Paket gibt Ihnen nach Ablauf der Neufahrzeug-Garantie finanzielle Sicherheit. Sie können es günstig bereits beim Neufahrzeugkauf oder erst zu einem späteren Zeitpunkt abschließen und bis ins 12. Laufjahr Ihres Fahrzeugs immer wieder verlängern. Sie sichern sich damit umfangreiche Garantie- und Reparaturleistungen⁵ von Ihrem Mercedes-Benz Service.

⁵ Gemäß den jeweiligen Bedingungen des Garantie-Pakets.



Kaufpreis
inkl. 16% MwSt.

476,67

739,87

1.057,65

1.665,92

1.749,75

2.952,64

Garantie-Paket 12 Monate

Garantie-Paket 24 Monate

Garantie-Paket 36 Monate

	Coupé				Cabriolet	
	S 450 4MATIC	S 560	S 560 4MATIC	Mercedes-AMG S 63 4MATIC+	S 560	Mercedes-AMG S 63 4MATIC+
	●	-	-	-	-	-
	-	●	-	-	-	-
	-	-	●	-	●	-
	-	-	-	●	-	-
	-	-	-	-	-	●
	●	●	●	-	●	-
	-	-	-	●	-	●
	●	●	●	-	●	-
	-	-	-	●	-	●

● lieferbar gegen Mehrpreis

○ als Sonderausstattung ohne Mehrpreis lieferbar

S Serienausstattung

- nicht lieferbar

Finanzdienstleistungen und Versicherungen.

Mercedes-Benz Bank

Profitieren Sie von der Mercedes-Benz Qualität, Zuverlässigkeit und Sicherheit auch in Ihren finanziellen Angelegenheiten. Mit unseren Finanzierungs- und Leasingprodukten haben Sie flexible Möglichkeiten, sich Ihren Wunsch eines neuen Mercedes zu erfüllen. Und unsere Versicherungen bieten zuverlässigen Schutz für Ihr Auto und Ihr Budget. Darüber hinaus runden Produkte zum Anlegen das Angebot ab.

Erfahren Sie mehr unter www.mercedes-benz-bank.de



Mobilität aus einer Hand

Wählen Sie die individuelle Kombination, die zu Ihrem Leben passt.

Mit Business-Leasing plus für Firmenkunden und Privat-Leasing plus für Privatkunden erhalten Sie Leasing und Versicherung in einer festen monatlichen Rate.

Bei der Plus3-Finanzierung entscheiden Sie am Vertragsende, ob Sie Ihr Fahrzeug behalten, verkaufen oder zum vertraglich garantierten Restwert* zurückgeben möchten. Und für Ihren flexiblen Mobilitätsbedarf ermöglicht Ihnen Mercedes-Benz Rent den Mercedes Ihrer Wahl zur Miete.

*Diese Option beruht auf einer Zusatzvereinbarung zwischen Ihnen und Ihrem Händler.



Mercedes Credit Card

Die neue Mercedes Credit Card* ist auf höchste Ansprüche zugeschnitten. Mit der Mercedes Credit Card bezahlen Sie weltweit komfortabel und profitieren von Reise- und Versicherungsleistungen, automobilen Leistungen, einem attraktiven Bonusprogramm und finanziellen Freiheiten. Und Sie können ganz individuell auch optionale Versicherungen wie ein Reise- oder Shopping-Paket auswählen.

Informieren Sie sich und beantragen Sie die neue Mercedes Credit Card unter: <https://www.mercedes-creditcard.de/>

*Kartenherausgebendes Institut und Vertragspartner ist die Landesbank Baden-Württemberg/BW-Bank.



„InScore“ – die Telematik Autoversicherung

Mit der digitalen Autoversicherung „InScore“* und Ihrem vernetzten Fahrzeug können Sie selbst bestimmen, wie hoch die Versicherungsprämie ist. Denn bei der Telematik Autoversicherung hat die persönliche Fahrweise Einfluss auf Ihre Versicherungsprämie. Neben dem umfassenden Versicherungsschutz sind bis zu 30 % Nachlass auf die reguläre Prämie erhältlich:

- 10 % Welcome-Nachlass automatisch mit Abschluss der digitalen Versicherung „InScore“
- 10 % exklusiven Sonderrabatt bei Abschluss bis zum Aktionsende am 31.12.2020
- und zusätzlich bis zu 10 % Nachlass abhängig von Ihrem Fahrverhalten

Mehr dazu erfahren Sie unter <https://www.mercedes-benz-bank.de/inscore>.

* Versicherer: HDI Versicherung AG, HDI-Platz 1, 30659 Hannover, vermittelt durch die Mercedes-Benz Bank AG, Siemensstraße 7, 70469 Stuttgart. Es gelten die allgemeinen Versicherungsbedingungen.



Kaufpreisschutz

Erweitern Sie die Leistungen Ihrer Vollkaskoversicherung. Der Kaufpreisschutz* schließt bei Totalschaden, Diebstahl oder Zerstörung bis zu 48 Monate lang die Lücke zwischen Kaufpreis und Wiederbeschaffungswert. So steht Ihnen für den Kauf eines neuen Fahrzeugs der ursprüngliche Kaufpreis erneut zur Verfügung.

* Versicherer: Zurich Insurance plc NDL für Deutschland, vermittelt durch die Mercedes-Benz Bank AG. Es gelten die allgemeinen Versicherungsbedingungen.

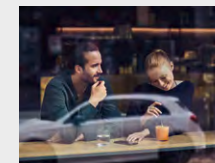

Fahrzeugabholung.

Mehr Informationen zur Fahrzeugabholung im Kundencenter finden Sie in unserer praktischen Web-App.



Bequem den QR-Code scannen oder www.mbkundencenter.com besuchen.

Besuchen Sie die Erfinder des Automobils und erleben Sie Ihre ganz persönlichen Sternstunden in einem der Mercedes-Benz Kundencenter. Erfahren Sie hautnah, wie wir mit modernster Technik Fahrzeuge nach den individuellen Wünschen unserer Kunden entstehen lassen, und nehmen Sie an einer Werkbesichtigung durch unsere Automobilfertigung teil!

Mercedes-Benz Kundencenter Bremen

Erleben Sie das Werk in Bremen als Kompetenzzentrum der C-Klasse: Limousine, T-Modell, Coupé, Cabriolet und GLC oder als Sportwagenschmiede für SL, SLC, E-Klasse Coupé und E-Klasse Cabriolet. Lernen Sie unseren Geländewagen-Parcours „The Rock“ kennen und stellen Sie den GLC auf die Probe. Das Kundencenter freut sich darauf, seinen Gästen einen unvergesslichen Tag zu bereiten.

Die Abholung Ihres neuen S-Klasse Coupés/Cabriolets ist im Mercedes-Benz Kundencenter Bremen gegen einen Aufpreis von 382,80 € (inklusive Mehrwertsteuer) möglich.

Im Holter Feld
28309 Bremen
Telefon: +49 421 419-5350
E-Mail:
kundencenter.bremen@daimler.com



Mercedes-Benz Kundencenter Rastatt

Gehen Sie mit auf Entdeckungstour und werden Sie Zeuge, wie die A- und B-Klasse sowie der GLA im Mercedes-Benz Werk Rastatt, dem Kompetenzzentrum der Kompaktfahrzeuge, entstehen. Auf dem neuen Erlebnis-Parcours „A-Rock“ wird das Fahren zum Abenteuer. Offroad Begeisterte können sich hier von der Qualität des im Werk Rastatt produzierten GLA selbst überzeugen. Erleben Sie bei uns einen Tag wie keinen anderen! Wir freuen uns auf Sie.

Die Abholung Ihres neuen S-Klasse Coupés/Cabriolets ist im Mercedes-Benz Kundencenter Rastatt gegen einen Aufpreis von 324,80 € (inklusive Mehrwertsteuer) möglich.

Gottlieb-Daimler-Straße
76437 Rastatt
Telefon: +49 7222 9123388
E-Mail:
kundencenter.rastatt@daimler.com



Mercedes-Benz Kundencenter Sindelfingen

Das Mercedes-Benz Werk Sindelfingen ist Kompetenzzentrum für Fahrzeuge der Ober- und Luxusklasse. Hier entstehen S- und E-Klasse sowie CLS und Mercedes-AMG GT. Im Kundencenter in Sindelfingen trifft Tradition auf Moderne. Seit 1953 können Kunden auf Wunsch ihren neuen Mercedes direkt im Werk in Empfang nehmen. Die neu gestalteten Räumlichkeiten des Kundencenters bieten Ihnen mehr Anlass denn je für einen Besuch. Überzeugen Sie sich selbst!

Die Abholung Ihres neuen S-Klasse Coupés/Cabriolets ist im Mercedes-Benz Kundencenter Sindelfingen für Sie kostenlos.

Käsbrünnelestraße
71063 Sindelfingen
Telefon: +49 7031 90-70403
E-Mail:
kundencenter.sindelfingen@daimler.com



AMG Kundencenter in Affalterbach

Eine Begegnung der unvergesslichen Art erwartet Sie in Affalterbach: Das Headquarter von Mercedes-AMG ist der ideale Ort, um Ihren neuen Traumwagen entgegenzunehmen. In der Heimat der Driving Performance spüren Sie den AMG-Spirit hautnah. Bei einer Werksführung lernen Sie die berühmte Motorenmanufaktur kennen und erleben die Philosophie „One Man - One Engine“ in Aktion. Nach einer Stärkung in der AMG Private Lounge ist es soweit: Ihr Mercedes-AMG erwartet Sie. Genießen Sie den Augenblick! Sobald Sie bereit sind, macht Sie Ihr AMG-Experte mit der Technik vertraut. Und dann starten Sie mit einem vollgetankten Fahrzeug und einer kleinen Überraschung zu Ihrer ersten Fahrt.

Die Abholung Ihres neuen AMG-Fahrzeugs ist im Kundencenter Affalterbach gegen einen Aufpreis von 870,00 € (inklusive Mehrwertsteuer) möglich.

Mercedes-AMG GmbH
Daimlerstraße 1
71563 Affalterbach
Telefon: +49 7144 -302 0
E-Mail:
fahrzeugabholung-amg@daimler.com



Fragen Sie Ihren Mercedes-Benz Vertragspartner zu näheren Details.

Mercedes me connect.

Voraussetzung:

Für die Nutzung der nachfolgend aufgeführten Dienste ist eine Registrierung im Mercedes me Portal sowie die Zustimmung zu den Nutzungsbedingungen für die Mercedes me connect Dienste notwendig. Zusätzlich muss das jeweilige Fahrzeug mit dem Benutzerkonto verknüpft sein. Nach Ablauf der initialen Laufzeit können die Dienste kostenpflichtig verlängert werden. Die erstmalige Aktivierung der Dienste ist innerhalb von 1 Jahr ab Erstzulassung oder Inbetriebnahme durch den Kunden möglich, je nachdem was zuerst erfolgt.

	Vertragsrechtliche Einschränkungen	COMAND Online (531)
Basisdienste Wartungsmanagement, Unfallmanagement, Pannenmanagement, Telediagnose, Fahrzeugdiagnose.	Unbegrenzte Laufzeit	S
Vorrüstung für Fahrzeug Setup (08U) Volle Kontrolle, immer und überall: Mit der Fahrzeug Setup App auf Ihrem Smartphone können Sie auch aus der Ferne Einstellungen ändern und Informationen abrufen. So bringen Sie zum Beispiel den Innenraum auf die richtige Temperatur, senden Adressen an Ihr Navigationssystem oder verriegeln die Türen.	3 Jahre ab Aktivierung kostenfrei nutzbar	S
Vorrüstung für Fahrzeug Monitoring (09U) Immer an Ihrer Seite: Das Fahrzeug Monitoring verbindet Sie mit dem Auto und sichert Ihnen einen permanenten Informationsvorsprung. So wissen Sie jederzeit, wo sich Ihr Fahrzeug befindet und können sogar bestimmen, in welchem Gebiet es sich aufhalten darf. Auch über ungewollte Bewegungen werden Sie sofort informiert. Damit das Fahrzeug seinen Standort senden und das Monitoring wie beschrieben funktionieren kann, wird eine aktive Datenverbindung benötigt.	3 Jahre ab Aktivierung kostenfrei nutzbar	S
Vorrüstung für Navigationsdienste (01U) Wo auch immer Sie hinfahren, Sie sind immer bestens informiert. Ihr Fahrzeug beantwortet Ihnen Fragen zu Ihrer Reise und Sie erfahren die Anzahl verfügbarer Parkplätze oder das aktuelle Wetter. Damit gelingt Ihnen die Reiseplanung noch leichter.	3 Jahre ab Aktivierung kostenfrei nutzbar	S
Vorrüstung für Live Traffic Information (367) 3 Jahre ab Aktivierung kostenfrei nutzbar. Stressfrei auf dem besten Weg ans Ziel – ob in der Rushhour oder auf Reisen. Mit Live Traffic Information empfängt Ihr Navigationssystem Verkehrsdaten in Echtzeit und optimiert die dynamische Routenführung. Dank präziser und aktueller Informationen über Staus, Stop&Go-Verkehr und mehr werden Sie bei der Reduzierung von Fahrtzeiten unterstützt.	3 Jahre ab Aktivierung kostenfrei nutzbar	S

Mercedes me connect.

Voraussetzung:

Für die Nutzung der nachfolgend aufgeführten Dienste ist eine Registrierung im Mercedes me Portal sowie die Zustimmung zu den Nutzungsbedingungen für die Mercedes me connect Dienste notwendig. Zusätzlich muss das jeweilige Fahrzeug mit dem Benutzerkonto verknüpft sein. Nach Ablauf der initialen Laufzeit können die Dienste kostenpflichtig verlängert werden. Die erstmalige Aktivierung der Dienste ist innerhalb von 1 Jahr ab Erstzulassung oder Inbetriebnahme durch den Kunden möglich, je nachdem was zuerst erfolgt.

	Vertragsrechtliche Einschränkungen	COMAND Online (531)
Vorrüstung für In-Car Office (02U) Nutzen Sie Ihre Zeit im Auto so sinnvoll und effektiv wie möglich. Dieser Dienst bringt eine Vielzahl der Microsoft Office 365-Funktionalitäten und direkten Zugriff auf benötigte Daten in Ihr Fahrzeug – sogar ohne eine zusätzliche App. Alle Bürofunktionen werden ablenkungsarm über die vertrauten Bedien- und Anzeigeelemente des Fahrzeugs gesteuert. Für die Nutzung aller Umfänge der Bürofunktionen im Auto benötigen Sie einen Microsoft Office 365-Account.	1-3 Jahre ab Einkauf im Mercedes me connect store nutzbar	● Nur im Mercedes me connect Store erwerbbar
Mercedes-Benz Notruf (351) Das automatisch oder manuell ausgelöste Mercedes-Benz Notrufsystem kann die Zeitspanne zwischen Unfallzeitpunkt und dem Eintreffen der Rettungskräfte entscheidend verkürzen.	Unbegrenzte Laufzeit	Keine Nutzungsvoraussetzungen
Kommunikationsmodul LTE (362) für die Nutzung von Mercedes me connect Diensten Vorbereitung für die Nutzung von Mercedes me connect Diensten mit besonders schneller Datenverbindung.	Unbegrenzte Laufzeit	Keine Nutzungsvoraussetzungen

Ihr Weg, um diese Dienste nutzen zu können:

Rufen Sie die Seite Mercedes me connect (<https://me.mercedes-benz.com>) auf und klicken Sie dann auf „Registrieren“. Geben Sie jetzt die geforderten Daten ein und klicken Sie anschließend auf „Registrieren“. Im Anschluss erhalten Sie eine E-Mail. Klicken Sie in dieser auf den Link „Registrierung abschließen“ und legen Sie Ihr individuelles Passwort fest. Klicken Sie nun auf „Nutzungsbedingungen akzeptieren“. Lesen Sie die Nutzungsbedingungen durch und akzeptieren Sie diese. Ihr Fahrzeug können Sie nun mit Ihrem Profil bei Ihrem Mercedes-Benz Partner verknüpfen lassen. Hierfür ist Ihre E-Mail-Adresse, der Fahrzeugschein und der Ausweis notwendig. Richten Sie sich anschließend auf Ihrem Smartphone/Tablet die Seite <http://connect.mercedes.me> ein oder laden Sie die Mercedes App me auf Ihr Smartphone, um die Dienste bequem von überall zu nutzen.



Mercedes-Benz ist einer der Gründungspartner der Stiftung „Laureus Sport for Good Foundation“.

Seit der Stiftungsgründung im Jahr 2000 unterstützt und fördert Mercedes-Benz die Ziele und Werte dieses weltweiten, gemeinnützigen Programms: mit sozialen Sportprojekten das Leben von benachteiligten oder kranken Kindern und Jugendlichen zu verbessern. Laureus wurde zu einem grundlegenden Bestandteil der gesellschaftlichen Verantwortung von Mercedes-Benz. Jeder neue Mercedes ist daher ein Botschafter dieser Werte. Mit dem Kauf eines Mercedes unterstützen Sie die Stiftung „Laureus Sport for Good Foundation“.

Speicherung technischer Daten im Fahrzeug: Elektronische Fahrzeugkomponenten (z.B. Airbag-Steuergerät, Motorsteuergerät, etc.) enthalten Datenspeicher für technische Fahrzeugdaten, wie z. B. Meldungen im Falle von Funktionsstörungen, Geschwindigkeit des Fahrzeuges, Bremsstärke oder Funktionsweise von Rückhalte- und Fahrerassistenz-Systemen im Falle eines Unfallereignisses (Audio- und Videodaten werden nicht gespeichert). Die Daten werden flüchtig, punktuell als Momentaufnahme z. B. im Falle einer Störungsmeldung, über einen sehr kurzen Aufzeichnungszeitraum (maximal wenige Sekunden) z. B. im Falle eines Unfalls oder in zusammengefasster Form z.B. zur Bewertung der Bauteilbeanspruchung gespeichert. Die gespeicherten Daten können über Schnittstellen im Fahrzeug ausgelesen, von geschulten Technikern zur Diagnose und Behebung etwaiger Funktionsstörungen oder vom Hersteller zur Analyse und zur weiteren Verbesserung von Fahrzeugfunktionen verarbeitet und genutzt werden. Auf Wunsch des Kunden können Daten auch als Basis für weitere optionale Dienstleistungen dienen. Eine Übertragung der Daten aus dem Fahrzeug heraus an den Hersteller bzw. Dritte erfolgt grundsätzlich nur aufgrund gesetzlicher Erlaubnis (z.B. Fahrzeugnotruf e-Call), oder aufgrund vertraglichen Einverständnisses mit dem Kunden unter Berücksichtigung des Datenschutzes. Weitere Informationen zu gespeicherten Daten im Fahrzeug befinden sich in der Betriebsanleitung des Fahrzeugs. Diese finden Sie gedruckt und interaktiv im Fahrzeug oder online unter www.mercedes-benz.de/betriebsanleitung.

Nach Redaktionsschluss können sich am Produkt Änderungen ergeben haben.

Mercedes-Benz AG, Mercedes-Benz Cars Vertrieb Deutschland, Mühlenstraße 30, 10243 Berlin, MBD/VPP

www.mercedes-benz.de