

# E-Klasse

Coupé und Cabriolet



Preisliste gültig ab 07. Juli 2020

**Mercedes-Benz**  
Das Beste oder nichts.



# Willkommen.

In der Markenwelt von Mercedes-Benz.



„Das Beste oder nichts.“

Diese Worte von Gottlieb Daimler sind über 100 Jahre alt. Zugleich sind sie heute aktueller denn je. Wir möchten den Satz sogar noch ergänzen: Das Beste oder nichts – für Sie, unsere Kunden. Wir forschen, konstruieren und gestalten, um Ihre Ansprüche und Wünsche zu erfüllen. Für Ihren Traum von einem Mercedes.

Perfekte Proportionen und sinnliche Klarheit krönen das E-Klasse Coupé und das E-Klasse Cabriolet zu Designklassikern.

Die einmalig grazile Dachlinie des Coupés und Cabriolets verläuft fließend bis zum athletischen Heck. Das schafft eine moderne, atemberaubende Ästhetik. In der Tradition exklusiver und sportlicher Gran Turismos bieten das E-Klasse Coupé und das E-Klasse Cabriolet auf vier vollwertigen Sitzplätzen jeden Komfort und außergewöhnlich viel Raum zum Reisen. Tauchen Sie ein in den modernen Luxus von Mercedes-Benz. Das Interieur ist besonders hochwertig gestaltet, ein sogenannter Wrap-around-Effekt sorgt für eine einzigartige Behaglichkeit.

Dynamisch und kraftvoll unterwegs – souverän und gelassen in jeder Fahrsituation. Auf Wunsch sind die Luftfederung AIR BODY CONTROL und der Allradantrieb 4MATIC erhältlich, die DYNAMIC SELECT Fahrprogramme sind bereits serienmäßig an Bord. Mit Mercedes-Benz Next Level Intelligent Drive bieten das E-Klasse Coupé und Cabriolet Innovationen, die schon heute die Vision des automatisierten Fahrens ein Stück weit Wirklichkeit werden lassen. Dank dieser intelligenten Systeme überzeugen beide Fahrzeuge mit einem bisher unerreichten Komfort- und Sicherheitsniveau. Die einzigartige Verschmelzung von Sportlichkeit, Ästhetik und Intelligenz machen das E-Klasse Coupé und das E-Klasse Cabriolet begehrter denn je – lassen Sie sich davon inspirieren.

Sie ahnen es bereits: Es gibt nahezu grenzenlose Möglichkeiten, das E-Klasse Coupé und das E-Klasse Cabriolet ganz nach Ihren persönlichen Wünschen zu gestalten. Nehmen Sie sich die Zeit, stöbern Sie in aller Ruhe in dieser Preisliste, konfigurieren Sie Ihr Wunschfahrzeug online und sprechen Sie uns vor Ort bei Ihrem Mercedes-Benz Partner an. Gerne können Sie auch eine Probefahrt vereinbaren und sich höchstpersönlich von unserem Anspruch überzeugen:  
„Das Beste oder nichts.“

Ihr Mercedes-Benz Team

Über den detaillierten Umfang der Sonderausstattungen informiert Sie gerne Ihr Mercedes-Benz Partner. Weitere Informationen erhalten Sie unter [www.mercedes-benz.de](http://www.mercedes-benz.de) und über unsere Mercedes-Benz Kundenbetreuung: Montag bis Freitag von 07.30 – 20.00 Uhr  
Telefon: 00800 9 777777



# Inhalt.

<b>Vorwort</b>	2
<b>Produkt-Highlights</b>	4
<b>Modellvarianten und technische Daten</b>	5
<b>Design</b>	9
Lines und Design-Pakete	
Zierelemente und Mittelkonsolen	
Lacke	
Kombinationsmöglichkeiten Polster, Lacke und Verdeckstoffe	
<b>Mercedes-AMG</b>	35
<b>Business-Paket</b>	46
<b>Serien- und Sonderausstattung</b>	48
Exterieur	
Interieur	
Sicherheit und Assistenzsysteme	
Parken und Rangieren	
Infotainment, Navigation und Kommunikation	
Technik	
Antrieb	
Fahrwerk	
<b>Original-Zubehör</b>	77
<b>Weitere technische Daten</b>	79
<b>Service</b>	81
<b>Finanzdienstleistungen und Versicherungen</b>	82
<b>Fahrzeugabholung</b>	83
<b>Mercedes me connect</b>	84



# Produkt-Highlights.

## **Das E-Klasse Coupé und das E-Klasse Cabriolet. Ein Fahrzeug für alle Sinne:**

Die Stilikone durchlief mit der Modellpflege eine Evolution und präsentiert sich nun markanter, sportlicher und luxuriöser. Das E-Klasse Coupé und Cabriolet erfüllen hinsichtlich Design und Qualität, Leistung und Effizienz, Sicherheit und Intelligenz weiterhin höchste Ansprüche.

## **Mercedes-Benz User Experience (MBUX)**

MBUX gibt der User Experience eine neue Bedeutung. Es ist ein Zusammenspiel unterschiedlicher digitaler Funktionen und Innovationen. Erleben und genießen Sie Sprachbedienung auf einem faszinierenden Niveau – festgelegte Befehle waren gestern. Dank natürlichem Sprachverstehen gehorcht die LINGUATRONIC der MBUX hingegen auf fast jedes Wort. Mit dem Widescreen Cockpit bilden das 12,3" große Instrumenten-Display und das ebenfalls 12,3" große Media-Display eine optische Einheit ohne sichtbare Einfassung. Mit dem Assistenten „Hey Mercedes“ wird das Infotainment so zum Erlebnis.

## **ENERGIZING KOMFORT**

Die optionalen ENERGIZING Pakete tragen durch Komfortprogramme zusätzlich zum Komfort und zur Unterstützung des Fahrers bei. Die positiven Effekte unterstützen Sie physisch und mental in monotonen oder belastenden Situationen. Sie werden begeistert sein, wie deutlich der Effekt auf Ihre Konzentration sein kann und wie souverän Sie lange Strecken meistern können. Zehnminütige Programme dirigieren Klimatisierung, Ambientebeleuchtung, Musik sowie Sitzfunktionen, wie Massage, Beheizung oder Belüftung.

## **Nächste Generation Fahrassistenzsysteme**

Die neue E-Klasse besitzt die jüngste Generation der Fahrassistenzsysteme von Mercedes-Benz zur kooperativen Unterstützung des Fahrers. Daraus resultiert ein besonders hohes Niveau der Aktiven Sicherheit: Coupé und Cabriolet können intelligent und schnell reagieren, wenn der Fahrer nicht reagiert.



# Modellvarianten und technische Daten - E-Klasse Coupé.

Typ Coupé, 4 Sitzer, 2 Türen	Motor/Zylinder Hubraum (cm <sup>3</sup> )	Getriebe	Nennleistung kW (PS) Drehmoment Nm	Höchstgeschwindigkeit (km/h) Beschleunigung 0-100 km/h (s)	Verbrauch EU (l/100 km) <sup>1</sup> innerorts/ außerorts/ kombiniert	CO <sub>2</sub> -Emissionen kombiniert (g/km) <sup>1</sup> Emissionsklasse Effizienzklasse <sup>2</sup>	Preis Euro inkl. MwSt. exkl. MwSt.
<b>E 220 d</b>	Diesel R4 1.950	9G-TRONIC (automatisch)	<b>143</b> (194) 400/1.600 – 2.800	242 7,4	6,0 – 5,7 4,3 – 4,1 4,9 – 4,7	130 – 123 EURO 6D-ISC-FCM A+	<b>51.753,40</b> 44.615,00
<b>E 220 d 4MATIC</b>	Diesel R4 1.950	9G-TRONIC (automatisch)	<b>143</b> (194) 400/1.600 – 2.800	239 7,6	6,6 – 6,3 4,8 – 4,6 5,5 – 5,2	144 – 137 EURO 6D-ISC-FCM A	<b>54.421,40</b> 46.915,00
<b>E 400 d 4MATIC</b>	Diesel R6 2.925	9G-TRONIC (automatisch)	<b>243</b> (330) 700/1.200 – 3.200	250 5,3	8,6 – 8,3 5,3 – 5,0 6,5 – 6,2	172 – 165 EURO 6D-ISC-FCM B	<b>66.108,40</b> 56.990,00

<sup>1</sup> Die angegebenen Werte wurden nach dem vorgeschriebenen Messverfahren ermittelt. Es handelt sich um die „NEFZ-CO<sub>2</sub>-Werte“ i.S.v. Art. 2 Nr. 1 Durchführungsverordnung (EU) 2017/1153. Die Kraftstoffverbrauchswerte wurden auf Basis dieser Werte errechnet. Als Bemessungsgrundlage für die Kraftfahrzeugsteuer kann ein höherer Wert maßgeblich sein. Die Angaben beziehen sich nicht auf ein einzelnes Fahrzeug und sind nicht Bestandteil des Angebots, sondern dienen allein Vergleichszwecken zwischen verschiedenen Fahrzeugtypen. Die Werte variieren in Abhängigkeit der gewählten Sonderausstattungen.

<sup>2</sup> Die Angaben beziehen sich nicht auf ein einzelnes Fahrzeug und sind nicht Bestandteil des Angebots, sondern dienen allein Vergleichszwecken zwischen den verschiedenen Fahrzeugtypen. Die Werte variieren in Abhängigkeit der gewählten Sonderausstattungen.



Jetzt Wunschrate berechnen: [www.mercedes-benz-bank.de/ratenrechner-e-klasse](http://www.mercedes-benz-bank.de/ratenrechner-e-klasse)

Der mobile Ratenrechner: QR-Code scannen und ganz bequem die Leasing- und Finanzierungsraten für Ihren Mercedes berechnen.

Sämtliche Kaufpreise verstehen sich für die Serienausstattung ab Herstellerwerk. Bei Auslieferung über eine Niederlassung oder Vertretung fallen zusätzlich Überführungskosten an. Die Kaufpreise für Sonderausstattungen gelten nur für den Einbau im Herstellerwerk. Änderungen in Konstruktion und Ausführung sowie Irrtümer und Druckfehler sind vorbehalten. Die Abbildungen können auch Zubehör und Sonderausstattungen enthalten, die nicht zum serienmäßigen Lieferumfang gehören. Farbabweichungen sind drucktechnisch bedingt.

# Modellvarianten und technische Daten - E-Klasse Coupé.

Typ Coupé, 4 Sitzer, 2 Türen	Motor/Zylinder Hubraum (cm³)	Getriebe	Nennleistung kW (PS) Drehmoment Nm	Höchstgeschwindigkeit (km/h) Beschleunigung 0-100 km/h (s)	Verbrauch EU (l/100 km) <sup>1</sup> innerorts/ außerorts/ kombiniert	CO <sub>2</sub> -Emissionen kombiniert (g/km) <sup>1</sup> Emissionsklasse Effizienzklasse <sup>2</sup>	Preis Euro inkl. MwSt. exkl. MwSt.
<b>E 200</b>	Benziner R4 1.991	9G-TRONIC (automatisch)	<b>145 + 10</b> (197 + 14) 320/1.650 - 4.000	237 7,6	9,3 - 9,1 5,7 - 5,3 7,0 - 6,7	161 - 153 EURO 6D-ISC-FCM B	<b>49.978,60</b> 43.085,00
<b>E 200 4MATIC</b>	Benziner R4 1.991	9G-TRONIC (automatisch)	<b>145 + 10</b> (197 + 14) 320/1.650 - 4.000	231 7,7	9,6 - 9,3 6,1 - 5,6 7,4 - 7,0	168 - 159 EURO 6D-ISC-FCM B	<b>52.646,60</b> 45.385,00
<b>E 300</b>	Benziner R4 1.991	9G-TRONIC (automatisch)	<b>190 + 10</b> (258 + 14) 370/1.650 - 4.000	250 6,4	9,4 - 9,1 5,8 - 5,3 7,2 - 6,7	164 - 153 EURO 6D-ISC-FCM B	<b>56.277,40</b> 48.515,00
<b>E 450 4MATIC</b>	Benziner R6 2.999	9G-TRONIC (automatisch)	<b>270 + 16</b> (367 + 22) 500/1.600 - 4.500	250 5,0	11,6 - 11,1 6,5 - 6,2 8,4 - 8,0	192 - 184 EURO 6D-ISC-FCM C	<b>66.323,00</b> 57.175,00
<b>Mercedes-AMG E 53 4MATIC+</b>	Benziner R6 2.999	AMG SPEEDSHIFT TCT 9G	<b>320 + 16</b> (435 + 22) 520/1.800 - 5.800	250 4,4	11,9 - 11,6 7,2 - 6,9 8,9 - 8,6	204 - 198 EURO 6D-ISC-FCM D	<b>82.284,60</b> 70.935,00

<sup>1</sup> Die angegebenen Werte wurden nach dem vorgeschriebenen Messverfahren ermittelt. Es handelt sich um die „NEFZ-CO<sub>2</sub>-Werte“ i.S.v. Art. 2 Nr. 1 Durchführungsverordnung (EU) 2017/1153. Die Kraftstoffverbrauchswerte wurden auf Basis dieser Werte errechnet. Als Bemessungsgrundlage für die Kraftfahrzeugsteuer kann ein höherer Wert maßgeblich sein. Die Angaben beziehen sich nicht auf ein einzelnes Fahrzeug und sind nicht Bestandteil des Angebots, sondern dienen allein Vergleichszwecken zwischen verschiedenen Fahrzeugtypen. Die Werte variieren in Abhängigkeit der gewählten Sonderausstattungen.

<sup>2</sup> Die Angaben beziehen sich nicht auf ein einzelnes Fahrzeug und sind nicht Bestandteil des Angebots, sondern dienen allein Vergleichszwecken zwischen den verschiedenen Fahrzeugtypen. Die Werte variieren in Abhängigkeit der gewählten Sonderausstattungen.



Jetzt Wunschrate berechnen: [www.mercedes-benz-bank.de/ratenrechner-e-klasse](http://www.mercedes-benz-bank.de/ratenrechner-e-klasse)

Der mobile Ratenrechner: QR-Code scannen und ganz bequem die Leasing- und Finanzierungsraten für Ihren Mercedes berechnen.

Sämtliche Kaufpreise verstehen sich für die Serienausstattung ab Herstellerwerk. Bei Auslieferung über eine Niederlassung oder Vertretung fallen zusätzlich Überführungskosten an. Die Kaufpreise für Sonderausstattungen gelten nur für den Einbau im Herstellerwerk. Änderungen in Konstruktion und Ausführung sowie Irrtümer und Druckfehler sind vorbehalten. Die Abbildungen können auch Zubehör und Sonderausstattungen enthalten, die nicht zum serienmäßigen Lieferumfang gehören. Farbabweichungen sind drucktechnisch bedingt.

# Modellvarianten und technische Daten - E-Klasse Cabriolet.

Typ Cabriolet, 4 Sitzer, 2 Türen	Motor/Zylinder Hubraum (cm <sup>3</sup> )	Getriebe	Nennleistung kW (PS) Drehmoment Nm	Höchstgeschwindigkeit (km/h) Beschleunigung 0-100 km/h (s)	Verbrauch EU (l/100 km) <sup>1</sup> innerorts/ außerorts/ kombiniert	CO <sub>2</sub> -Emissionen kombiniert (g/km) <sup>1</sup> Emissionsklasse Effizienzklasse <sup>2</sup>	Preis Euro inkl. MwSt. exkl. MwSt.
<b>E 220 d</b>	Diesel R4 1.950	9G-TRONIC (automatisch)	<b>143</b> (194) 400/1.600 – 2.800	237 7,7	6,2 – 5,9 4,6 – 4,3 5,2 – 4,9	137 – 129 EURO 6D-ISC-FCM A+	<b>57.159,00</b> 49.275,00
<b>E 220 d 4MATIC</b>	Diesel R4 1.950	9G-TRONIC (automatisch)	<b>143</b> (194) 400/1.600 – 2.800	234 7,9	6,7 – 6,4 5,1 – 4,7 5,7 – 5,3	150 – 140 EURO 6D-ISC-FCM A	<b>59.827,00</b> 51.575,00
<b>E 400 d 4MATIC</b>	Diesel R6 2.925	9G-TRONIC (automatisch)	<b>243</b> (330) 700/1.200 – 3.200	250 5,4	8,7 – 8,4 5,5 – 5,1 6,7 – 6,3	176 – 166 EURO 6D-ISC-FCM B	<b>71.514,00</b> 61.650,00

<sup>1</sup> Die angegebenen Werte wurden nach dem vorgeschriebenen Messverfahren ermittelt. Es handelt sich um die „NEFZ-CO<sub>2</sub>-Werte“ i.S.v. Art. 2 Nr. 1 Durchführungsverordnung (EU) 2017/1153. Die Kraftstoffverbrauchswerte wurden auf Basis dieser Werte errechnet. Als Bemessungsgrundlage für die Kraftfahrzeugsteuer kann ein höherer Wert maßgeblich sein. Die Angaben beziehen sich nicht auf ein einzelnes Fahrzeug und sind nicht Bestandteil des Angebots, sondern dienen allein Vergleichszwecken zwischen verschiedenen Fahrzeugtypen. Die Werte variieren in Abhängigkeit der gewählten Sonderausstattungen.

<sup>2</sup> Die Angaben beziehen sich nicht auf ein einzelnes Fahrzeug und sind nicht Bestandteil des Angebots, sondern dienen allein Vergleichszwecken zwischen den verschiedenen Fahrzeugtypen. Die Werte variieren in Abhängigkeit der gewählten Sonderausstattungen.



Jetzt Wunschrate berechnen: [www.mercedes-benz-bank.de/ratenrechner-e-klasse](http://www.mercedes-benz-bank.de/ratenrechner-e-klasse)

Der mobile Ratenrechner: QR-Code scannen und ganz bequem die Leasing- und Finanzierungsraten für Ihren Mercedes berechnen.

Sämtliche Kaufpreise verstehen sich für die Serienausstattung ab Herstellerwerk. Bei Auslieferung über eine Niederlassung oder Vertretung fallen zusätzlich Überführungskosten an. Die Kaufpreise für Sonderausstattungen gelten nur für den Einbau im Herstellerwerk. Änderungen in Konstruktion und Ausführung sowie Irrtümer und Druckfehler sind vorbehalten. Die Abbildungen können auch Zubehör und Sonderausstattungen enthalten, die nicht zum serienmäßigen Lieferumfang gehören. Farbabweichungen sind drucktechnisch bedingt.

# Modellvarianten und technische Daten - E-Klasse Cabriolet.

Typ Cabriolet, 4 Sitzer, 2 Türen	Motor/Zylinder Hubraum (cm <sup>3</sup> )	Getriebe	Nennleistung kW (PS) Drehmoment Nm	Höchstgeschwindigkeit (km/h) Beschleunigung 0-100 km/h (s)	Verbrauch EU (l/100 km) <sup>1</sup> innerorts/ außerorts/ kombiniert	CO <sub>2</sub> -Emissionen kombiniert (g/km) <sup>1</sup> Emissionsklasse Effizienzklasse <sup>2</sup>	Preis Euro inkl. MwSt. exkl. MwSt.
<b>E 200</b>	Benziner R4 1.991	9G-TRONIC (automatisch)	<b>145 + 10</b> (197 + 14) 320/1.650 - 4.000	234 7,9	9,5 - 9,1 6,0 - 5,6 7,3 - 6,9	167 - 157 EURO 6D-ISC-FCM B	<b>55.384,20</b> 47.745,00
<b>E 200 4MATIC</b>	Benziner R4 1.991	9G-TRONIC (automatisch)	<b>145 + 10</b> (197 + 14) 320/1.650 - 4.000	230 8,0	9,9 - 9,5 6,4 - 6,0 7,7 - 7,3	176 - 166 EURO 6D-ISC-FCM B	<b>58.052,20</b> 50.045,00
<b>E 300</b>	Benziner R4 1.991	9G-TRONIC (automatisch)	<b>190 + 10</b> (258 + 14) 370/1.650 - 4.000	250 6,6	9,5 - 9,2 6,1 - 5,7 7,4 - 7,0	169 - 160 EURO 6D-ISC-FCM B	<b>61.683,00</b> 53.175,00
<b>E 450 4MATIC</b>	Benziner R6 2.999	9G-TRONIC (automatisch)	<b>270 + 16</b> (367 + 22) 500/1.600 - 4.500	250 5,2	11,9 - 11,2 6,9 - 6,4 8,7 - 8,2	199 - 187 EURO 6D-ISC-FCM C	<b>71.728,60</b> 61.835,00
<b>Mercedes-AMG E 53 4MATIC+</b>	Benziner R6 2.999	AMG SPEEDSHIFT TCT 9G	<b>320 + 16</b> (435 + 22) 520/1.800 - 5.800	250 4,5	12,1 - 11,7 7,5 - 7,1 9,2 - 8,8	210 - 201 EURO 6D-ISC-FCM D	<b>87.690,20</b> 75.595,00

<sup>1</sup> Die angegebenen Werte wurden nach dem vorgeschriebenen Messverfahren ermittelt. Es handelt sich um die „NEFZ-CO<sub>2</sub>-Werte“ i.S.v. Art. 2 Nr. 1 Durchführungsverordnung (EU) 2017/1153. Die Kraftstoffverbrauchswerte wurden auf Basis dieser Werte errechnet. Als Bemessungsgrundlage für die Kraftfahrzeugsteuer kann ein höherer Wert maßgeblich sein. Die Angaben beziehen sich nicht auf ein einzelnes Fahrzeug und sind nicht Bestandteil des Angebots, sondern dienen allein Vergleichszwecken zwischen verschiedenen Fahrzeugtypen. Die Werte variieren in Abhängigkeit der gewählten Sonderausstattungen.

<sup>2</sup> Die Angaben beziehen sich nicht auf ein einzelnes Fahrzeug und sind nicht Bestandteil des Angebots, sondern dienen allein Vergleichszwecken zwischen den verschiedenen Fahrzeugtypen. Die Werte variieren in Abhängigkeit der gewählten Sonderausstattungen.



Jetzt Wunschrate berechnen: [www.mercedes-benz-bank.de/ratenrechner-e-klasse](http://www.mercedes-benz-bank.de/ratenrechner-e-klasse)

Der mobile Ratenrechner: QR-Code scannen und ganz bequem die Leasing- und Finanzierungsraten für Ihren Mercedes berechnen.

Sämtliche Kaufpreise verstehen sich für die Serienausstattung ab Herstellerwerk. Bei Auslieferung über eine Niederlassung oder Vertretung fallen zusätzlich Überführungskosten an. Die Kaufpreise für Sonderausstattungen gelten nur für den Einbau im Herstellerwerk. Änderungen in Konstruktion und Ausführung sowie Irrtümer und Druckfehler sind vorbehalten. Die Abbildungen können auch Zubehör und Sonderausstattungen enthalten, die nicht zum serienmäßigen Lieferumfang gehören. Farbabweichungen sind drucktechnisch bedingt.



# Design.



<b>Lines und Design-Pakete</b>	<b>10</b>
AVANTGARDE Exterior	10
AVANTGARDE Interieur	14
AMG Line Exterior	17
AMG Line Interieur	19
Night-Paket	22
designo Interieur	28
<b>Zierelemente und Mittelkonsolen</b>	<b>29</b>
<b>Lacke</b>	<b>31</b>
<b>Kombinationsmöglichkeiten Polster, Lacke und Verdeckstoffe</b>	<b>32</b>

# Design.

## Lines und Design-Pakete AVANTGARDE Exterior

**Elemente des AVANTGARDE Exterieurs:** Diamantgrill mit Pins in Schwarz hochglänzend, 1 Lamelle in Iridiumsilber matt mit Chromeinleger und integriertem Mercedes Stern; „Mercedes-Benz“ Lorbeerkranz-Plakette auf der Motorhaube; Motorhaube mit ausgeprägten Powerdomes; Frontstoßfänger mit Zierleiste in Chrom und Lufteinlässen mit Rautengitter schwarz genarbt; Bordkantenzierstab und Fenstereinfassung in poliertem Aluminium; Seitenschweller in Wagenfarbe lackiert; Heckstoßfänger mit Einsatz in Diffusoroptik schwarz und Zierleiste in Chrom; Abgasanlage mit 2 fest im Stoßfänger integrierten Endrohrblenden (bei Dieselmotoren und E 200 nicht funktional); serienmäßiges Fahrwerk: AGILITY CONTROL Fahrwerk mit selektivem Dämpfungssystem und Tieferlegung (677); serienmäßige Räder (motorisierungsabhängig): 43,2 cm (17") Leichtmetallräder im 5-Doppelspeichen-Design, hochglanzschwarz lackiert und glanzgedreht (R11); 45,7 cm (18") Leichtmetallräder im 5-Doppelspeichen-Design, hochglanzschwarz lackiert und glanzgedreht (R38).

E-Klasse Coupé: Blende zwischen Front- und Fondseitenfenstern und Steg an den Fondseitenfenstern in Schwarz hochglänzend.

E-Klasse Cabriolet: Stoffverdeck schwarz mit Einrahmung des Verdeckkastendeckel in poliertem Aluminium.

Nur mit AVANTGARDE Interieur (P14)



**43,2 cm (17") Leichtmetallräder im 5-Doppelspeichen-Design**  
hochglanzschwarz lackiert und glanzgedreht mit  
VA 225/55 R 17 auf 7,5 J x 17 ET 40









**45,7 cm (18") Leichtmetallräder im 5-Doppelspeichen-Design**  
hochglanzschwarz lackiert und glanzgedreht mit  
245/45 R 18 auf 8 J x 18 ET 34



Code	Preis Euro inkl. MwSt. exkl. MwSt.	E 220 d	E 220 d 4MATIC	E 400 d 4MATIC	E 200	E 200 4MATIC	E 300	E 450 4MATIC
P15	0,00 0,00	S	S	S	S	S	S	S
R11	0,00 0,00	S	S	-	S	S	S	-
R38	812,00 700,00	●	●	S	●	●	●	S

# Design.

## Lines und Design-Pakete AVANTGARDE Exterior

		Code	Preis Euro inkl. MwSt. exkl. MwSt.	E 220 d	E 220 d 4MATIC	E 400 d 4MATIC	E 200	E 200 4MATIC	E 300	E 450 4MATIC
43,2 cm (17") Leichtmetallräder im 5-Doppelspeichen-Design tremolitgrau lackiert mit 225/55 R 17 auf 7,5 J x 17 ET 40		R48	232,00 200,00	●	●	-	●	●	●	-
43,2 cm (17") Leichtmetallräder im 5-Speichen-Design hochglanzschwarz lackiert und glanzgedreht mit 225/55 R 17 auf 7,5 J x 17 ET 40		R69	232,00 200,00	●	●	-	●	●	●	-
45,7 cm (18") Leichtmetallräder im 5-Doppelspeichen-Design hochglanzschwarz lackiert mit 245/45 R 18 auf 8 J x 18 ET 43		01R	812,00 700,00 232,00 200,00	●	●	-	●	●	●	-
45,7 cm (18") Leichtmetallräder im 5-Doppelspeichen-Design hochglanzschwarz lackiert und glanzgedreht mit 245/45 R 18 auf 8 J x 18 ET 43		52R	812,00 700,00 232,00 200,00	●	●	-	●	●	●	-
45,7 cm (18") Leichtmetallräder im 10-Doppelspeichen Design vanadiumsilber lackiert mit 245/45 R 18 auf 8 J x 17 ET 43		61R	812,00 700,00 232,00 200,00	●	●	-	●	●	●	-
45,7 cm (18") Leichtmetallräder im 5-Speichen-Design hochglanzschwarz lackiert und glanzgedreht mit VA 245/45 R 18 auf 8 J x 18 ET 43, HA 275/40 R 18 auf 9 J x 18 ET 53		R32	986,00 850,00 232,00 200,00	●	●	-	●	●	●	-

● lieferbar gegen Mehrpreis

○ als Sonderausstattung ohne Mehrpreis lieferbar





S Serienausstattung

- nicht lieferbar

Abbildungen können Sonderausstattungen beinhalten.

# Design.

## Lines und Design-Pakete AVANTGARDE Exterior

		Code	Preis Euro inkl. MwSt. exkl. MwSt.	E 220 d	E 220 d 4MATIC	E 400 d 4MATIC	E 200	E 200 4MATIC	E 300	E 450 4MATIC
<b>45,7 cm (18") Leichtmetallräder im 5-Doppelspeichen-Design</b> tremolitgrau lackiert und glanzgedreht mit VA 245/45 R 18 auf 8 J x 18 ET 43, HA 275/40 R 18 auf 9 J x 18 ET 53		22R	<b>1.218,00</b> 1.050,00 <b>406,00</b> 350,00	●	●	-	●	●	●	-
<b>48,3 cm (19") Leichtmetallräder im 10-Speichen-Design</b> tremolitgrau lackiert und glanzgedreht mit VA 245/40 R 19 auf 8 J x 19 ET 43, HA 275/35 R 19 auf 9 J x 19 ET 53 Wahlweise mit Reifen mit Notlaufeigenschaften (R66) ohne Mehrpreis		R97	<b>1.914,00</b> 1.650,00 <b>1.102,00</b> 950,00	●	●	-	●	●	●	-
<b>48,3 cm (19") AMG Leichtmetallräder im 5-Doppelspeichen-Design</b> hochglanzschwarz lackiert und glanzgedreht mit VA 245/40 ZR 19 auf 8 J x 19 ET 43, HA 275/35 ZR 19 auf 9 J x 19 ET 53 Wahlweise mit Reifen mit Notlaufeigenschaften (R66) ohne Mehrpreis		RSW	<b>2.494,00</b> 2.150,00 <b>1.682,00</b> 1.450,00	●	●	-	●	●	●	-
<b>50,8 cm (20") Leichtmetallräder im 5-Doppelspeichen-Design</b> tremolitgrau lackiert und glanzgedreht mit VA 245/35 R 20 auf 8 J x 20 ET 43, HA 275/30 R 20 auf 9 J x 20 ET 53 Enthält Reifen mit Notlaufeigenschaften (R66)		R98	<b>2.610,00</b> 2.250,00 <b>1.798,00</b> 1.550,00	●	●	-	●	●	●	-
<b>50,8 cm (20") AMG Leichtmetallräder im Vielspeichen-Design</b> himalayagrau lackiert und glanzgedreht mit VA 245/35 R 20 auf 8,0 J x 20 ET 43, HA 275/30 R 20 auf 9,0 J x 20 ET 49 Enthält Reifen mit Notlaufeigenschaften (R66)		RVQ	<b>3.190,00</b> 2.750,00 <b>2.378,00</b> 2.050,00	●	●	-	●	●	●	-

# Design.

## Lines und Design-Pakete AVANTGARDE Exterior

### 50,8 cm (20") AMG Leichtmetallräder im Vielspeichen-Design

hochglanzschwarz lackiert und glanzgedreht mit

VA 245/35 R 20 auf 8 J x 20 ET 43, HA 275/30 R 20 auf 9 J x 20 ET 53

Enthält Reifen mit Notlaufeigenschaften (R66)



Code

RVR

Preis Euro  
inkl. MwSt.  
exkl. MwSt.

3.538,00

3.050,00

2.726,00

2.350,00

E 220 d

●

-

E 220 d 4MATIC

●

-

E 400 d 4MATIC

-

●

E 200

●

-

E 200 4MATIC

●

-

E 300

●

-

E 450 4MATIC

-

●

Bitte beachten Sie: Je geringer bei einer bestimmten Radgröße der Querschnitt der Reifen ist, desto schlechter ist der Fahrkomfort auf schlechten Straßen. Abroll- und Dämpfungskomfort nehmen ab und die Gefahr, dass es beim Überfahren von Hindernissen zu Beschädigung von Reifen und Rädern kommt, steigt.



# Design.

## Lines und Design-Pakete AVANTGARDE Interieur

**Elemente des AVANTGARDE Interieurs:** serienmäßige Ausstattungsfarbe für Polsterungen und Verkleidungen: schwarz; Standardsitze für Fahrer und Beifahrer mit längs abgesteppten Sitzflächen und ausgeprägten Seitenwangen; Multifunktionslenkrad in Leder Nappa schwarz im 3-Speichen-Design mit Touch-Bedienfeldern und Lenkradschalt paddles; Zierelemente Aluminium mit Längsschliff hell (H41); Mittelkonsole Klavierlackoptik schwarz (728); Instrumententafel-Oberteil mit weicher, genarbter Oberfläche Bordkanten und Türmittelfelder mit weicher Oberfläche; Innenhimmel Stoff kristallgrau (58U); Volldigitales Cockpit bestehend aus 2 Displays mit einer Bildschirmdiagonale von jeweils 10,25 Zoll: mit Touch-Funktion für das Media-Display; Mittelkonsole mit Spontanablage, Ablagefach unter der Armauflage mit 2 USB-Anschlüssen (Typ C) und offener Ablage auf der Rückseite; Cupholder vorne und hinten; Ablagefächer in den Türverkleidungen mit Getränkehaltern; abschließbares, klimatisiertes Handschuhfach; Ablagefach zwischen den Fondsitzen; Sitzlehnen im Fond klappbar; Befestigungsnetz im Beifahrerfußraum.

Nur mit AVANTGARDE Exterieur (P15)



### Polster Ledernachbildung ARTICO/Stoff Norwich schwarz

Enthält Innenhimmel Stoff kristallgrau (58U)

Nicht mit Sitzkomfort-Paket (P65), Memory-Paket (275) oder Sitzklimatisierung für Fahrer und Beifahrer (401)



301

0,00  
0,00

S

S

S

S

S

S

S

### Polster Leder schwarz sonnenreflektierend

Enthält Innenhimmel Stoff kristallgrau (58U), Sitzkomfort-Paket (P65) und Instrumententafel-Oberteil und Bordkante in Ledernachbildung ARTICO in Schwarz mit Ziernaht (U09)

Nur mit Sitzheizung für Fahrer und Beifahrer (873), Sitzklimatisierung (401) oder Wärme-Komfort-Paket (P68)

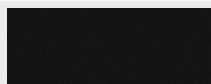

201

2.076,40  
1.790,00

●

●

●

●

●

●

●

### Polster Leder sattelbraun/schwarz sonnenreflektierend

Enthält Innenhimmel Stoff schwarz (51U), Sitzkomfort-Paket (P65) und Instrumententafel-Oberteil und Bordkante in Ledernachbildung ARTICO in Schwarz mit Ziernaht (U09)

Nur mit Sitzheizung für Fahrer und Beifahrer (873), Sitzklimatisierung (401) oder Wärme-Komfort-Paket (P68)



204

2.308,40  
1.990,00

●

●

●

●

●

●

●

### Polster Leder macchiato beige/yachtblau sonnenreflektierend

Enthält Innenhimmel Stoff macchiato beige (55U), Sitzkomfort-Paket (P65) und Instrumententafel-Oberteil und Bordkante in Ledernachbildung ARTICO in Yachtblau mit Ziernaht (U09)

Nur mit Sitzheizung für Fahrer und Beifahrer (873), Sitzklimatisierung (401) oder Wärme-Komfort-Paket (P68)

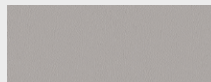

215

2.308,40  
1.990,00

●

●

●

●

●

●

●

### Polster Leder macchiato beige/magmagrau sonnenreflektierend

Enthält Instrumententafel-Oberteil und Bordkante in Ledernachbildung ARTICO in magmagrau mit Ziernaht (U09)

Nur mit Sitzheizung für Fahrer und Beifahrer (873), Sitzklimatisierung (401) oder Wärme-Komfort-Paket (P68)

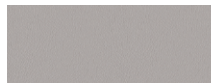

225

2.308,40  
1.990,00

●

●

●

●

●

●

●

Code

Preis Euro  
inkl. MwSt.  
exkl. MwSt.

E 220 d

E 220 d 4MATIC

E 400 d 4MATIC

E 200

E 200 4MATIC

E 300

E 450 4MATIC

P14

0,00  
0,00

○

○

○

○

○

○

○

# Design.

## Lines und Design-Pakete AVANTGARDE Interieur

	Code	Preis Euro inkl. MwSt. exkl. MwSt.	E 220 d	E 220 d 4MATIC	E 400 d 4MATIC	E 200	E 200 4MATIC	E 300	E 450 4MATIC
<b>Polster Leder Nappa schwarz sonnenreflektierend</b> Enthält Innenhimmel Stoff kristallgrau (58U), Sitzkomfort-Paket (P65) und Instrumententafel-Oberteil und Bordkante in Ledernachbildung ARTICO in Schwarz mit Ziernaht (U09) Nur mit Sitzheizung für Fahrer und Beifahrer (873), Sitzklimatisierung (401) oder Wärme-Komfort-Paket (P68)	801	2.743,40 2.365,00	●	●	●	●	●	●	●
<b>Polster Leder Nappa macchiato beige/yachtblau sonnenreflektierend</b> Enthält Innenhimmel Stoff macchiato beige (55U), Sitzkomfort-Paket (P65) und Instrumententafel-Oberteil und Bordkante in Ledernachbildung ARTICO in Yachtblau mit Ziernaht (U09) Nur mit Sitzheizung für Fahrer und Beifahrer (873), Sitzklimatisierung (401) oder Wärme-Komfort-Paket (P68)	815	2.975,40 2.565,00	●	●	●	●	●	●	●
<b>Polster Leder Nappa macchiato beige/magma grau sonnenreflektierend</b> Enthält Innenhimmel Stoff macchiato beige (55U), Sitzkomfort-Paket (P65) und Instrumententafel-Oberteil und Bordkante in Ledernachbildung ARTICO in magma grau mit Ziernaht (U09) Nur mit Sitzheizung für Fahrer und Beifahrer (873), Sitzklimatisierung (401) oder Wärme-Komfort-Paket (P68)	825	2.975,40 2.565,00	●	●	●	●	●	●	●
<b>Innenhimmel Stoff schwarz</b> Enthalten in Polster Leder sattelbraun/schwarz sonnenreflektierend (204) Nicht mit Polster Leder macchiato beige/yachtblau sonnenreflektierend (215) oder Polster Leder Nappa macchiato beige/yachtblau sonnenreflektierend (815)	51U	406,00 350,00	●	●	●	●	●	●	●
<b>designo Innenhimmel Mikrofaser DINAMICA schwarz</b> Enthält Sonnenblende ausziehbar (543) Nur mit Ambientebeleuchtung (891), Zusätzlich für E-Klasse Coupé: Nur mit Panorama-Schiebedach (413) Nicht mit Polster Leder macchiato beige/yachtblau sonnenreflektierend (215), Polster Ledernachbildung ARTICO/ Stoff Norwich schwarz (301) oder Polster Leder Nappa macchiato beige/yachtblau sonnenreflektierend (815)	61U	1.856,00 1.600,00	●	●	●	●	●	●	●
<b>designo Innenhimmel Mikrofaser DINAMICA macchiato beige</b> Enthält Sonnenblende ausziehbar (543) Nur mit Ambientebeleuchtung (891), Polster Leder macchiato beige/yachtblau sonnenreflektierend (215) oder Polster Leder Nappa macchiato beige/yachtblau sonnenreflektierend (815), Zusätzlich für E-Klasse Coupé: Nur mit Panorama-Schiebedach (413)	65U	1.856,00 1.600,00	●	●	●	●	●	●	●
<b>Multifunktions-Sportlenkrad in Leder Nappa</b> Das Multifunktions-Sportlenkrad in Leder Nappa mit Bedienfeldern in Schwarz wird Sie bei jedem Blick und jeder Berührung begeistern. Denn das weiche Nappaleder ist von erlesener Qualität. So vermittelt das Lenkrad jederzeit die Leidenschaft für hochwertige, automobiler Details.	L2B	0,00 0,00	S	S	S	S	S	S	S

# Design.

## Lines und Design-Pakete AVANTGARDE Interieur

### Lenkradheizung

Für Ihren außergewöhnlichen Komfort beim Lenken – das beheizte Multifunktionslenkrad verwöhnt Sie insbesondere an kälteren Tagen mit warmen Händen. Ihre Hände wärmen sich besonders schnell auf, weil die Beheizung des Lenkrads unabhängig von der des Fahrzeugs ist.

Nur mit Memory Paket (275) und Spiegel-Paket (P49)

Nicht mit Polster Ledernachbildung ARTICO/Stoff Norwich schwarz (301)

Voraussichtlich verfügbar ab Oktober 2020

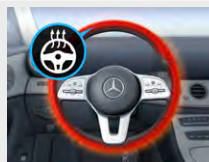

Code	Preis Euro inkl. MwSt. exkl. MwSt.	E 220 d	E 220 d 4MATIC	E 400 d 4MATIC	E 200	E 200 4MATIC	E 300	E 450 4MATIC
443	301,60 260,00	●	●	●	●	●	●	●

# Design.

## Lines und Design-Pakete AMG Line Exterior

**Elemente der AMG Line Exterior:** Kühlerverkleidung mit Einfassung in Schwarz hochglänzend; Diamantgrill mit Pins in Chrom, 1 Lamelle in Iridiumsilber matt mit Chromeinleger sowie integriertem Mercedes Stern; „Mercedes-Benz“ Lorbeerkranz-Plakette auf der Motorhaube; Motorhaube mit ausgeprägten Powerdomes; Bordkantenzierstab und Fenstereinfassung in poliertem Aluminium; Blende an den B-Säulen und Steg an den Fondseitenfenstern in Schwarz glänzend; Abgasanlage mit 2 fest im Stoßfänger integrierten Endrohrblenden (bei Dieselmotoren und E 200 nicht funktional); AMG Styling bestehend aus AMG spezifische Frontschürze mit A-Wing in Schwarz, Frontsplitter in Chrom, sportlich-markanten Lufteinlässen mit vertikalen Streben sowie aerodynamisch geformten Flics in Schwarz hochglänzend; AMG Seitenschwellerverkleidungen; AMG spezifischer Heckschürze in Diffusoroptik mit Zierleiste in Silberchrom; AGILITY CONTROL Fahrwerk mit selektivem Dämpfungssystem und Tieferlegung (677); serienmäßige Räder für die AMG Line Exterior: 48,3 cm (19") AMG Leichtmetallräder im 5-Doppelspeichen-Design (RZ1), tantalgrau lackiert und glanzgedreht; Bremsanlage mit größeren Bremsscheiben an der Vorderachse (U29).



### 48,3 cm (19") AMG Leichtmetallräder im 5-Doppelspeichen-Design

tantalgrau lackiert und glanzgedreht mit  
VA 245/40 R 19 auf 8 J x 19 ET 43, HA 275/35 R 19 auf 9 J x 19 ET 53  
Wahlweise mit Reifen mit Notlaufeigenschaften (R66) ohne Mehrpreis



RZ1

0,00  
0,00

### 48,3 cm (19") AMG Leichtmetallräder im 10-Speichen-Design

himalayagrau lackiert und glanzgedreht mit  
VA 245/40 R 19 auf 8 J x 19 ET 43, HA 275/35 R 19 auf 9 J x 19 ET 53  
Wahlweise mit Reifen mit Notlaufeigenschaften (R66) ohne Mehrpreis



RRD

232,00  
200,00

### 48,3 cm (19") AMG Leichtmetallräder im 5-Doppelspeichen-Design

hochglanzschwarz lackiert und glanzgedreht mit  
VA 245/40 ZR 19 auf 8 J x 19 ET 43, HA 275/35 ZR 19 auf 9 J x 19 ET 53  
Wahlweise mit Reifen mit Notlaufeigenschaften (R66) ohne Mehrpreis



RSW

348,00  
300,00

Code	Preis Euro inkl. MwSt. exkl. MwSt.	E 220 d	E 220 d 4MATIC	E 400 d 4MATIC	E 200	E 200 4MATIC	E 300	E 450 4MATIC
P31	4.210,80 3.630,00 3.398,80 2.930,00	●	●	-	●	●	●	-
		-	-	●	-	-	-	●
RZ1	0,00 0,00	S	S	S	S	S	S	S
RRD	232,00 200,00	●	●	●	●	●	●	●
RSW	348,00 300,00	●	●	●	●	●	●	●

# Design.

## Lines und Design-Pakete

### AMG Line Exterior

		Code	Preis Euro inkl. MwSt. exkl. MwSt.	E 220 d	E 220 d 4MATIC	E 400 d 4MATIC	E 200	E 200 4MATIC	E 300	E 450 4MATIC
<b>50,8 cm (20") AMG Leichtmetallräder im Vielspeichen-Design</b> himalayagrau lackiert und glanzgedreht mit VA 245/35 R 20 auf 8,0 J x 20 ET 43, HA 275/30 R 20 auf 9,0 J x 20 ET 49 Enthält Reifen mit Notlaufeigenschaften (R66)		RVQ	1.044,00 900,00	●	●	●	●	●	●	●
<b>50,8 cm (20") AMG Leichtmetallräder im Vielspeichen-Design</b> hochglanzschwarz lackiert und glanzgedreht mit VA 245/35 R 20 auf 8 J x 20 ET 43, HA 275/30 R 20 auf 9 J x 20 ET 53 Enthält Reifen mit Notlaufeigenschaften (R66)		RVR	1.392,00 1.200,00	●	●	●	●	●	●	●
<b>AMG Abrisskante</b> Die in Wagenfarbe lackierte AMG Abrisskante ist ein starkes Statement für Ihr Streben nach überlegener Performance: Das deutlich sichtbare Aerodynamik-Element reduziert den Auftrieb an der Hinterachse und unterstützt so besonders bei hohen Geschwindigkeiten ein neutrales Fahrverhalten.		U47	406,00 350,00	●	●	●	●	●	●	●

Bitte beachten Sie: Je geringer bei einer bestimmten Radgröße der Querschnitt der Reifen ist, desto schlechter ist der Fahrkomfort auf schlechten Straßen. Abroll- und Dämpfungskomfort nehmen ab und die Gefahr, dass es beim Überfahren von Hindernissen zu Beschädigung von Reifen und Rädern kommt, steigt.



# Design.

## Lines und Design-Pakete AMG Line Interieur

**Elemente der AMG Line Interieur:** Ausstattungsfarbe für Polsterungen und Verkleidungen: schwarz mit grauen Kontrastziernähten; Sitze für Fahrer und Beifahrer mit quer abgesteppten Sitzflächen und sportlicher Lehnenkontur: Polsterung Ledernachbildung ARTICO/Mikrofaser DINAMICA (601) mit Sitzkomfort-Paket: elektrische und manuelle Einstellmöglichkeiten für eine ergonomische Sitzposition (P65); Multifunktions-Sportlenkrad in Leder Nappa schwarz im 3-Speichen-Design, unten abgeflacht, im Griffbereich tief geprägt, mit Touch-Bedienfeldern und Lenkradschalt paddles (L5C); Ambientebeleuchtung mit 64 Farben und 3 Farbwelten (891); Instrumententafel-Oberteil, Bordkanten, Türmittelfelder und Armlehne der Mittelkonsole in Ledernachbildung ARTICO (U09); Innenhimmel Stoff schwarz (51U); AMG Sportpedalanlage aus gebürstetem Edelstahl mit schwarzen Gumminoppen; AMG Fußmatten in Schwarz mit „AMG“ Schriftzug (U26).



### Polster Ledernachbildung ARTICO/Mikrofaser DINAMICA schwarz

Enthält Innenhimmel Stoff schwarz (51U), Sitzkomfort-Paket (P65) und Instrumententafel-Oberteil und Bordkante in Ledernachbildung ARTICO in Schwarz mit Ziernaht (U09)  
Nicht mit Sitzklimatisierung für Fahrer und Beifahrer (401)

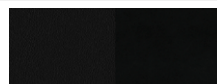

Code

Preis Euro  
inkl. MwSt.  
exkl. MwSt.

E 220 d

E 220 d 4MATIC

E 400 d 4MATIC

E 200

E 200 4MATIC

E 300

E 450 4MATIC

○

○

○

○

○

○

○

601

0,00  
0,00

S

S

S

S

S

S

S

### Polster Leder schwarz sonnenreflektierend

Enthält Innenhimmel Stoff schwarz (51U), Sitzkomfort-Paket (P65) und Instrumententafel-Oberteil und Bordkante in Ledernachbildung ARTICO in Schwarz mit Ziernaht (U09)  
Nur mit Sitzheizung für Fahrer und Beifahrer (873), Sitzklimatisierung (401) oder Wärme-Komfort-Paket (P68)

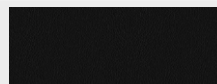

211

2.076,40  
1.790,00

●

●

●

●

●

●

●

### Polster Leder zweifarbig classicrot/schwarz sonnenreflektierend

Enthält Innenhimmel Stoff schwarz (51U), Sitzkomfort-Paket (P65) und Instrumententafel-Oberteil und Bordkante in Ledernachbildung ARTICO in Schwarz mit Ziernaht (U09)  
Nur mit Sitzheizung für Fahrer und Beifahrer (873), Sitzklimatisierung (401) oder Wärme-Komfort-Paket (P68)



297

2.308,40  
1.990,00

●

●

●

●

●

●

●

### Polster Leder Nappa schwarz sonnenreflektierend

Enthält Innenhimmel Stoff schwarz (51U), Sitzkomfort-Paket (P65) und Instrumententafel-Oberteil und Bordkante in Ledernachbildung ARTICO in Schwarz mit Ziernaht (U09)  
Nur mit Sitzheizung für Fahrer und Beifahrer (873), Sitzklimatisierung (401) oder Wärme-Komfort-Paket (P68)

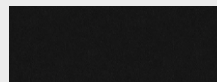

811

2.743,40  
2.365,00

●

●

●

●

●

●

●

### Polster Leder Nappa zweifarbig tiefweiß/schwarz sonnenreflektierend

Enthält Innenhimmel Stoff schwarz (51U), Sitzkomfort-Paket (P65) und Instrumententafel-Oberteil und Bordkante in Ledernachbildung ARTICO in Schwarz mit Ziernaht (U09)  
Nur mit Sitzheizung für Fahrer und Beifahrer (873), Sitzklimatisierung (401) oder Wärme-Komfort-Paket (P68)

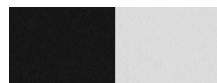

895

2.975,40  
2.565,00

●

●

●

●

●

●

●

● lieferbar gegen Mehrpreis

○ als Sonderausstattung ohne Mehrpreis lieferbar





S Serienausstattung

– nicht lieferbar

Abbildungen können Sonderausstattungen beinhalten.

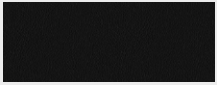

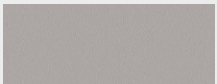
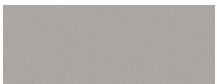
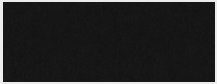

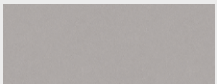
# Design.

## Lines und Design-Pakete AMG Line Interieur

	Code	Preis Euro inkl. MwSt. exkl. MwSt.	E 220 d	E 220 d 4MATIC	E 400 d 4MATIC	E 200	E 200 4MATIC	E 300	E 450 4MATIC	
<b>Polster Leder Nappa zweifarbig classicrot/schwarz sonnenreflektierend</b> Enthält Innenhimmel Stoff schwarz (51U), Sitzkomfort-Paket (P65) und Instrumententafel-Oberteil und Bordkante in Ledernachbildung ARTICO in Schwarz mit Ziernaht (U09) Nur mit Sitzheizung für Fahrer und Beifahrer (873), Sitzklimatisierung (401) oder Wärme-Komfort-Paket (P68)	 897	2.975,40 2.565,00	●	●	●	●	●	●	●	
<b>Zudem sind folgende Polster mit Sitzdesign analog AVANTGARDE (P14) verfügbar:</b>										
<b>Polster Leder schwarz sonnenreflektierend</b> Enthält Innenhimmel Stoff schwarz (51U), Sitzkomfort-Paket (P65) und Instrumententafel-Oberteil und Bordkante in Ledernachbildung ARTICO in Schwarz mit Ziernaht (U09) Nur mit Sitzheizung für Fahrer und Beifahrer (873), Sitzklimatisierung (401) oder Wärme-Komfort-Paket (P68)	 201	2.076,40 1.790,00	●	●	●	●	●	●	●	
<b>Polster Leder sattelbraun/schwarz sonnenreflektierend</b> Enthält Innenhimmel Stoff schwarz (51U), Sitzkomfort-Paket (P65) und Instrumententafel-Oberteil und Bordkante in Ledernachbildung ARTICO in Schwarz mit Ziernaht (U09) Nur mit Sitzheizung für Fahrer und Beifahrer (873), Sitzklimatisierung (401) oder Wärme-Komfort-Paket (P68)	 204	2.308,40 1.990,00	●	●	●	●	●	●	●	
<b>Polster Leder macchiato beige/yachtblau sonnenreflektierend</b> Enthält Innenhimmel Stoff macchiato beige (55U), Sitzkomfort-Paket (P65) und Instrumententafel-Oberteil und Bordkante in Ledernachbildung ARTICO in Yachtblau mit Ziernaht (U09) Nur mit Sitzheizung für Fahrer und Beifahrer (873), Sitzklimatisierung (401) oder Wärme-Komfort-Paket (P68)	 215	2.308,40 1.990,00	●	●	●	●	●	●	●	
<b>Polster Leder macchiato beige/magmagrau sonnenreflektierend</b> Enthält Instrumententafel-Oberteil und Bordkante in Ledernachbildung ARTICO in magmagrau mit Ziernaht (U09) Nur mit Sitzheizung für Fahrer und Beifahrer (873), Sitzklimatisierung (401) oder Wärme-Komfort-Paket (P68)	 225	2.308,40 1.990,00	●	●	●	●	●	●	●	
<b>Polster Leder Nappa schwarz sonnenreflektierend</b> Enthält Innenhimmel Stoff schwarz (51U), Sitzkomfort-Paket (P65) und Instrumententafel-Oberteil und Bordkante in Ledernachbildung ARTICO in Schwarz mit Ziernaht (U09) Nur mit Sitzheizung für Fahrer und Beifahrer (873), Sitzklimatisierung (401) oder Wärme-Komfort-Paket (P68)	 801	2.743,40 2.365,00	●	●	●	●	●	●	●	
<b>Polster Leder Nappa macchiato beige/yachtblau sonnenreflektierend</b> Enthält Innenhimmel Stoff macchiato beige (55U), Sitzkomfort-Paket (P65) und Instrumententafel-Oberteil und Bordkante in Ledernachbildung ARTICO in Yachtblau mit Ziernaht (U09) Nur mit Sitzheizung für Fahrer und Beifahrer (873), Sitzklimatisierung (401) oder Wärme-Komfort-Paket (P68)	 815	2.975,40 2.565,00	●	●	●	●	●	●	●	
<b>Polster Leder Nappa macchiato beige/magmagrau sonnenreflektierend</b> Enthält Innenhimmel Stoff macchiato beige (55U), Sitzkomfort-Paket (P65) und Instrumententafel-Oberteil und Bordkante in Ledernachbildung ARTICO in magmagrau mit Ziernaht (U09) Nur mit Sitzheizung für Fahrer und Beifahrer (873), Sitzklimatisierung (401) oder Wärme-Komfort-Paket (P68)	 825	2.975,40 2.565,00	●	●	●	●	●	●	●	

# Design.

## Lines und Design-Pakete AMG Line Interieur

	Code	Preis Euro inkl. MwSt. exkl. MwSt.	E 220 d	E 220 d 4MATIC	E 400 d 4MATIC	E 200	E 200 4MATIC	E 300	E 450 4MATIC
<p><b>designo Innenhimmel Mikrofaser DINAMICA schwarz</b> Zusätzlich für E-Klasse Coupé: Nur mit Panorama-Schiebedach (413) Enthält Sonnenblende ausziehbar (543) Nicht mit Polster Leder macchiatobeige/yachtblau sonnenreflektierend (215), Polster Leder Nappa macchiatobeige/espressobraun sonnenreflektierend (225) oder Polster Leder Nappa macchiatobeige/yachtblau sonnenreflektierend (815)</p>		61U 1.856,00 1.600,00	●	●	●	●	●	●	●
<p><b>designo Innenhimmel Mikrofaser DINAMICA macchiatobeige</b> Zusätzlich für E-Klasse Coupé: Nur mit Panorama-Schiebedach (413) Enthält Sonnenblende ausziehbar (543) Nur mit Polster Leder macchiatobeige/yachtblau sonnenreflektierend (215) oder Polster Leder Nappa macchiatobeige/yachtblau sonnenreflektierend (815)</p>		65U 1.856,00 1.600,00	●	●	●	●	●	●	●
<p><b>Multifunktions-Sportlenkrad in Leder Nappa</b> Das Multifunktions-Sportlenkrad in Leder Nappa ist unten abgeflacht und im Griffbereich perforiert – eine hervorragende Voraussetzung für sportliches Fahren. Das hochwertige, weiche Nappaleder ist ein Qualitätserlebnis für sich. Über die Touch-Bedienfelder steuern Sie die wichtigsten Fahrzeugfunktionen, ohne die Hände vom Lenkrad nehmen zu müssen.</p>		L5C 0,00 0,00	○	○	○	○	○	○	○
<p><b>Lenkradheizung</b> Für Ihren außergewöhnlichen Komfort beim Lenken – das beheizte Multifunktionslenkrad verwöhnt Sie insbesondere an kälteren Tagen mit warmen Händen. Ihre Hände wärmen sich besonders schnell auf, weil die Beheizung des Lenkrads unabhängig von der des Fahrzeugs ist. Nur mit Memory Paket (275) und Spiegel-Paket (P49) Voraussichtlich verfügbar ab Oktober 2020</p>		443 301,60 260,00	●	●	●	●	●	●	●

● lieferbar gegen Mehrpreis

○ als Sonderausstattung ohne Mehrpreis lieferbar

S Serienausstattung

– nicht lieferbar

Abbildungen können Sonderausstattungen beinhalten.

# Design.

## Lines und Design-Pakete

### Night-Paket - E-Klasse Coupé

Mit AVANTGARDE Exterieur (P15)

**Elemente des Night-Pakets:** Frontstoßfänger mit Zierleiste in Schwarz hochglänzend; Bordkantenzierstab und Fenstereinfassung in Schwarz hochglänzend; wärmedämmend dunkel getöntes Glas ab B-Säule (840); Zierleiste im Heckstoßfänger in Schwarz hochglänzend; Außenspiegelgehäuse in Schwarz hochglänzend, mit Lackierung obsidianschwarz metallic in Wagenfarbe lackiert; 45,7 cm (18") Leichtmetallräder im 5-Speichen-Design (82R), hochglanzschwarz lackiert und glanzgedreht.

Entfall wärmedämmend dunkel getöntes Glas (U50) möglich



#### 45,7 cm (18") Leichtmetallräder im 5-Speichen-Design

hochglanzschwarz lackiert und glanzgedreht mit  
245/45 R 18 auf 8 J x 18 ET 43



#### 45,7 cm (18") Leichtmetallräder im 5-Doppelspeichen-Design

hochglanzschwarz lackiert und glanzgedreht mit  
245/45 R 18 auf 8 J x 18 ET 43



#### 48,3 cm (19") Leichtmetallräder im 5-Doppelspeichen-Design

hochglanzschwarz lackiert und glanzgedreht mit  
VA 245/40 R 19 auf 8,0 J x 19 ET 43, HA 275/35 R 19 auf 9,0 J x 19 ET 53  
Wahlweise mit Reifen mit Notlaufeigenschaften (R66) ohne Mehrpreis



#### 48,3 cm (19") AMG Leichtmetallräder im 5-Doppelspeichen-Design

hochglanzschwarz lackiert und glanzgedreht mit  
VA 245/40 ZR 19 auf 8 J x 19 ET 43, HA 275/35 ZR 19 auf 9 J x 19 ET 53  
Wahlweise mit Reifen mit Notlaufeigenschaften (R66) ohne Mehrpreis



Code	Preis Euro inkl. MwSt. exkl. MwSt.	E 220 d	E 220 d 4MATIC	E 400 d 4MATIC	E 200	E 200 4MATIC	E 300	E 450 4MATIC
P55	1.508,00 1.300,00 696,00 600,00	●	●	-	●	●	●	-
		-	-	●	-	-	-	●
82R	0,00 0,00	S	S	S	S	S	S	S
52R	0,00 0,00	○	○	○	○	○	○	○
R90	1.914,00 1.650,00 1.102,00 950,00	●	●	-	●	●	●	-
		-	-	●	-	-	-	●
RSW	2.494,00 2.150,00 1.682,00 1.450,00	●	●	-	●	●	●	-
		-	-	●	-	-	-	●

# Design.

## Lines und Design-Pakete Night-Paket - E-Klasse Coupé

**50,8 cm (20") AMG Leichtmetallräder im Vielspeichen-Design**  
hochglanzschwarz lackiert und glanzgedreht mit  
VA 245/35 R 20 auf 8 J x 20 ET 43, HA 275/30 R 20 auf 9 J x 20 ET 49  
Enthält Reifen mit Notlaufeigenschaften (R66)



Code	Preis Euro inkl. MwSt. exkl. MwSt.	E 220 d	E 220 d 4MATIC	E 400 d 4MATIC	E 200	E 200 4MATIC	E 300	E 450 4MATIC
RVR	<b>3.538,00</b> 3.050,00 <b>2.726,00</b> 2.350,00	●	●	-	●	●	●	-
		-	-	●	-	-	-	●

Bitte beachten Sie: Je geringer bei einer bestimmten Radgröße der Querschnitt der Reifen ist, desto schlechter ist der Fahrkomfort auf schlechten Straßen. Abroll- und Dämpfungskomfort nehmen ab und die Gefahr, dass es beim Überfahren von Hindernissen zu Beschädigung von Reifen und Rädern kommt, steigt.



# Design.

## Lines und Design-Pakete

### Night-Paket - E-Klasse Coupé

Mit AMG Line Exterior (P31)

**Elemente des Night-Pakets:** AMG Frontschürze mit Frontsplitter in Schwarz hochglänzend; 48,3 cm (19") AMG Leichtmetallräder im 5-Doppelspeichen-Design (RSW), hochglanzschwarz lackiert und glanzgedreht; Bordkantenzierstab und Fenstereinfassung in Schwarz hochglänzend; wärmedämmend dunkel getöntes Glas ab B-Säule (840); Zierleiste im Heckstoßfänger in Schwarz hochglänzend; Außenspiegelgehäuse in Schwarz hochglänzend, mit Lackierung obsidianschwarz metallic in Wagenfarbe lackiert.

Entfall wärmedämmend dunkel getöntes Glas (U50) möglich



**48,3 cm (19") AMG Leichtmetallräder im 5-Doppelspeichen-Design**

hochglanzschwarz lackiert und glanzgedreht  
VA 245/40 ZR 19 auf 8 J x 19 ET 43, HA 275/35 ZR 19 auf 9 J x 19 ET 53  
Wahlweise mit Reifen mit Notlaufeigenschaften (R66) ohne Mehrpreis



**50,8 cm (20") AMG Leichtmetallräder im Vielspeichen-Design**

hochglanzschwarz lackiert und glanzgedreht  
VA 245/35 R 20 auf 8 J x 20 ET 43, HA 275/30 R 20 auf 9 J x 20 ET 49  
Enthält Reifen mit Notlaufeigenschaften (R66)



Code	Preis Euro inkl. MwSt. exkl. MwSt.	E 220 d	E 220 d 4MATIC	E 400 d 4MATIC	E 200	E 200 4MATIC	E 300	E 450 4MATIC
P55	870,00 750,00	●	●	●	●	●	●	●
RSW	0,00 0,00	S	S	S	S	S	S	S
RVR	1.392,00 1.200,00	●	●	●	●	●	●	●

Bitte beachten Sie: Je geringer bei einer bestimmten Radgröße der Querschnitt der Reifen ist, desto schlechter ist der Fahrkomfort auf schlechten Straßen. Abroll- und Dämpfungskomfort nehmen ab und die Gefahr, dass es beim Überfahren von Hindernissen zu Beschädigung von Reifen und Rädern kommt, steigt.

# Design.

## Lines und Design-Pakete

### Night-Paket - E-Klasse Cabriolet

Mit AVANTGARDE Exterior (P15)

**Elemente des Night-Pakets:** Frontstoßfänger mit Zierleiste in Schwarz hochglänzend; Zierleiste im Heckstoßfänger in Schwarz hochglänzend; Außenspiegelgehäuse in Schwarz hochglänzend, mit Lackierung obsidianschwarz metallic in Wagenfarbe lackiert, 45,7 cm (18") Leichtmetallräder im 5-Speichen-Design (82R), hochglanzschwarz lackiert und glanzgedreht.



**45,7 cm (18") Leichtmetallräder im 5-Speichen-Design**

hochglanzschwarz lackiert und glanzgedreht mit  
245/45 R 18 auf 8 J x 18 ET 43



**45,7 cm (18") Leichtmetallräder im 5-Doppelspeichen-Design**

hochglanzschwarz lackiert und glanzgedreht mit  
245/45 R 18 auf 8 J x 18 ET 43



**48,3 cm (19") Leichtmetallräder im 5-Doppelspeichen-Design**

hochglanzschwarz lackiert und glanzgedreht mit  
VA 245/40 R 19 auf 8,0 J x 19 ET 43, HA 275/35 R 19 auf 9,0 J x 19 ET 53  
Wahlweise mit Reifen mit Notlaufeigenschaften (R66) ohne Mehrpreis



**48,3 cm (19") AMG Leichtmetallräder im 5-Doppelspeichen-Design**

hochglanzschwarz lackiert und glanzgedreht mit  
VA 245/40 ZR 19 auf 8 J x 19 ET 43, HA 275/35 ZR 19 auf 9 J x 19 ET 53  
Wahlweise mit Reifen mit Notlaufeigenschaften (R66) ohne Mehrpreis



Code	Preis Euro inkl. MwSt. exkl. MwSt.	E 220 d	E 220 d 4MATIC	E 400 d 4MATIC	E 200	E 200 4MATIC	E 300	E 450 4MATIC
P55	<b>1.392,00</b> 1.200,00 <b>580,00</b> 500,00	●	●	-	●	●	●	-
		-	-	●	-	-	-	●
82R	<b>0,00</b> 0,00	S	S	S	S	S	S	S
52R	<b>0,00</b> 0,00	○	○	○	○	○	○	○
R90	<b>1.914,00</b> 1.650,00 <b>1.102,00</b> 950,00	●	●	-	●	●	●	-
		-	-	●	-	-	-	●
RSW	<b>2.494,00</b> 2.150,00 <b>1.682,00</b> 1.450,00	●	●	-	●	●	●	-
		-	-	●	-	-	-	●

● lieferbar gegen Mehrpreis

○ als Sonderausstattung ohne Mehrpreis lieferbar

S Serienausstattung

- nicht lieferbar

Abbildungen können Sonderausstattungen beinhalten.

# Design.

## Lines und Design-Pakete Night-Paket - E-Klasse Cabriolet

**50,8 cm (20") AMG Leichtmetallräder im Vielspeichen-Design**  
hochglanzschwarz lackiert und glanzgedreht mit  
VA 245/35 R 20 auf 8 J x 20 ET 43, HA 275/30 R 20 auf 9 J x 20 ET 49  
Enthält Reifen mit Notlaufeigenschaften (R66)



Code	Preis Euro inkl. MwSt. exkl. MwSt.	E 220 d	E 220 d 4MATIC	E 400 d 4MATIC	E 200	E 200 4MATIC	E 300	E 450 4MATIC
RVR	<b>3.538,00</b> 3.050,00 <b>2.726,00</b> 2.350,00	●	●	-	●	●	●	-
		-	-	●	-	-	-	●

Bitte beachten Sie: Je geringer bei einer bestimmten Radgröße der Querschnitt der Reifen ist, desto schlechter ist der Fahrkomfort auf schlechten Straßen. Abroll- und Dämpfungskomfort nehmen ab und die Gefahr, dass es beim Überfahren von Hindernissen zu Beschädigung von Reifen und Rädern kommt, steigt.

● lieferbar gegen Mehrpreis   ○ als Sonderausstattung ohne Mehrpreis lieferbar   S Serienausstattung   - nicht lieferbar   Abbildungen können Sonderausstattungen beinhalten.

# Design.

## Lines und Design-Pakete Night-Paket - E-Klasse Cabriolet

Mit AMG Line Exterior (P31)

**Elemente des Night-Pakets:** AMG Frontschürze mit Frontsplitter in Schwarz hochglänzend 48,3 cm (19") AMG Leichtmetallräder im 5-Doppelspeichen-Design (RSW), hochglanzschwarz lackiert und glanzgedreht; Zierleiste im Heckstoßfänger in Schwarz hochglänzend; Außenspiegelgehäuse in Schwarz hochglänzend, mit Lackierung obsidianschwarz metallic in Wagenfarbe lackiert.



**48,3 cm (19") AMG Leichtmetallräder im 5-Doppelspeichen-Design**  
hochglanzschwarz lackiert und glanzgedreht mit

VA 245/40 ZR 19 auf 8 J x 19 ET 43, HA 275/35 ZR 19 auf 9 J x 19 ET 53  
Wahlweise mit Reifen mit Notlaufeigenschaften (R66) ohne Mehrpreis



**50,8 cm (20") AMG Leichtmetallräder im Vielspeichen-Design**

hochglanzschwarz lackiert und glanzgedreht mit  
VA 245/35 R 20 auf 8 J x 20 ET 43, HA 275/30 R 20 auf 9 J x 20 ET 49  
Enthält Reifen mit Notlaufeigenschaften (R66)



Code	Preis Euro inkl. MwSt. exkl. MwSt.	E 220 d	E 220 d 4MATIC	E 400 d 4MATIC	E 200	E 200 4MATIC	E 300	E 450 4MATIC
P55	522,00 450,00	●	●	●	●	●	●	●
RSW	0,00 0,00	S	S	S	S	S	S	S
RVR	1.392,00 1.200,00	●	●	●	●	●	●	●

Bitte beachten Sie: Je geringer bei einer bestimmten Radgröße der Querschnitt der Reifen ist, desto schlechter ist der Fahrkomfort auf schlechten Straßen. Abroll- und Dämpfungskomfort nehmen ab und die Gefahr, dass es beim Überfahren von Hindernissen zu Beschädigung von Reifen und Rädern kommt, steigt.

# Design.

## Lines und Design-Pakete

### designo Interieur macchiato beige/tizianrot

**Elemente des designo Interieurs macchiato beige/tizianrot:** designo Farbkonzept mit den Ausstattungsfarben macchiato beige und tizianrot; sportliche Sitzanlage in Integralsitzoptik mit Sitzlehne und Sitzkissen im Rauten-Design mit Perforation auf den Sitzflächen Polsterung in designo Leder Nappa macchiato beige mit Ziernähten (955); Multifunktions-Sportlenkrad in Leder Nappa macchiato beige mit Ziernaht, im 3-Speichen-Design, im mittleren Griffbereich perforiert, mit Touch-Bedienfeldern und Lenkradschalt paddles; Zierelemente Holz Sen hellbraun glänzend (H01); Ambientebeleuchtung (891); Instrumententafel-Oberteil in designo Leder Nappa tizianrot mit Ziernähten; Bordkanten in designo Leder Nappa tizianrot mit Ziernähten; Instrumententafel und Bordkanten der Türen in Leder Nappa (U38); Armauflagen in den Türen und der Mittelkonsole in designo Leder Nappa macchiato beige mit Ziernähten; Innenhimmel Stoff macchiato beige (55U); Teppich im Fußraum in Macchiato beige; designo Fußmatten (U04).



### designo Leder Nappa macchiato beige/tizianrot sonnenreflektierend

Enthält Innenhimmel Stoff macchiato beige (55U)

Nur mit Sitzheizung für Fahrer und Beifahrer (873), Sitzklimatisierung (401) oder Wärme-Komfort-Paket (P68)



Code 955

Preis Euro  
inkl. MwSt.  
0,00  
exkl. MwSt.  
0,00

E 220 d S S S S S S S

### designo Innenhimmel Mikrofaser DINAMICA macchiato beige

Zusätzlich für E-Klasse Coupé: Nur mit Panorama-Schiebedach (413)

Enthält Sonnenblende ausziehbar (543)



Code 65U

Preis Euro  
1.856,00  
exkl. MwSt.  
1.600,00

E 220 d ● ● ● ● ● ● ●

### Multifunktions-Sportlenkrad in Leder Nappa

Das Multifunktions-Sportlenkrad in Leder Nappa ist unten abgeflacht und im Griffbereich perforiert – eine hervorragende Voraussetzung für sportliches Fahren. Das hochwertige, weiche Nappaleder ist ein Qualitätserlebnis für sich. Über die Touch-Bedienfelder steuern Sie die wichtigsten Fahrzeugfunktionen, ohne die Hände vom Lenkrad nehmen zu müssen.



Code L5C

Preis Euro  
0,00  
exkl. MwSt.  
0,00

E 220 d S S S S S S S

### Lenkradheizung

Für Ihren außergewöhnlichen Komfort beim Lenken – das beheizte Multifunktionslenkrad verwöhnt Sie insbesondere an kälteren Tagen mit warmen Händen. Ihre Hände wärmen sich besonders schnell auf, weil die Beheizung des Lenkrads unabhängig von der des Fahrzeugs ist.

Nur mit Memory Paket (275) und Spiegel-Paket (P49)

Voraussichtlich verfügbar ab Oktober 2020

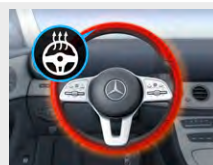









Code 443

Preis Euro  
301,60  
exkl. MwSt.  
260,00

E 220 d ● ● ● ● ● ● ●

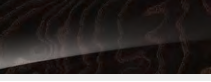
# Design.

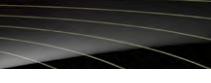
## Zierelemente und Mittelkonsolen

		Code	Preis Euro inkl. MwSt. exkl. MwSt.	AVANTGARDE Interieur (P14)	AMG Line Interieur (P29)	Mercedes-AMG E 53 4MATIC+ Interieur (P29)	designo Interieur macchiato beige/tizian- rot (P87)
<b>Zierelemente Aluminium mit Längsschliff hell</b> Nur mit Mittelkonsole Klavierlackoptik schwarz (728), Mittelkonsole Holz Esche grau offenporig (764) oder Mittelkonsole Holz Esche schwarz offenporig (737)		H41	0,00 0,00	S	S	S	-
<b>Zierelemente Aluminium mit Carbonschliff hell</b> Nur mit Mittelkonsole Klavierlackoptik schwarz (728), Mittelkonsole Holz Esche grau offenporig (764) oder Mittelkonsole Holz Esche schwarz offenporig (737)		H78	336,40 290,00	●	●	●	-
<b>Zierelemente Holz Sen hellbraun glänzend</b> Nur mit Mittelkonsole Holz Sen hellbraun glänzend (779)		H01	394,40 340,00	●	●	●	S
<b>Zierelemente Holz Esche grau offenporig</b> Enthält Mittelkonsole Holz Esche grau offenporig (764)		H32	394,40 340,00	●	●	●	-
<b>Zierelemente Holz Esche braun glänzend</b> Nur mit Mittelkonsole Holz Esche braun glänzend (656)		H06	394,40 340,00	●	●	●	●
<b>Zierelemente Holz Esche schwarz offenporig</b> Enthält Mittelkonsole Holz Esche schwarz offenporig (737)		736	394,40 340,00	●	●	●	-
<b>Zierelemente Metallstruktur</b> Nur mit Mittelkonsole Klavierlackoptik schwarz (728)		H64	464,00 400,00	●	●	●	-
<b>designo Klavierlack flowing lines schwarz</b> Nur mit Mittelkonsole Klavierlackoptik schwarz (728)		H16	1.096,20 945,00 701,80 605,00	● - - -	● - - -	● - - -	- ● -
<b>AMG Zierelemente Carbon</b> Enthält AMG Mittelkonsole Carbon (732)		H73	3.422,00 2.950,00	●	●	●	-
<b>Mittelkonsole Klavierlackoptik schwarz</b> Nur mit designo Klavierlack flowing lines schwarz (H16), Zierelemente Aluminium mit Längsschliff hell (H41), Zierelemente Metallstruktur (H64) oder Zierelemente Aluminium mit Carbonschliff hell (H78)		728	0,00 0,00	S	S	S	-

● lieferbar gegen Mehrpreis

○ als Sonderausstattung ohne Mehrpreis lieferbar

S Serienausstattung





- nicht lieferbar

Abbildungen können Sonderausstattungen beinhalten.



# Design.

## Zierelemente und Mittelkonsolen

		Code	Preis Euro inkl. MwSt. exkl. MwSt.	AVANTGARDE Interieur (P14)	AMG Line Interieur (P29)	Mercedes-AMG E 53 4MATIC+ Interieur (P29)	designo Interieur macchiato beige/tizian- rot (P87)
<b>Mittelkonsole Holz Sen hellbraun glänzend</b> Nur mit Zierelemente Holz Sen hellbraun glänzend (H01)		779	0,00 0,00	○	○	○	S
<b>Mittelkonsole Holz Esche braun glänzend</b> Nur mit Zierelemente Holz Esche braun glänzend (H06)		656	0,00 0,00	○	○	○	●
<b>Mittelkonsole Holz Esche schwarz offenporig</b> Nur mit Zierelemente Holz Esche schwarz offenporig (736), Zierelemente Aluminium mit Längsschliff hell (H41) oder Zierelemente Aluminium mit Carbonschliff hell (H78)		737	174,00 150,00	●	●	●	-
<b>Mittelkonsole Holz Esche grau offenporig</b> Nur mit Zierelemente Holz Esche grau offenporig (H32), Zierelemente Aluminium mit Längsschliff hell (H41) oder Zierelemente Aluminium mit Carbonschliff hell (H78)		764	174,00 150,00	●	●	●	-
<b>AMG Mittelkonsole Carbon</b> Nur mit Ambientebeleuchtung (891) und Zierelemente Aluminium mit Längsschliff hell (H41) oder AMG Zierelemente Carbon (H73)		732	1.102,00 950,00	●	●	●	-

● lieferbar gegen Mehrpreis











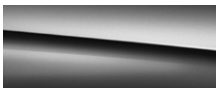

○ als Sonderausstattung ohne Mehrpreis lieferbar

S Serienausstattung

- nicht lieferbar

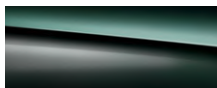
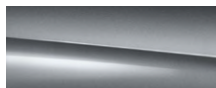
# Design.

## Lacke

		Preis Euro inkl. MwSt. exkl. MwSt.
Uni-Lacke	 schwarz (040)	0,00 0,00
	 polarweiß (149)	348,00 300,00
Metallic-Lacke		1.009,20 870,00
	 rubellitrot (660)	
	 graphitgrau (831)	
	 mojavasilber (859)	
	 brillantblau (896)	
	 hightechsilber (922)	
	 smaragdgrün (989)	
	 selenitgrau (992)	
designo Lacke	 designo patagonienrot metallic (993)	1.426,80 1.230,00
	 designo diamantweiß bright (799)	1.914,00 1.650,00
	 designo brillantblau magno (644)	3.248,00 2.800,00

designo brillantblau magno (644) nur für Mercedes-AMG E 53 4MATIC+

# Design.

## Kombinationsmöglichkeiten Polster, Lacke und Verdeckstoffe

Ledernachbildung ARTICO / Stoff Norwich  
Ledernachbildung ARTICO / Mikrofaser DINAMICA

Leder

Leder Nappa  
Leder Nappa AMG  
designo Leder Nappa

Code	Verdecke	Coupé							Cabriolet																															
		schwarz	schwarz	schwarz Nur mit AVANTGARDE Interieur (P1 4)	schwarz Nur mit AMG Line Interieur (P29)	sattelbraun/schwarz	macchiato beige/yachtblau	macchiato beige/magma grau	classicrot/schwarz	schwarz	schwarz	schwarz Nur mit AMG Line Interieur (P29)	schwarz Nur mit AMG Line Interieur (P29)	sattelbraun/schwarz	macchiato beige/yachtblau	macchiato beige/magma grau	classicrot/schwarz																							
		301	601	201	201 211	204	215	225	297	740 schwarz	741 dunkelbraun	744 dunkelblau	746 dunkelrot	740 schwarz	741 dunkelbraun	744 dunkelblau	746 dunkelrot	740 schwarz	741 dunkelbraun	744 dunkelblau	746 dunkelrot	740 schwarz	741 dunkelbraun	744 dunkelblau	746 dunkelrot	740 schwarz	741 dunkelbraun	744 dunkelblau	746 dunkelrot	740 schwarz	741 dunkelbraun	744 dunkelblau	746 dunkelrot	740 schwarz	741 dunkelbraun	744 dunkelblau	746 dunkelrot			
<b>UNI-LACKE</b>																																								
schwarz	040	●	●	●	●	●	○	●	●	●	○	○	○	●	○	○	○	●	○	○	○	○	○	○	○	○	○	○	○	○	○	○	○	○	○	○	○	○		
polarweiß	149	●	●	●	●	●	○	○	●	●	○	○	○	●	○	○	○	●	○	○	○	○	○	○	○	○	○	○	○	○	○	○	○	○	○	○	○	○	○	
<b>METALLIC-LACKE</b>																																								
obsidianschwarz	197	●	●	●	●	●	○	●	●	●	○	○	○	●	○	○	○	●	○	○	○	○	○	○	○	○	○	○	○	○	○	○	○	○	○	○	○	○	○	
rubellitrot	660	●	●	●	●	-	-	●	-	●	-	-	●	●	-	-	●	●	-	-	●	-	-	●	-	-	●	-	-	●	-	-	●	-	-	●	-	-	●	
graphitgrau	831	●	●	●	●	●	●	●	●	●	-	○	-	●	-	○	-	●	-	○	-	●	-	○	-	●	-	○	-	●	-	○	-	●	-	○	-	●	-	
mojavesilber	859	●	●	●	●	●	●	●	○	●	-	○	-	●	-	○	-	●	-	○	-	●	-	○	-	●	-	○	-	●	-	○	-	●	-	○	-	●	-	
brillantblau	896	●	●	●	●	●	-	●	-	●	-	-	-	●	-	-	-	●	-	-	-	●	-	-	-	●	-	-	-	●	-	-	-	●	-	-	-	●	-	
hightechsilber	922	●	○	●	●	●	●	●	-	●	-	●	●	●	-	●	●	●	-	●	●	●	-	●	●	●	-	●	●	●	-	●	●	●	-	●	●	-	●	●
smaragdgrün	989	●	●	●	●	●	-	●	-	●	-	-	-	●	-	-	-	●	-	-	-	●	-	-	-	●	-	-	-	●	-	-	-	●	-	-	-	●	-	
selenitgrau	992	●	●	●	●	●	●	●	●	●	-	○	●	●	-	○	●	●	-	○	●	●	-	○	●	●	-	○	●	●	-	○	●	●	-	○	●	●	-	
<b>designo LACKE</b>																																								
designo brillantblau magno	644	-	-	-	-	-	-	-	-	-	-	-	-	-	-	-	-	-	-	-	-	-	-	-	-	-	-	-	-	-	-	-	-	-	-	-	-	-	-	
designo diamantweiß bright	799	●	●	●	●	●	●	●	●	●	-	○	○	●	-	○	○	●	-	○	○	●	-	○	○	●	-	○	○	●	-	○	○	●	-	○	○	●	-	
designo patagonienrot metallic	993	●	●	●	●	-	-	●	-	●	-	-	-	●	-	-	-	●	-	-	-	●	-	-	-	●	-	-	-	●	-	-	-	●	-	-	-	●	-	

● empfehlenswert ○ möglich - nicht lieferbar

# Design.

## Kombinationsmöglichkeiten Polster, Lacke und Verdeckstoffe

Ledernachbildung ARTICO / Stoff Norwich  
Ledernachbildung ARTICO / Mikrofaser DINAMICA  
Leder

Leder Nappa  
Leder Nappa AMG  
designo Leder Nappa

		Coupé							Cabriolet																										
Code	Verdecke	schwarz Nur mit AVANTGARDE Interieur (P1 4)		schwarz Nur mit AMG Line Interieur (P29)		macchiato-beige / yachtblau		macchiato-beige / magnagrau		tiefweiß / schwarz		classicrot / schwarz		macchiato-beige / tizianrot		schwarz Nur mit AVANTGARDE Interieur (P1 4)		schwarz Nur mit AMG Line Interieur (P29)		macchiato-beige / yachtblau		macchiato-beige / magnagrau		tiefweiß / schwarz		classicrot / schwarz		macchiato-beige / tizianrot							
		801	801 811	815	825	895	897							955	740 schwarz	741 dunkelbraun	744 dunkelblau	746 dunkelrot	740 schwarz	741 dunkelbraun	744 dunkelblau	746 dunkelrot	740 schwarz	741 dunkelbraun	744 dunkelblau	746 dunkelrot	740 schwarz	741 dunkelbraun	744 dunkelblau	746 dunkelrot	740 schwarz	741 dunkelbraun	744 dunkelblau	746 dunkelrot	
<b>UNI-LACKE</b>																																			
schwarz	040	●	●	○	●	●	●	●	●	●	○	○	○	○	●	-	-	-	●	○	○	-	●	○	○	-	●	-	-	-	●	-	-	○	
polarweiß	149	●	●	○	○	●	●	○	○	○	○	○	○	○	○	○	○	○	○	○	○	○	○	○	○	○	○	○	○	○	○	○	○	○	
<b>METALLIC-LACKE</b>																																			
obsidianschwarz	197	●	●	○	●	●	●	●	●	●	○	○	○	○	●	-	-	-	●	●	○	○	●	○	○	-	●	-	-	-	●	-	-	●	
rubellitrot	660	●	●	-	●	●	-	●	●	-	●	-	-	●	-	-	-	-	●	-	-	●	-	-	-	-	●	-	-	-	-	●	-	-	●
graphitgrau	831	●	●	●	●	●	●	●	●	●	○	-	-	●	-	-	-	-	●	-	○	-	-	-	-	●	-	-	-	-	-	-	-	-	
mojavesilber	859	●	●	●	●	●	○	●	●	○	-	-	-	●	-	-	-	-	●	-	○	-	-	-	-	●	-	○	-	-	-	-	-	-	
brillantblau	896	●	●	-	●	●	-	-	-	-	-	-	-	●	-	-	-	-	-	-	-	-	-	-	-	●	-	-	-	-	-	-	-	-	
hightechsilber	922	●	●	●	●	●	●	●	●	●	○	-	-	●	-	-	-	-	●	-	○	-	-	-	-	●	-	-	-	-	-	-	-	-	
smaragdgrün	989	●	●	-	●	○	-	-	-	-	-	-	-	●	-	-	-	-	-	-	-	-	-	-	-	●	-	-	-	-	-	-	-	-	
selenitgrau	992	●	●	●	●	●	●	●	●	●	○	●	●	-	○	●	●	-	-	○	●	●	-	-	-	●	○	-	-	-	-	-	-	-	
<b>designo LACKE</b>																																			
designo brillantblau magno	664	-	-	-	-	-	-	-	-	-	-	-	-	-	-	-	-	-	-	-	-	-	-	-	-	-	-	-	-	-	-	-	-	-	
designo diamantweiß bright	799	●	●	●	●	●	●	●	●	●	○	○	○	○	●	-	-	-	-	○	○	-	-	-	-	●	-	-	-	-	-	-	-	○	
designo patagonienrot metallic	993	●	●	-	●	●	-	-	-	-	-	-	-	●	-	-	-	-	-	-	-	-	-	-	-	●	-	-	-	-	-	-	-	-	

● empfehlenswert ○ möglich - nicht lieferbar

# Design.

## Kombinationsmöglichkeiten Polster, Lacke und Verdeckstoffe

Ledernachbildung ARTICO / Stoff Norwich  
Ledernachbildung ARTICO / Mikrofaser DINAMICA  
Leder

Leder Nappa  
Leder Nappa AMG  
designo Leder Nappa

		Coupé						Cabriolet																											
		schwarz	schwarz mit Kontrastziemaht rot	schwarz mit Kontrastziemaht grau	schwarz/sattelbraun	schwarz/classicrot	titangrau pear/schwarz	schwarz				schwarz mit Kontrastziemaht rot				schwarz mit Kontrastziemaht grau				schwarz/sattelbraun				schwarz/classicrot				titangrau pear/schwarz							
		651	851	861	884	887	888	740 schwarz	741 dunkelbraun	744 dunkelblau	746 dunkelrot	740 schwarz	741 dunkelbraun	744 dunkelblau	746 dunkelrot	740 schwarz	741 dunkelbraun	744 dunkelblau	746 dunkelrot	740 schwarz	741 dunkelbraun	744 dunkelblau	746 dunkelrot	740 schwarz	741 dunkelbraun	744 dunkelblau	746 dunkelrot	740 schwarz	741 dunkelbraun	744 dunkelblau	746 dunkelrot				
Code	Verdecke																																		
<b>UNI-LACKE</b>																																			
schwarz	040	●	●	●	●	●	●	●	-	-	○	●	-	-	○	●	○	-	○	●	-	-	-	●	-	-	-	●	-	-	-				
polarweiß	149	●	●	●	●	●	●	●	-	-	○	●	-	-	○	●	○	-	○	●	-	-	-	●	-	-	-	●	-	-	-				
<b>METALLIC-LACKE</b>																																			
obsidianschwarz	197	●	●	●	●	●	●	●	-	-	○	●	-	-	○	●	●	-	○	●	-	-	-	●	-	-	-	●	-	-	-				
rubellitrot	660	○	○	●	-	-	●	●	-	-	●	●	-	-	●	●	-	-	●	-	-	-	-	-	-	-	-	-	-	-	-				
graphitgrau	831	●	●	●	●	●	●	●	-	-	-	●	-	-	-	●	-	-	-	●	-	-	-	●	-	-	-	●	-	-	-				
mojavesilber	859	●	●	●	●	●	●	●	-	-	-	●	-	-	-	●	-	-	-	●	-	-	-	●	-	-	-	●	-	-	-				
brillantblau	896	●	●	●	●	-	●	●	-	-	-	●	-	-	-	●	-	-	-	●	-	-	-	●	-	-	-	●	-	-	-				
hightechsilber	922	●	●	●	●	●	●	●	-	-	-	●	-	-	-	●	-	-	●	●	-	-	-	●	-	-	-	●	-	-	-				
smaragdgrün	989	○	●	●	●	-	●	●	-	-	-	●	-	-	-	●	-	-	-	●	-	-	-	●	-	-	-	●	-	-	-				
selenitgrau	992	●	●	●	●	●	●	●	-	-	●	●	-	-	●	●	-	-	●	●	-	-	-	●	-	-	-	●	-	-	-				
<b>designo LACKE</b>																																			
designo brillantblau magno	644	●	●	●	●	-	●	-	-	-	-	●	-	-	-	●	-	-	-	●	-	-	-	●	-	-	-	-	-	-	●	●	-	-	-
designo diamantweiß bright	799	●	●	●	●	●	●	●	-	-	○	●	-	-	○	●	-	-	○	●	-	-	-	●	-	-	-	●	-	-	-				
designo patagonienrot metallic	993	●	●	●	-	-	●	●	-	-	-	●	-	-	-	●	-	-	-	-	-	-	-	-	-	-	-	-	-	-	-	●	-	-	-

● empfehlenswert ○ möglich - nicht lieferbar

# Mercedes-AMG.



## Mercedes-AMG

Mercedes-AMG E 53 4MATIC+ Exterieur	36
Mercedes-AMG E 53 4MATIC+ Interieur	38
Mercedes-AMG E 53 4MATIC+ designo Interieur	41
AMG Technik/AMG Performance Studio	42



# Mercedes-AMG.

## Mercedes-AMG E 53 4MATIC+ Exterieur

**Elemente des Mercedes-AMG Exterieurs:** AMG spezifische Kühlerverkleidung mit vertikalen Streben, integriertem Mercedes Stern und „AMG“ Schriftzug; Motorhaube mit ausgeprägten Powerdomes; „TURBO 4MATIC+“ Schriftzug auf vorderen Kotflügeln; Bordkantenzierstab und Fenstereinfassung in poliertem Aluminium; Blende an den B-Säulen und Steg an den Fondseitenfenstern in Schwarz glänzend; AMG Styling mit AMG Frontschürze mit in Wagenfarbe lackiertem A-Wing samt Einsatz mit vertikalen Streben in Schwarz matt, Frontsplitter in Silberchrom sowie sportlich-markanten Lufteinlässen mit seitlich je zwei Lamellen in Schwarz matt und Flics in Schwarz hochglänzend; AMG Seitenschwellerverkleidungen; AMG Heckschürze in Diffusoroptik mit Zierleiste in Silberchrom; AMG Abrisskante auf dem Kofferraumdeckel in Wagenfarbe; AMG Abgasanlage mit 2 runden, verchromten Doppelendrohrblenden, schaltbar über Fahrprogramme; AMG RIDE CONTROL+ (489); AMG Performance Allradantrieb 4MATIC+; serienmäßige Räder: 48,3 cm (19") AMG Leichtmetallräder im 5-Doppelspeichen-Design (RTA) aerodynamisch optimiert, tantalgrau lackiert und glanzgedreht; AMG Bremsanlage mit silber lackierten Bremssätteln und „AMG“ Schriftzug vorn an der Vorderachse mit innenbelüfteten und gelochten Bremsscheiben (370 x 36 mm), an der Hinterachse mit innenbelüfteten Bremsscheiben (360 x 26 mm).

Nur mit Mercedes-AMG Interieur (P29)



**48,3 cm (19") AMG Leichtmetallräder im 5-Doppelspeichen-Design**  
aerodynamisch optimiert, tantalgrau lackiert und glanzgedreht mit  
VA 245/40 R 19 auf 8 J x 19 ET 43, HA 275/35 R 19 auf 9 J x 19 ET 49  
Enthält Reifen mit Notlaufeigenschaften (R66)



RTA **0,00**  
0,00

S

**50,8 cm (20") AMG Leichtmetallräder im Vielspeichen-Design**  
himalayagrau lackiert und glanzgedreht mit  
VA 245/35 R 20 auf 8 J x 20 ET 43, HA 275/30 R 20 auf 9 J x 20 ET 49  
Nicht mit Reifen mit Notlaufeigenschaften (R66)



RVQ **1.044,00**  
900,00

●

**50,8 cm (20") AMG Leichtmetallräder im 5-Doppelspeichen-Design**  
aerodynamisch optimiert, tantalgrau lackiert und glanzgedreht mit  
VA 245/35 R 20 auf 8 J x 20 ET 20, HA 275/30 R 20 auf 9 J x 20 ET 49



RZT **1.276,00**  
1.100,00

●

Code **Preis Euro**  
**inkl. MwSt.**  
exkl. MwSt.

Mercedes-AMG  
E 53 4MATIC+

# Mercedes-AMG.

## Mercedes-AMG E 53 4MATIC+ Exterieur

### 50,8 cm (20") AMG Leichtmetallräder im Vielspeichen-Design

hochglanzschwarz lackiert und glanzgedreht mit  
VA 245/35 R 20 auf 8 J x 20 ET 43, HA 275/30 R 20 auf 9 J x 20 ET 53  
Nicht mit Reifen mit Notlaufeigenschaften (R66)



Code

RVR

Preis Euro  
inkl. MwSt.  
exkl. MwSt.

1.392,00  
1.200,00

Mercedes-AMG  
E 53 4MATIC+



### 50,8 cm (20") AMG Leichtmetallräder im 5-Doppelspeichen-Design

aerodynamisch optimiert, schwarz matt lackiert und Felgenhorn glanzgedreht mit  
VA 245/35 R 20 auf 8 J x 20 ET 20, HA 275/30 R 20 auf 9 J x 20 ET 49  
Nicht mit Reifen mit Notlaufeigenschaften (R66)



RZS

1.856,00  
1.600,00







Bitte beachten Sie: Je geringer bei einer bestimmten Radgröße der Querschnitt der Reifen ist, desto schlechter ist der Fahrkomfort auf schlechten Straßen. Abroll- und Dämpfungskomfort nehmen ab und die Gefahr, dass es beim Überfahren von Hindernissen zu Beschädigung von Reifen und Rädern kommt, steigt.

● lieferbar gegen Mehrpreis   ○ als Sonderausstattung ohne Mehrpreis lieferbar   S Serienausstattung   – nicht lieferbar   Abbildungen können Sonderausstattungen beinhalten.



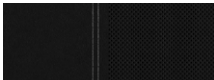



# Mercedes-AMG.

## Mercedes-AMG E 53 4MATIC+ Interieur

	Code	Preis Euro inkl. MwSt. exkl. MwSt.	Mercedes-AMG E 53 4MATIC+
<p><b>Elemente des Mercedes-AMG Interieurs:</b> AMG Sitze in Integralsitzoptik mit AMG spezifischer Sitzgrafik und „AMG“ Plakette, mit Sitzkomfort-Paket (P65) mit Sitzheizung für Fahrer und Beifahrer (873); serienmäßig: Polsterung Ledernachbildung ARTICO/Mikrofaser DINAMICA schwarz (651) mit roten Kontrastziernähten; AMG Performance Lenkrad in Leder Nappa schwarz: im 3-Speichen-Design, unten abgeflacht, mit Perforation im Griffbereich mit Touch-Bedienfeldern und galvanisierten Lenkradschalt paddles mit Lenkradblende in Silberchrom mit „AMG“ Schriftzug (L6J); Ambientebeleuchtung mit 64 Farben und 3 Lichtzonen (891); serienmäßiges Zierelement: Aluminium mit Längsschliff hell (H41); Instrumententafel-Oberteil, Bordkanten sowie Türmittelfelder und Armauflagen in Ledernachbildung ARTICO in Schwarz mit roten Kontrastziernähten (09U); Innenhimmel Stoff schwarz (51U); designo Sicherheitsgurte rot (Y05); AMG Einstiegsleisten aus gebürstetem Edelstahl mit „AMG“ Schriftzug; AMG Sportpedalanlage aus gebürstetem Edelstahl mit schwarzen Gumminoppen; AMG Fußmatten in Schwarz mit „AMG“ Schriftzug (U26); Türpins in Chrom Volldigitales Cockpit bestehend aus 2 Displays mit einer Bildschirmdiagonale von jeweils 10,25 Zoll: mit Touch-Funktion für das Media-Display mit AMG spezifischen Anzeigestilen, AMG Start-up Anzeige sowie spezifischen Anzeigen im Menü „AMG Performance Media“ mit Tachometer-Skala bis 300 km/h.</p>	P29	0,00 0,00	S
 <p><b>Polster Ledernachbildung ARTICO/Mikrofaser DINAMICA</b> Enthält Innenhimmel Stoff schwarz (51U) und designo Sicherheitsgurte rot (Y05) Entfall farbige Sicherheitsgurte (U17) möglich</p>		651 0,00 0,00	S
<p><b>Polster Leder Nappa schwarz, mit Kontrastziernaht rot</b> Enthält Innenhimmel Stoff schwarz (51U) und designo Sicherheitsgurte rot (Y05) Nur mit Memory-Paket (275) oder Spiegel-Paket (P49) Entfall farbige Sicherheitsgurte (U17) möglich</p>		851 2.743,40 2.365,00	●
<p><b>Polster Leder Nappa schwarz, mit Kontrastziernaht grau</b> Enthält Innenhimmel Stoff schwarz (51U) und designo Sicherheitsgurte rot (Y05) Nur mit Memory-Paket (275) oder Spiegel-Paket (P49) Entfall farbige Sicherheitsgurte (U17) möglich</p>		861 2.743,40 2.365,00	●
<p><b>Polster Leder Nappa schwarz/sattelbraun</b> Enthält Innenhimmel Stoff schwarz (51U) Nur mit Memory-Paket (275) oder Spiegel-Paket (P49)</p>		884 2.975,40 2.565,00	●
<p><b>Polster Leder Nappa schwarz/classicrot</b> Enthält Innenhimmel Stoff schwarz (51U) und designo Sicherheitsgurte rot (Y05) Nur mit Memory-Paket (275) oder Spiegel-Paket (P49) Entfall farbige Sicherheitsgurte (U17) möglich</p>		887 2.975,40 2.565,00	●

# Mercedes-AMG.

## Mercedes-AMG E 53 4MATIC+ Interieur

	Code	Preis Euro inkl. MwSt. exkl. MwSt.	Mercedes-AMG E 53 4MATIC+
<b>Polster Leder Nappa AMG zweifarbig titangrau pearl/schwarz</b> Enthält Innenhimmel Stoff schwarz (51U) und designo Sicherheitsgurte rot (Y05) Nur mit Memory-Paket (275) oder Spiegel-Paket (P49) Entfall farbige Sicherheitsgurte (U17) möglich	 888	<b>2.975,40</b> 2.565,00	●
<b>designo Innenhimmel Mikrofaser DINAMICA schwarz</b> E-Klasse Coupé: Nur mit Panorama-Schiebedach (413) Enthält Sonnenblende ausziehbar (543)	 61U	<b>1.856,00</b> 1.600,00	●
<b>AMG Performance Lenkrad in Leder Nappa</b> Dieses AMG Lenkrad ist durchgängig in edlem Nappaleder ausgeführt und erhält eine Perforation im Griffbereich. Die AMG typisch abgeflachte Form stammt aus dem Motorsport und betont die Sportlichkeit des Cockpits. Ergonomisch positionierte Touch-Control Buttons bieten intuitiven Bedienkomfort und fördern ein fokussiertes Fahren.	 L6J	<b>0,00</b> 0,00	S
<b>AMG Performance Lenkrad in Leder Nappa/Mikrofaser DINAMICA</b> Bei diesem AMG Lenkrad trifft edles Nappaleder auf griffige Mikrofaser DINAMICA – für perfekten Grip und präzises Steuern. Die AMG typisch abgeflachte Form stammt aus dem Motorsport und betont die Sportlichkeit des Cockpits. Ergonomisch positionierte Touch-Bedienfelder bieten intuitiven Bedienkomfort und fördern ein fokussiertes Fahren.	 L6K	<b>487,20</b> 420,00	●
<b>AMG Performance Lenkrad in Mikrofaser DINAMICA</b> Dieses AMG Lenkrad ist durchgängig in griffiger Mikrofaser DINAMICA ausgeführt – für perfekten Grip und präzises Steuern. Die AMG typisch abgeflachte Form stammt aus dem Motorsport und betont die Sportlichkeit des Cockpits. Ergonomisch positionierte Touch-Control Buttons bieten intuitiven Bedienkomfort und fördern ein fokussiertes Fahren. Nur mit AMG Lenkradtasten (U88) Voraussichtlich verfügbar ab Oktober 2020	 L6G	<b>568,40</b> 490,00	●
<b>Lenkradheizung</b> Für Ihren außergewöhnlichen Komfort beim Lenken – das beheizte Multifunktionslenkrad verwöhnt Sie insbesondere an kälteren Tagen mit warmen Händen. Ihre Hände wärmen sich besonders schnell auf, weil die Beheizung des Lenkrads unabhängig von der des Fahrzeugs ist. Nur mit Memory Paket (275) und Spiegel-Paket (P49) Voraussichtlich verfügbar ab Oktober 2020	 443	<b>301,60</b> 260,00	●

# Mercedes-AMG.

## Mercedes-AMG E 53 4MATIC+ Interieur

### AMG Lenkradtasten

Mit den AMG Lenkradtasten gestalten Sie Ihr Lenkrad radikal sportlich: Diese erlauben eine schnelle und zielsichere Bedienung spezifischer fahrdynamischer Funktionen. Für ein fokussiertes, konzentriertes und leistungsorientiertes Fahrgefühl – und für eine authentische Rennwagen-Atmosphäre im Cockpit.



Code

Preis Euro  
inkl. MwSt.  
exkl. MwSt.

Mercedes-AMG  
E 53 4MATIC+

U88

**406,00**  
350,00

●

### Instrumententafel und Bordkanten der Türen in Ledernachbildung ARTICO

Die Ausführung der Instrumententafel und der Bordkanten der Türen in Ledernachbildung ARTICO unterstreicht die hochwertige Optik und Haptik des Interieurs.



U09

**0,00**  
0,00

S

# Mercedes-AMG.

## Mercedes-AMG E 53 4MATIC+ designo Interieur macchiatobeige/tizianrot

**Elemente des designo Interieurs macchiatobeige/tizianrot:** designo Farbkonzept mit den Ausstattungsfarben macchiatobeige und tizianrot; sportliche Sitzanlage in Intergralsitzoptik mit Sitzlehne und Sitzkissen im Rauten-Design mit Perforation auf den Sitzflächen; Polster in designo Leder Nappa macchiatobeige mit Ziernähten (955); AMG Performance Lenkrad in Leder Nappa (L6J); Zierelemente Holz Sen hellbraun glänzend (H01); Instrumententafel-Oberteil in designo Leder Nappa tizianrot mit Ziernähten (U38); Bordkanten in designo Leder Nappa tizianrot mit Ziernähten; Armauflagen in den Türen und der Mittelkonsole in designo Leder Nappa macchiatobeige mit Ziernähten; Innenhimmel Stoff macchiatobeige (55U); Teppich im Fußraum in Macchiatobeige; designo Fußmatten (U04).



### designo Leder Nappa macchiatobeige/tizianrot sonnenreflektierend

Enthält Innenhimmel Stoff macchiatobeige (55U)



955

0,00  
0,00

S

### designo Innenhimmel Mikrofaser DINAMICA macchiatobeige

Zusätzlich für E-Klasse Coupé: Nur mit Panorama-Schiebedach (413)

Enthält Sonnenblende ausziehbar (543)



65U

1.856,00  
1.600,00

●

### AMG Performance Lenkrad in Leder Nappa

Dieses AMG Lenkrad ist durchgängig in edlem Nappaleder ausgeführt und erhält eine Perforation im Griffbereich. Die AMG typisch abgeflachte Form stammt aus dem Motorsport und betont die Sportlichkeit des Cockpits. Ergonomisch positionierte Touch-Control Buttons bieten intuitiven Bedienkomfort und fördern ein fokussiertes Fahren.



L6J

0,00  
0,00

S

### Lenkradheizung

Für Ihren außergewöhnlichen Komfort beim Lenken – das beheizte Multifunktionslenkrad verwöhnt Sie insbesondere an kälteren Tagen mit warmen Händen. Ihre Hände wärmen sich besonders schnell auf, weil die Beheizung des Lenkrads unabhängig von der des Fahrzeugs ist.

Nur mit Memory Paket (275) und Spiegel-Paket (P49)

Voraussichtlich verfügbar ab Oktober 2020

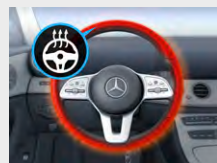

443

301,60  
260,00

●

Mercedes-AMG  
E 53 4MATIC+



# Mercedes-AMG.

## AMG Technik/AMG Performance Studio

### AMG SPEEDSHIFT TCT 9G

Das AMG SPEEDSHIFT TCT 9G begeistert sportliche Fahrer mit einer dynamischen Schaltcharakteristik und der emotionalen Zwischengasfunktion. Es beherrscht je nach Fahrmodus sportlich-schnelle oder komfortable, kaum spürbare Schaltvorgänge. Dank seiner 9 Gänge befindet sich der Motor besonders häufig im optimalen Drehzahlbereich.



Code

421

Preis Euro  
inkl. MwSt.  
exkl. MwSt.

0,00  
0,00

Mercedes-AMG  
E 53 4MATIC+

S

### AMG RIDE CONTROL+

Das besonders sportlich abgestimmte AMG RIDE CONTROL+ Fahrwerk vereint die Vorteile mehrerer Fahrwerke in einem. Die Mehrkammer-Luftfederung bietet eine sehr große Spreizung zwischen komfortabelstem und sportlichstem Setup und passt sich an die aktuelle Beladung an. Sie erleben starke Performance in jeder Fahrsituation – ganz wie Sie es wünschen.



489

0,00  
0,00

S

### AMG Performance 4MATIC+

mit vollvariabler Drehmomentverteilung. Der performance-orientierte Allradantrieb von Mercedes-AMG mit vollvariabler Drehmomentverteilung verbindet die Vorteile des Allradantriebs mit denen des Hinterradantriebs. Das bedeutet bestmögliche Traktion und Fahrsicherheit sowie ein Höchstmaß an Fahrspaß.



0,00  
0,00

S

### 3-stufiges Elektronisches Stabilitäts-Programm (ESP®)

Dieses System bietet gleichermaßen Sicherheit und Fahrspaß. Über die ESP®-Taste kann der Fahrer zwischen drei individuellen Regelstrategien wählen: „ESP® ON“ für hohe Sicherheit, „ESP® SPORT HANDLING MODE“ für eine sportlichere Fahrweise und „ESP® OFF“ für das Fahren auf abgesperrten Kursen.

0,00  
0,00

S

### AMG Parameterlenkung

2-stufig. Die 2-stufige AMG Parameterlenkung unterstützt eine sportliche Fahrweise. Je nach gewählter Fahrwerkseinstellung sorgt eine Anpassung der Lenkungskennlinie für ein komfortables, sportliches oder sehr sportliches Lenkgefühl.



0,00  
0,00

S

### AMG Abrisskante

Die in Wagenfarbe lackierte AMG Abrisskante ist ein starkes Statement für Ihr Streben nach überlegener Performance: Das deutlich sichtbare Aerodynamik-Element reduziert den Auftrieb an der Hinterachse und unterstützt so besonders bei hohen Geschwindigkeiten ein neutrales Fahrverhalten.







U47

0,00  
0,00

S

# Mercedes-AMG.

## AMG Technik/AMG Performance Studio

	Code	Preis Euro inkl. MwSt. exkl. MwSt.	Mercedes-AMG E 53 4MATIC+
<p><b>Sportbremsanlage</b> mit größer dimensionierten Bremsscheiben, vorn gelocht, silberfarben lackierte Bremssättel vorn mit „AMG“ Schriftzug. Die Sportbremsanlage mit 4-Kolben-Festsattel bietet durch ihre rundum innenbelüfteten Bremsscheiben exzellente Verzögerungswerte und präzise Dosierbarkeit. Vorderachse: Bremsscheibe in der Größe 370 x 36 mm, silberfarben lackiert, innenbelüftet und gelocht, mit 4-Kolben-Aluminium-Festsattel und mit schwarzem „AMG“ Schriftzug Hinterachse: Bremsscheibe in der Größe 360 x 24 mm, innenbelüftet, mit 1-Kolben-Faustsattel mit Bremssattel-integrierter elektrischer Parkbremse.</p>		0,00 0,00	S
<p><b>AMG Einstiegsleisten mit „AMG“ Schriftzug, beleuchtet</b> Mit den AMG Einstiegsleisten setzen Sie ein sportlich-exklusives Statement. Die Einstiegsleisten aus gebürstetem Edelstahl beeindrucken mit einem weiß beleuchteten „AMG“ Schriftzug, der jedes Ein- und Aussteigen aufwertet. Praktisch: Die robusten Edelstahl-Leisten sind nicht nur schön, sie schützen auch vor Beschädigungen.</p>		U25 197,20 170,00	●
<p><b>designo Sicherheitsgurte rot</b> Die exklusive Sportlichkeit des Interieurs wird durch rote Sicherheitsgurte nochmals akzentuiert. Nicht mit Polster Leder Nappa schwarz/sattelbraun (884) Entfall farbige Sicherheitsgurte (U17) möglich</p>		Y05 0,00 0,00	S
<p><b>AMG Performance-Abgasanlage schaltbar</b> Ein besonderes akustisches Erlebnis liefert die schaltbare AMG Performance-Abgasanlage. Variabel verstellbare Abgasklappen geben Ihnen die Möglichkeit, den Sound des Fahrzeugs auf Knopfdruck zu verändern. Je nach Fahrprogramm wandelt sich die Klangcharakteristik von zurückhaltendem Komfort bis hin zu maximaler Emotionalität.</p>		U78 1.624,00 1.400,00	●
<p><b>AMG TRACK PACE</b> AMG TRACK PACE verwandelt Ihr AMG Fahrzeug in Ihren virtuellen Renningenieur. Mit Hilfe von Runden-, Sektor- und Beschleunigungszeiten sowie ausgewählten Live-Telemetriedaten können Sie Ihr Fahrkönnen auf abgesperrten Strecken gezielt analysieren und verbessern.</p>		256 290,00 250,00	●

# Mercedes-AMG.

## AMG Technik/AMG Performance Studio

### AMG Carbon-Paket Exterieur II

Hochleistungsmaterial trifft Hochleistungsfahrzeug: Die Carbon-Elemente für das Exterieur unterstreichen den Performance-Charakter Ihres Mercedes-AMG und lassen Ihr Fahrzeug noch sportlicher wirken. Die Vorzüge und Effekte des Materials passen perfekt zur AMG Philosophie. Folgende Elemente sind in Carbon ausgeführt: Außenspiegelgehäuse und AMG Abrisskante (U47).



Code

B28

Preis Euro  
inkl. MwSt.  
exkl. MwSt.

2.030,00  
1.750,00

Mercedes-AMG  
E 53 4MATIC+



### AMG Night-Paket

Mit dem AMG Night-Paket sind ausgewählte Exterieur-Elemente in Hochglanzschwarz ausgeführt. Damit ergeben sich – je nach gewünschter Lackfarbe – entweder starke Kontraste oder fließende Übergänge. Ob aufregende Akzente oder souveräne Zurückhaltung: In beiden Fällen demonstrieren Sie Sinn für ein individuell-dynamisches Design.

Entfall wärmedämmend dunkel getöntes Glas (U50) möglich

**Umfänge für E-Klasse Coupé:** Exterieur-Elemente in Hochglanzschwarz: Frontsplitter der AMG Frontschürze; Bordkantenzierstäbe und Fenstereinfassungen; Außenspiegelgehäuse (mit obsidianschwarz metallic in Wagenfarbe lackiert); Zierleiste der AMG Heckschürze wärmedämmend dunkel getöntes Glas ab der B-Säule; 2 runde, schwarz verchromte Doppelrohrblenden.



P60

1.102,00  
950,00



**Umfänge für E-Klasse Cabriolet:** Exterieur-Elemente in Hochglanzschwarz: Frontsplitter der AMG Frontschürze; Außenspiegelgehäuse (mit obsidianschwarz metallic in Wagenfarbe lackiert); Zierleiste der AMG Heckschürze; 2 runde, schwarz verchromte Doppelrohrblenden.



870,00  
750,00



### AMG spezifische Kühlerverkleidung, abgedunkelt

Die abgedunkelte AMG spezifische Kühlerverkleidung ist mehr als ein Akzent: Sie verleiht dem Frontdesign Ihres Mercedes-AMG den Feinschliff und bringt das Exterieur im Zusammenspiel mit den Elementen des AMG Night-Pakets zur Vollendung. Für eine besonders individuelle Note und einen stilgemäßen Auftritt.

Nur mit AMG Night-Paket (P60)



5U6

522,00  
450,00



### AMG Driver's Package

Noch mehr Sportlichkeit für Ihren Mercedes-AMG: Mit dem AMG Driver's Package wird die Begrenzung der Höchstgeschwindigkeit auf 270 km/h angehoben.



250

2.204,00  
1.900,00



● lieferbar gegen Mehrpreis

○ als Sonderausstattung ohne Mehrpreis lieferbar

S Serienausstattung

– nicht lieferbar

Abbildungen können Sonderausstattungen beinhalten.

# Mercedes-AMG.

## AMG Technik/AMG Performance Studio

### AMG DYNAMIC SELECT

Mit den Fahrprogrammen von AMG DYNAMIC SELECT haben Sie Ihren persönlichen Renningenieur an Bord. Je nach Situation oder Laune intensivieren Sie den sportlichen Charakter Ihres Fahrzeugs. Dabei gibt es neben den vordefinierten Setups auch individuell wählbare Kombinationen – etwa einen dynamisch ausgelegten Antrieb bei komfortablem Lenkgefühl.



Code  
Preis Euro  
inkl. MwSt.  
exkl. MwSt.

B59

0,00  
0,00

Mercedes-AMG  
E 53 4MATIC+

S

### AMG DYNAMIC PLUS Paket

Mit dem AMG DYNAMIC PLUS Paket sichern Sie sich ein spür- und sichtbares Plus an Sportlichkeit. Ausgewählte High-Performance-Komponenten steigern die Dynamik wirkungsvoll. Das Ergebnis ist ein Fahrerlebnis nah am Rennsport.

**Umfänge des AMG DYNAMIC PLUS Pakets:** Bremssättel in rot lackiert mit schwarzem „AMG“ Schriftzug (U70), AMG DYNAMIC SELECT Fahrprogramm „RACE“ mit Drift Mode und das AMG Performance Lenkrad in Mikrofaser DINAMICA (L6G) mit AMG Lenkradtasten (U88).

Optional mit Lenkrad AMG Performance Lenkrad in Leder Nappa (L6J) oder AMG Performance Lenkrad in Leder Nappa/Mikrofaser DINAMICA (L6K) ohne Mehrpreis



P71

2.146,00  
1.850,00

●

### Bremssättel rot lackiert

Mit den rot lackierten Bremssätteln mit „AMG“ Schriftzug betonen Sie die Dynamik und Exklusivität Ihres Fahrzeugs zusätzlich. Die roten Bremssättel sorgen für eine optische Differenzierung und weisen auf die Leistungsfähigkeit der Bremsanlage und des Motors hin.

Enthalten in AMG DYNAMIC PLUS Paket (P71)









U70

0,00  
0,00

○

# Business-Paket.

	Code	Preis Euro inkl. MwSt. exkl. MwSt.	E 220 d	E 220 d 4MATIC	E 400 d 4MATIC	E 200	E 200 4MATIC	E 300	E 450 4MATIC	Mercedes-AMG E 53 4MATIC+
<b>Business-Paket</b> <b>Enthält:</b> MBUX High-End Paket (DN2) bestehend aus: Konnektivitäts-Paket Navigation (PBF), Verkehrszeichen-Assistent (513), Smartphone Integration (14U), Vorrüstung für Car Sharing (20U), Widescreen Cockpit (868), Kabelloses Ladesystem für mobile Endgeräte (897), MBUX Augmented Reality für Navigation (U19); Sitzheizung für Fahrer und Beifahrer (873); Park-Paket mit Rückfahrkamera (P44) und Kraftstoffbehälter mit 66 Liter Inhalt (916).	DB3	<b>3.132,00</b> 2.700,00 <b>2.714,40</b> 2.340,00	●	●	●	●	●	●	●	-
    			-	-	-	-	-	-	-	●
<b>Aufwählbar auf das Business-Paket sind folgende Sonderausstattungen:</b>										
<b>Park-Paket mit 360°-Kamera</b> Optimaler Park-Service an Bord. Der Aktive Park-Assistent mit 360°-Kamera erleichtert Ihnen sowohl die Parkplatzsuche als auch das Ein- und Ausparken. Dabei haben Sie die Wahl: dank Rundumsicht souverän selbst parken – oder stressfreier parken lassen. Nur mit Spiegel-Paket (P49)	P47	<b>533,60</b> 460,00	●	●	●	●	●	●	●	●
<b>Sitzklimatisierung für Fahrer und Beifahrer</b> mit Sitzheizung. Die Sitzklimatisierung für Fahrer und Beifahrer beinhaltet Sitzheizung und Sitzbelüftung – für ein ganzjährig ideales Sitzklima. An heißen Tagen bieten sie Ihnen dank kühlender Belüftung eine angenehm erfrischende Temperatur. An kalten Tagen wiederum strahlen Sitzkissen und Rückenlehne wohlige Wärme aus. Enthalten in ENERGIZING Paket Plus (PBR) Nicht mit Polster Ledernachbildung ARTICO/Stoff schwarz (301), Polster Ledernachbildung ARTICO/Mikrofaser DINAMICA schwarz (601) oder Sitzheizung für Fahrer und Beifahrer (873) Für Mercedes-AMG E 53: Nicht mit Polster Ledernachbildung ARTICO/Mikrofaser DINAMICA schwarz (651)	401	<b>858,40</b> 740,00 <b>440,80</b> 380,00	●	●	●	●	●	●	●	-
			-	-	-	-	-	-	-	●

# Business-Paket.

	Code	Preis Euro inkl. MwSt. exkl. MwSt.	E 220 d	E 220 d 4MATIC	E 400 d 4MATIC	E 200	E 200 4MATIC	E 300	E 450 4MATIC	Mercedes-AMG E 53 4MATIC+
<p><b>ENERGIZING Paket</b> mit bis zu 5 ENERGIZING Komfortprogrammen und ENERGIZING COACH; beinhaltet Sitzheizung für Fahrer und Beifahrer, AIR-BALANCE Paket und Ambientebeleuchtung. Komfort für alle Sinne: Dieses Paket bündelt besondere Ausstattungen mit innovativer Intelligenz. Ihr Mercedes kann Sie gezielt vitalisieren – für längere Leistungsfähigkeit am Steuer und eine angenehme Fahrt. Mit bis zu fünf Komfortprogrammen und Extras wie der Sitzheizung für Fahrer und Beifahrer. Enthält Sitzheizung für Fahrer und Beifahrer (873), AIR-BALANCE Paket (P21) und Ambientebeleuchtung (891) Nur mit MBUX High-End Paket (DN2) Nicht mit ENERGIZING Paket Plus (PBR)</p>	PBP	620,60 535,00	●	●	●	●	●	●	●	●
<p><b>ENERGIZING Paket Plus</b> mit bis zu 8 ENERGIZING Komfortprogrammen und ENERGIZING COACH; beinhaltet Multikontursitze für Fahrer und Beifahrer, Sitzklimatisierung für Fahrer und Beifahrer, Wärme-Komfort-Paket, AIR-BALANCE Paket und Ambientebeleuchtung. Komfort für alle Sinne auf höchstem Niveau: Dieses Paket bündelt ein Maximum an Premium-Ausstattungen mit innovativer Intelligenz. Ihr Mercedes kann Sie gezielt vitalisieren und verwöhnen – für längere Leistungsfähigkeit am Steuer und eine überaus angenehme Fahrt. Mit bis zu acht Komfortprogrammen und exklusiven Extras wie den Multikontursitzen. Enthält Sitzklimatisierung für Fahrer und Beifahrer (401), Ambientebeleuchtung (891), AIR-BALANCE Paket (P21), Wärme-Komfort-Paket (P68) und Multikontursitze für Fahrer und Beifahrer (399) Nur mit Memory-Paket (275), Spiegel-Paket (P49) und MBUX High-End Paket (DN2) Nicht mit ENERGIZING Paket (PBP)</p>	PBR	3.497,40 3.015,00	●	●	●	●	●	●	●	●

● lieferbar gegen Mehrpreis

○ als Sonderausstattung ohne Mehrpreis lieferbar

S Serienausstattung

– nicht lieferbar

Abbildungen können Sonderausstattungen beinhalten.



# Serien- und Sonderausstattung.





<b>Exterieur</b>	<b>49</b>
Licht und Sicht	49
Schließsysteme	49
Scheiben und Spiegel	51
Offen fahren	52
Dachsysteme	54
Anbauteile	54
Anhängevorrichtung	54
Räder	54
Winterkompletträder (zusätzlich)	55
<b>Interieur</b>	<b>57</b>
Sitze	58
Koffer- und Laderaum	60
Fußraum	61
Klimatisierung	61
Ablagen	63
<b>Sicherheit und Assistenzsysteme</b>	<b>64</b>
<b>Parken und Rangieren</b>	<b>67</b>
<b>Infotainment, Navigation und Kommunikation</b>	<b>69</b>
<b>Technik</b>	<b>75</b>
<b>Antrieb</b>	<b>75</b>
<b>Fahrwerk</b>	<b>76</b>

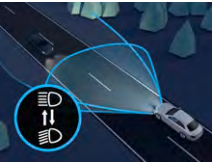

# Serien- und Sonderausstattung.

## Exterieur

### Licht und Sicht

	Code	Preis Euro inkl. MwSt. exkl. MwSt.	E 220 d	E 220 d 4MATIC	E 400 d 4MATIC	E 200	E 200 4MATIC	E 300	E 450 4MATIC	Mercedes-AMG E 53 4MATIC+
<b>LED High Performance-Scheinwerfer</b> Mehr Sicherheit bei Nacht und eine unverwechselbare, markante Optik bieten die LED High Performance-Scheinwerfer. Dank LED-Technik leuchten sie die Fahrbahn besser aus als konventionelle Scheinwerfer – bei niedrigerem Energieverbrauch. Die adaptiven Heckleuchten in LED-Technik passen ihre Lichtintensität an die Umgebungsbedingungen an.		632	0,00 0,00	S	S	S	S	S	S	S
<b>Adaptiver Fernlicht-Assistent</b> Sie aktivieren das System mit einem Bedienvorgang und nutzen dann den Vorteil der hohen Leuchtweite. Immer wenn der Adaptive Fernlicht-Assistent keine Fahrzeuge voraus oder Gegenverkehr registriert, schaltet er das Fernlicht zu. So können Sie die Fahrbahn oder Gefahren besser erkennen. Und: Sie müssen nicht ständig selbst zum Abblendlicht wechseln. Nur mit LED High Performance-Scheinwerfer (632)		608	208,80 180,00	●	●	●	●	●	●	●
<b>MULTIBEAM LED</b> Für Ihre perfekte Sicht: Die adaptiven MULTIBEAM LED Scheinwerfer reagieren mit einzeln steuerbaren LEDs auf die Verkehrssituation. Das Teilfernlicht spart andere Verkehrsteilnehmer aus, ohne diese zu blenden. Das ULTRA RANGE Fernlicht erhöht die Reichweite auf das zulässige Maximum. Auch Abbiege- und Kurvenlicht leuchten das Sichtfeld optimal aus. <b>Elemente der MULTIBEAM LED Scheinwerfer:</b> 84 individuell steuerbare Hochleistungs-LEDs pro Scheinwerfer; Abblendlicht und Fernlicht in LED-Projektionstechnik; Adaptiver Fernlicht-Assistent Plus (blendfreies Dauerfernlicht) (628) ULTRA RANGE Fernlicht mit 650 m Reichweite; Abbiegelicht bzw. Abbiegelicht mit Kreisverkehr- und Kreuzungsfunktion ; aktives Kurvenlicht (mit vorausschauender Steuerung mit aktivem Spurhalte-Assistenten bzw. Fahrassistenten-Paketen) erweitertes Nebellicht, Citylicht, Landstraßenlicht, Autobahnlicht und Schlechtwetterlicht ; adaptive Voll-LED Heckleuchten.		P35	1.508,00 1.300,00	●	●	●	●	●	●	●

### Schließsysteme

<b>KEYLESS-GO Start-Funktion</b> Starten Sie Ihr Fahrzeug einfach auf Knopfdruck – ganz ohne den Schlüssel ins Zündschloss zu stecken. Dank der serienmäßigen KEYLESS-GO Start-Funktion reicht es aus, wenn Sie Ihren Schlüssel im Innenraum bei sich tragen. Das spart Zeit und Sie können Ihre Fahrt sofort beginnen.		893	0,00 0,00	S	S	S	S	S	S	S
<b>KEYLESS-GO</b> Mit KEYLESS-GO hat die lästige Schlüsselsuche ein Ende. Denn Ihr Schlüssel wird bereits erkannt, wenn Sie diesen in nächster Nähe zum Fahrzeug und im Innenraum bei sich tragen: Alle Türen lassen sich dann allein durch Berühren des Türgriffes öffnen und verriegeln. Enthalten in KEYLESS-GO Paket (P17)		889	812,00 700,00	●	●	●	●	●	●	●

# Serien- und Sonderausstattung.

## Exterieur Schließsysteme

### KEYLESS-GO Paket

Maximaler Komfort für Ihren automobilen Alltag: Mit dem KEYLESS-GO Komfort-Paket können Sie Ihr Fahrzeug starten und verriegeln, indem Sie Ihren Schlüssel schlicht und einfach bei sich tragen. Die Funktion HANDS-FREE ACCESS ermöglicht ein berührungsloses und vollautomatisches Öffnen und Schließen des Kofferraumdeckels.

Enthält bei E-Klasse Coupé HANDS-FREE ACCESS (871), Kofferraumdeckel-Komfortschließung (881) und KEYLESS-GO (889)

Enthält bei E-Klasse Cabriolet HANDS-FREE ACCESS (871) und KEYLESS-GO (889)

Voraussichtlich verfügbar ab Oktober 2020



Code

Preis Euro  
inkl. MwSt.  
exkl. MwSt.

E 220 d

E 220 d 4MATIC

E 400 d 4MATIC

E 200

E 200 4MATIC

E 300

E 450 4MATIC

Mercedes-AMG  
E 53 4MATIC+

P17

1.403,60  
1.210,00

●

●

●

●

●

●

●

●

### HANDS-FREE ACCESS

Laden Sie mit HANDS-FREE ACCESS entspannt und stressfrei ein: Der Kofferraumdeckel öffnet berührungslos. Dazu erkennt der Sensorbereich unter dem hinteren Stoßfänger eine Kickbewegung Ihres Fußes. Das ist besonders hilfreich, wenn Sie schwer bepackt vom Einkaufen kommen.

Nur mit KEYLESS-GO Komfort-Paket (P17)



871

0,00  
0,00

○

○

○

○

○

○

○

○

### Kofferraumdeckelkomfortschließung

Komfortable Bedienung auf Knopfdruck: Sie öffnen und schließen den Kofferraumdeckel ganz einfach durch Betätigung einer Taste in der Fahrtür, am Kofferraumdeckel oder am Fahrzeugschlüssel. Das erleichtert Ihnen das Be- und Entladen des Kofferraums.

Nur für E-Klasse Coupé mit KEYLESS-GO Komfort-Paket (P17)



881

0,00  
0,00

○

○

○

○

○

○

○

○

### Servoschließen

So hört und fühlt sich Qualität an: Das Servoschließen zieht Ihre Türen sanft und nahezu geräuschlos ins Schloss. Sie müssen die Türen dazu nur bis zum ersten Einrasten schließen – den Rest übernimmt Ihr Fahrzeug für Sie.

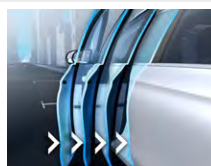

883

319,00  
275,00

●

●

●

●

●

●

●

●

# Serien- und Sonderausstattung.

## Exterieur Schließsysteme

### URBAN GUARD Fahrzeugschutz

Das Paket URBAN GUARD Fahrzeugschutz bietet eine Rundum-Überwachung. Es umfasst eine Einbruch- und Diebstahlwarnanlage sowie einen Abschleppschutz, der Lageveränderungen erkennen kann. Auch Bewegungen im Innenraum lösen optische und akustische Warnungen aus. Die Diebstahl- und Parkkollisionserkennung von Mercedes me informiert Sie hierbei per App. Der Innenraumschutz kann per Multimediasystem bei ausgeschalteter Zündung deaktiviert werden. Der Abschleppschutz ist nach dem Abschließen des Fahrzeugs über den elektronischen Schlüssel automatisch aktiv. Für die Nutzung der Dienste ist eine Registrierung im Mercedes me Portal sowie die Zustimmung zu den Nutzungsbedingungen für die Mercedes me connect Dienste notwendig. Zusätzlich muss das jeweilige Fahrzeug mit dem Benutzerkonto verknüpft sein. Nach Ablauf der initialen Laufzeit können die Dienste kostenpflichtig verlängert werden. Die erstmalige Aktivierung der Dienste ist innerhalb von 1 Jahr ab Erstzulassung oder Inbetriebnahme durch den Kunden möglich, je nachdem was zuerst erfolgt



Code

Preis Euro  
inkl. MwSt.  
exkl. MwSt.

E 220 d

E 220 d 4MATIC

E 400 d 4MATIC

E 200

E 200 4MATIC

E 300

E 450 4MATIC

Mercedes-AMG  
E 53 4MATIC+

P54

545,20  
470,00

●

●

●

●

●

●

●

●

### Garagentoröffner

im Innenspiegel integriert. Genießen Sie den außergewöhnlichen Bedienkomfort Ihres Mercedes-Benz, auch wenn Sie nach Hause kommen. Per einfachem Tastendruck öffnet der im Innenspiegel integrierte Garagentoröffner das mit ihm verbundene Tür- und Torsystem. Somit übernimmt der Garagentoröffner die Funktion einer separaten Fernbedienung – und macht diese damit überflüssig. Nur mit Spiegel-Paket (P49)



231

261,00  
225,00

●

●

●

●

●

●

●

●

## Scheiben und Spiegel

### Scheibenwischer mit Regensensor

mit 2 Sensitivitätsstufen. Der elektronisch gesteuerte Regensensor macht das Fahren bei ungünstiger Witterung entspannter. Das System erkennt, ob die Scheibe benetzt ist und sorgt bei aktiviertem Intervallwischen je nach Niederschlag automatisch mithilfe von 2 Sensitivitätsstufen für die passende Wischfrequenz der Scheibenwischer.



0,00  
0,00

S

S

S

S

S

S

S

S

### MAGIC VISION CONTROL

inklusive beheizter Wischerblätter. Mehr Sicht, mehr Sicherheit: Das innovative System MAGIC VISION CONTROL sorgt für den perfekten Durchblick – auch während des Wischvorgangs. Zum Einsatz kommen intelligente beheizte Wasserführungen in den Scheibenwischern. Diese sprühen die Reinigungsflüssigkeit direkt vor den Wischblättern auf die Scheibe – eben dorthin, wo sie benötigt wird.

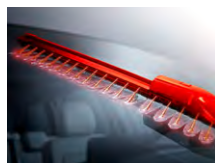

874

348,00  
300,00

●

●

●

●

●

●

●

●

### Spiegel-Paket

Das Spiegel-Paket kombiniert einige praktikable Funktionen für Ihren automobilen Alltag: Elektrisch anklappbare Außenspiegel schützen Ihr Fahrzeug beim Parken vor ärgerlichen Beschädigungen, der absenkbare rechte Außenspiegel erleichtert das Einparken und die automatische Abblendfunktion schont Ihre Augen.



P49

638,00  
550,00

●

●

●

●

●

●

●

●

● lieferbar gegen Mehrpreis

○ als Sonderausstattung ohne Mehrpreis lieferbar

S Serienausstattung

– nicht lieferbar

Abbildungen können Sonderausstattungen beinhalten.

# Serien- und Sonderausstattung.

## Exterieur

### Scheiben und Spiegel

#### Wärmedämmend dunkel getöntes Glas

Mit der dunklen Tönung der hinteren Seitenfenster sowie der Heckscheibe unterstreichen Sie den sportlichen und individuellen Eindruck. Gleichzeitig schützt das die Fondpassagiere und den Innenraum vor neugierigen Blicken und direkter Sonneneinstrahlung.

Nur für E-Klasse Coupé

Enthalten in Night-Paket (P55) und AMG Night-Paket (P60)

Nicht mit Sonnenrollo elektrisch für Heckscheibe (540)



Code

Preis Euro  
inkl. MwSt.  
exkl. MwSt.

E 220 d

E 220 d 4MATIC

E 400 d 4MATIC

E 200

E 200 4MATIC

E 300

E 450 4MATIC

Mercedes-AMG  
E 53 4MATIC+

840

452,40  
390,00

●

●

●

●

●

●

●

●

#### Sonnenblende ausziehbar

Schützen Sie sich mit einem Handgriff vor störender Sonneneinstrahlung. Die ausziehbaren und seitlich schwenkbaren Sonnenblenden für Fahrer und Beifahrer lassen sich leicht einstellen – je nachdem, ob irritierendes Licht von vorne oder von der Seite einfällt. In die Innenseiten ist jeweils ein Kosmetikspiegel mit LED-Beleuchtung integriert.

Enthalten in designo Innenhimmel Mikrofaser DINAMICA schwarz (61U) oder designo Innenhimmel Mikrofaser DINAMICA macchiato beige (65U)



543

110,20  
95,00

●

●

●

●

●

●

●

●

#### Sonnenrollo elektrisch für Heckscheibe

Das elektrisch aus- und einfahrbare Sonnenrollo für die Heckscheibe schützt die Fondpassagiere vor neugierigen Blicken und direkter Sonneneinstrahlung. Gleichzeitig trägt es dazu bei, eine Aufheizung des Innenraums zu reduzieren. Die Durchsicht nach hinten bleibt weiterhin erhalten.

Nur für E-Klasse Coupé

Nicht mit Wärmedämmend dunkel getöntes Glas (840)

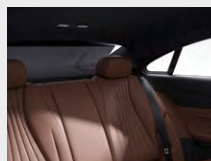

540

446,60  
385,00

●

●

●

●

●

●

●

●

### Offen fahren - E-Klasse Cabriolet

#### Stoffverdeck schwarz

Das Leichtbau-Stoffverdeck in Schwarz ist optisch ein Schmuckstück mit hoher Wertanmutung. In seinen praktischen Eigenschaften erfüllt es Ihre höchsten Erwartungen an Klima-, Geräusch- und Bedienkomfort. Sie öffnen oder schließen es bei bis zu 50 km/h auch während der Fahrt. Ein vollautomatischer Vorgang, der kaum 20 Sekunden dauert.



740

0,00  
0,00

S

S

S

S

S

S

S

S

#### Stoffverdeck dunkelbraun

Das Leichtbau-Stoffverdeck in Dunkelbraun ist optisch ein Schmuckstück mit hoher Wertanmutung. In seinen praktischen Eigenschaften erfüllt es Ihre höchsten Erwartungen an Klima-, Geräusch- und Bedienkomfort. Sie öffnen oder schließen es bei bis zu 50 km/h auch während der Fahrt. Ein vollautomatischer Vorgang, der kaum 20 Sekunden dauert.



741

232,00  
200,00

○

○

○

○

○

○

○





○



# Serien- und Sonderausstattung.

## Exterieur

### Offen fahren - E-Klasse Cabriolet

	Code	Preis Euro inkl. MwSt. exkl. MwSt.	E 220 d	E 220 d 4MATIC	E 400 d 4MATIC	E 200	E 200 4MATIC	E 300	E 450 4MATIC	Mercedes-AMG E 53 4MATIC+
<b>Stoffverdeck dunkelblau</b> Das Leichtbau-Stoffverdeck in Dunkelblau ist optisch ein Schmuckstück mit hoher Wertanmutung. In seinen praktischen Eigenschaften erfüllt es Ihre höchsten Erwartungen an Klima-, Geräusch- und Bedienkomfort. Sie öffnen oder schließen es bei bis zu 50 km/h auch während der Fahrt. Ein vollautomatischer Vorgang, der kaum 20 Sekunden dauert.	 744	232,00 200,00	○	○	○	○	○	○	○	○
<b>Stoffverdeck dunkelrot</b> Das Leichtbau-Stoffverdeck in Dunkelrot ist optisch ein Schmuckstück mit hoher Wertanmutung. In seinen praktischen Eigenschaften erfüllt es Ihre höchsten Erwartungen an Klima-, Geräusch- und Bedienkomfort. Sie öffnen oder schließen es bei bis zu 50 km/h auch während der Fahrt. Ein vollautomatischer Vorgang, der kaum 20 Sekunden dauert.	 746	232,00 200,00	○	○	○	○	○	○	○	○
<b>Windschott</b> faltbar inklusive Schutzhülle zur Montage hinter den Vordersitzen. Weniger Zugluft im Innenraum, mehr Reisekomfort im Cabriolet auch bei höheren Geschwindigkeiten. Wenn Sie das Windschott über den Fondsitzen montieren, reduziert das die Luftströmung für Fahrer und Beifahrer deutlich. Bei Nichtbedarf falten Sie das Windschott zusammen und transportieren es in einer eleganten Schutzhülle.	 285	371,20 320,00	●	●	●	●	●	●	●	●
<b>AIRCAP</b> Das automatische Windschottsystem AIRCAP ist eine von Mercedes-Benz entwickelte Innovation zur Zugluftreduzierung. Nach Betätigung des AIRCAP Schalters lenken eine Windlamelle und ein Windschott den Luftstrom und führen die Zugluft über den Innenraum hinaus. Das reduziert spürbar Verwirbelungen. Für vollen Cabriolet-Komfort auf allen vier Plätzen. Enthalten in Cabriolet Komfort-Paket (P50)	 288	800,40 690,00	●	●	●	●	●	●	●	●
<b>Cabriolet Komfort-Paket</b> inklusive Kopfraumheizung AIRSCARF, automatischen Windschottsystem AIRCAP und voll-automatischer Restkofferraum-Abtrennung. Verlängern Sie die Cabriolet-Saison auf das ganze Jahr: Genießen Sie jederzeit optimalen Komfort beim Offenfahren und erleben die Jahreszeiten. Mit der Kopfraumheizung AIRSCARF, dem Windschottsystem AIRCAP und der automatischen Restkofferraum-Abtrennung bündelt das Paket intelligente Ausstattungen, die sich perfekt ergänzen und rundum verwöhnen. Nur mit Sitzheizung für Fahrer und Beifahrer (873) oder Sitzklimatisierung für Fahrer und Beifahrer (401) Enthält AIRCAP (288), AIRSCARF (403) und Vollelektrische Kofferraumabtrennung (6U3)	 P50	1.334,00 1.150,00	●	●	●	●	●	●	●	●



# Serien- und Sonderausstattung.

## Exterieur

### Dachsysteme

#### Panorama-Schiebedach

elektrisch in Glasausführung mit Komfort- und automatischer Regenschließung, elektrischem Sonnenrollo, Einklemmschutz sowie PRE-SAFE® Schließfunktion. Ob geöffnet oder geschlossen: Mit dem Panorama-Schiebedach erleben Sie ein faszinierendes Freiheitsgefühl und genießen im Innenraum ein angenehm helles Ambiente. Auch von außen betrachtet hat das großzügige Schiebedach eine einzigartige Wirkung, denn es verleiht dem Exterieur Leichtigkeit und Exklusivität.

Nur für E-Klasse Coupé



Code

Preis Euro  
inkl. MwSt.  
exkl. MwSt.

E 220 d

E 220 d 4MATIC

E 400 d 4MATIC

E 200

E 200 4MATIC

E 300

E 450 4MATIC

Mercedes-AMG  
E 53 4MATIC+

413

1.647,20  
1.420,00

●

●

●

●

●

●

●

●

### Anbauteile

#### Wegfall Typkennzeichen auf Kofferraumdeckel



260

0,00  
0,00

### Anhängervorrichtung

#### Anhängervorrichtung mit ESP® Anhängerstabilisierung

Erweitern Sie mit der Anhängervorrichtung die Transportmöglichkeiten. Dazu ent- bzw. verriegeln Sie den Kugelhals ganz einfach und komfortabel per Tastendruck. Sehr vielseitig: Neben der Mitnahme des Wohnwagens oder Anhängers, können Sie auch Ihren Fahrradträger darauf montieren.

Nicht mit AMG Line Exterieur (P31)

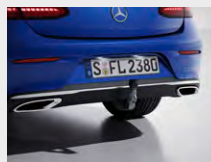

550

974,40  
840,00

●

●

●

●

●

●

●

-

### Räder

#### Reifendruckkontrolle

Das System überwacht für Sie den Reifendruck und warnt bei einem Druckabfall. Dadurch können Sie schneller auf diese Gefahrensituation reagieren. Ein zu niedriger Reifendruck kann auch den Bremsweg verlängern. Wenn Sie die Kontrolle darauf hinweist, sollten Sie schnell Luft nachfüllen. Ein korrekter Reifendruck erhöht außerdem die Laufleistung.

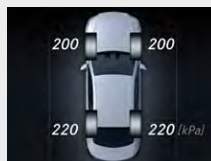

475

0,00  
0,00

S

S

S

S

S

S

S

S

#### TIREFIT

mit Reifenfüllkompressor. Als schnelle Übergangslösung bei einem Reifendefekt ermöglicht das Reifendichtmittel TIREFIT die Weiterfahrt bis zur nächsten Werkstatt. Es wird mit Hilfe des im Kofferraum platzierten Reifenfüllkompressors in den platten Reifen gefüllt und dichtet Löcher im Reifen ab.

Nicht mit Reifen mit Notlaufeigenschaften (R66)



B51

58,00  
50,00

●

●

●

●

●

●

●

●

● lieferbar gegen Mehrpreis

○ als Sonderausstattung ohne Mehrpreis lieferbar

S Serienausstattung

– nicht lieferbar

Abbildungen können Sonderausstattungen beinhalten.

# Serien- und Sonderausstattung.

## Exterieur Räder

### Winterreifen M+S 4-fach

anstelle Sommerreifen. Bei winterlichen Straßenverhältnissen bieten Ihnen Winterreifen spürbar mehr Fahrsicherheit. Die anstelle der Sommerreifen werksseitig montierten M+S-Winterreifen erhöhen Traktion und Seitenführung bei winterlichen Bedingungen und können den Bremsweg auf Matsch, Eis und Schnee deutlich verkürzen.

Nur als Rundum-Bereifung erhältlich

Nicht mit Leichtmetallrädern R32, 22R, R98, RVQ oder RVR



Code

Preis Euro  
inkl. MwSt.  
exkl. MwSt.

E 220 d

E 220 d 4MATIC

E 400 d 4MATIC

E 200

E 200 4MATIC

E 300

E 450 4MATIC

Mercedes-AMG  
E 53 4MATIC+

645

226,20  
195,00

●

●

●

●

●

●

●

-

### Reifen mit Notlaufeigenschaften

Bleiben Sie auch bei Druckverlust in einem oder mehreren Reifen mobil. Dank der verstärkten Seitenwände Ihrer Reifen können Sie Gefahrenzonen wie Tunnel oder Autobahnen sicher verlassen und die nächste Werkstatt ansteuern. Je nach Beladung sind bis zu 80 Kilometer mit maximal 80 km/h möglich.

Für 19"-Leichtmetallräder aufwählbar ohne Mehrpreis

Nicht mit Tirefit (B51)



R66

324,80  
280,00

●

●

●

●

●

●

●

S

### Mit Winterkomplettrad 1R7, 4R7

und mit Leichtmetallrädern R98, RVQ, RVR

649,60  
560,00

●

●

●

●

●

●

●

-

### Mit Winterkomplettrad 3R6

und mit Leichtmetallrädern R98, RVQ, RVR

324,80  
280,00

●

●

●

●

●

●

●

-

0,00  
0,00

○

○

○

○

○

○

○

-

## Winterkompletträder (zusätzlich)

### Winter-Kompletträder M+S 4-fach

43,2 cm (17") im 5-Doppelspeichen-Design  
schwarz lackiert und glanzgedreht mit  
225/55 R 17 auf 7,5 J x 17 ET 40

Höchstgeschwindigkeit 210 km/h

Mit Winterräder ab Werk montiert (651) oder Sommerräder ab Werk montiert (652)

Nicht mit Bremsanlage mit größeren Bremsscheiben an der Vorderachse (U29)

Bei Wahl von AMG Line Exterieur (P31) entfällt die Bremsanlage mit größeren Bremsscheiben an der Vorderachse (U29)

Die zentrale Verwahrung bis zum ersten Kundenabruf ist im Preis enthalten. Dies gilt für maximal neun Monate.



1R7

2.030,00  
1.750,00

●

●

-

●

●

●

-

-

● lieferbar gegen Mehrpreis

○ als Sonderausstattung ohne Mehrpreis lieferbar

S Serienausstattung

- nicht lieferbar

Abbildungen können Sonderausstattungen beinhalten.

# Serien- und Sonderausstattung.

## Exterieur

### Winterkompletträder (zusätzlich)

	Code	Preis Euro inkl. MwSt. exkl. MwSt.	E 220 d	E 220 d 4MATIC	E 400 d 4MATIC	E 200	E 200 4MATIC	E 300	E 450 4MATIC	Mercedes-AMG E 53 4MATIC+
<b>Winter-Kompletträder M+S 4-fach</b> 45,7 cm (18") im 5-Speichen-Design schwarz lackiert und glanzgedreht 245/45 R 18 auf 8 J x 18 ET 43 Höchstgeschwindigkeit 240 km/h Mit Winterräder ab Werk montiert (651) oder Sommerräder ab Werk montiert (652) Die zentrale Verwahrung bis zum ersten Kundenabruf ist im Preis enthalten. Dies gilt für maximal neun Monate.	 4R7	<b>2.610,00</b> 2.250,00	●	●	●	●	●	●	●	-
<b>Winter-Kompletträder M+S 4-fach</b> 48,3 cm (19") Leichtmetallräder im 10-Speichen-Design tremolitgrau lackiert und glanzgedreht 245/40 R 19 auf 8 J x 19 ET 43 Höchstgeschwindigkeit 240 km/h Nur mit Reifen mit Notlaufeigenschaften (R66) Mit Winterräder ab Werk montiert (651) oder Sommerräder ab Werk montiert (652) Die zentrale Verwahrung bis zum ersten Kundenabruf ist im Preis enthalten. Dies gilt für maximal neun Monate.	 3R6	<b>3.422,00</b> 2.950,00	●	●	●	●	●	●	●	-
<b>Winter-Kompletträder M+S 4-fach</b> 48,3 cm (19") AMG Leichtmetallräder im 5-Doppelspeichen-Design aerodynamisch optimiert, tantalgrau lackiert und glanzgedreht VA 245/40 R 19 auf 8 J x 19 ET 43, HA 275/35 R 19 auf 9 J x 19 ET 49 Höchstgeschwindigkeit 240 km/h Enthält Reifen mit Notlaufeigenschaften (R66) Mit Winterräder ab Werk montiert (651) oder Sommerräder ab Werk montiert (652) Die zentrale Verwahrung bis zum ersten Kundenabruf ist im Preis enthalten. Dies gilt für maximal neun Monate.	 9R2	<b>4.060,00</b> 3.500,00	-	-	-	-	-	-	-	●

Bitte beachten Sie: Je geringer bei einer bestimmten Radgröße der Querschnitt der Reifen ist, desto schlechter ist der Fahrkomfort auf schlechten Straßen. Abroll- und Dämpfungskomfort nehmen ab und die Gefahr, dass es beim Überfahren von Hindernissen zu Beschädigung von Reifen und Rädern kommt, steigt.

# Serien- und Sonderausstattung.

## Interieur

### Ambientebeleuchtung

mit 64 Farben und 3 Farbzonen. Inszenieren Sie das Interieur ganz nach Ihrer persönlichen Vorliebe oder aktuellen Stimmung. Aus den 64 Farben der Ambientebeleuchtung entstehen faszinierende Farbwelten, die sich dynamisch abwechseln oder mehrere Bereiche in verschiedenen Farben beleuchten.

Enthalten in AMG Line Interieur (P29), designo Interieur macchiatobeige/tizianrot (P87), ENERGIZING Paket (PBP) und ENERGIZING Paket Plus (PBR)



Code

Preis Euro  
inkl. MwSt.  
exkl. MwSt.

E 220 d

E 220 d 4MATIC

E 400 d 4MATIC

E 200

E 200 4MATIC

E 300

E 450 4MATIC

Mercedes-AMG  
E 53 4MATIC+

891

452,40  
390,00

●

●

●

●

●

●

●

S

### Instrumententafel und Bordkanten der Türen in Leder Nappa

Die Instrumententafel und die Bordkanten aus hochwertigem Leder Nappa verleihen dem Interieur Ihres Mercedes-Benz ein Mehr an Exklusivität. Weitere besondere Akzente setzen zudem die dekorativen Ziernähte.

Nur mit Polster 801, 811, 815, 851, 861, 884, 887, 895, 897, 955

Enthalten in designo Interieur macchiatobeige/tizianrot (P87)



U38

812,00  
700,00

●

●

●

●

●

●

●

●

### ENERGIZING Paket

mit bis zu 5 ENERGIZING Komfortprogrammen und ENERGIZING COACH; beinhaltet Sitzheizung für Fahrer und Beifahrer, AIR-BALANCE Paket und Ambientebeleuchtung. Komfort für alle Sinne: Dieses Paket bündelt besondere Ausstattungen mit innovativer Intelligenz. Ihr Mercedes kann Sie gezielt vitalisieren – für längere Leistungsfähigkeit am Steuer und eine angenehme Fahrt. Mit bis zu fünf Komfortprogrammen und Extras wie der Sitzheizung für Fahrer und Beifahrer.

Enthält Sitzheizung für Fahrer und Beifahrer (873), AIR-BALANCE Paket (P21) und Ambientebeleuchtung (891)

Nur mit MBUX High-End Paket (DN2)

Nicht mit ENERGIZING Paket Plus (PBR)



PBP

1.490,60  
1.285,00  
620,60  
535,00

●

●

●

●

●

●

●

-

-

-

-

-

-

-

-

●

### Mit Business-Paket (DB3)

620,60  
535,00

●

●

●

●

●

●

●

●





# Serien- und Sonderausstattung.

## Interieur Sitze

	Code	Preis Euro inkl. MwSt. exkl. MwSt.	E 220 d	E 220 d 4MATIC	E 400 d 4MATIC	E 200	E 200 4MATIC	E 300	E 450 4MATIC	Mercedes-AMG E 53 4MATIC+
<p><b>ENERGIZING Paket Plus</b> ENERGIZING Paket Plus mit bis zu 8 ENERGIZING Komfortprogrammen und ENERGIZING COACH; beinhaltet Multikontursitze für Fahrer und Beifahrer, Sitzklimatisierung für Fahrer und Beifahrer, Wärme-Komfort-Paket, AIR-BALANCE Paket und Ambientebeleuchtung. Komfort für alle Sinne auf höchstem Niveau: Dieses Paket bündelt ein Maximum an Premium-Ausstattungen mit innovativer Intelligenz. Ihr Mercedes kann Sie gezielt vitalisieren und verwöhnen – für längere Leistungsfähigkeit am Steuer und eine überaus angenehme Fahrt. Mit bis zu acht Komfortprogrammen und exklusiven Extras wie den Multikontursitzen.</p> <p>Enthält Sitzklimatisierung für Fahrer und Beifahrer (401), Ambientebeleuchtung (891), AIR-BALANCE Paket (P21), Wärme-Komfort-Paket (P68) und Multikontursitze für Fahrer und Beifahrer (399) Nur mit Memory-Paket (275), Spiegel-Paket (P49) und MBUX High-End Paket (DN2) Nicht mit ENERGIZING Paket (PBP)</p>	PBR	4.367,40 3.765,00 <b>3.497,40</b> 3.015,00	●	●	●	●	●	●	●	-
<p><b>Mit Business-Paket (DB3)</b></p>		<b>3.497,40</b> 3.015,00	●	●	●	●	●	●	●	●
<p><b>i-Size Kindersitzbefestigung</b> im Fond. Damit auch Ihre kleinen Mitfahrer sicher unterwegs sind: Das System ermöglicht eine schnelle und einfache Befestigung von i-Size Kindersitzen im Fond für bestmöglichen Schutz Ihres Kindes bei einem Unfall. Top Tether-Befestigungspunkte bieten zusätzliche Sicherheit durch die Verankerung des Kindersitzes hinter den Fondkopfstützen.</p>	8U8	<b>0,00</b> 0,00	S	S	S	S	S	S	S	S
<p><b>4-Wege-Lordosenstütze</b> Für Ihre ergonomische Sitzhaltung und entspannte Rückenmuskulatur. Die 4-Wege-Lordosenstütze ist ein kleines Detail mit großer Wirkung. Sie passt die Sitzkontur an Ihre Lendenwirbelsäule an und gibt ihr Halt. Vier Einstellungen sind möglich: höher, tiefer, schwächer oder stärker. Nur mit Sitzkomfort-Paket (P65) oder Memory-Paket (275)</p>	U22	<b>0,00</b> 0,00	○	○	○	○	○	○	○	○
<p><b>Sitzlehnen im Fond klappbar</b> Mehr Flexibilität für Ihren Laderaum: Mit der klappbaren Fondsitzbank verwandeln Sie den Kofferraum im Handumdrehen in eine lange Ladefläche. Der Transport von großen oder sperrigen Gepäckstücken ist somit ganz einfach möglich. Die Fondsitzbank Ihres Fahrzeugs ist im Verhältnis 40/20/40 (50/50 bei E-Klasse Cabriolet) klappbar. Das bietet Ihnen größtmögliche Flexibilität: Sie können die Elemente einzeln, in Kombination oder komplett umklappen. Im Kofferraum finden Sie die Elemente der Komfortbedienung. Damit entriegeln Sie die Sitze auf Knopfdruck bzw. per leichtem Zug am Hebel und ohne vorheriges Entfernen der Kopfstützen.</p>	287	<b>0,00</b> 0,00	S	S	S	S	S	S	S	S

# Serien- und Sonderausstattung.

## Interieur Sitze

	Code	Preis Euro inkl. MwSt. exkl. MwSt.	E 220 d	E 220 d 4MATIC	E 400 d 4MATIC	E 200	E 200 4MATIC	E 300	E 450 4MATIC	Mercedes-AMG E 53 4MATIC+
<p><b>Sitzkomfort-Paket</b></p> <p>Wer entspannt sitzt, kommt entspannter an: Mit dem Sitzkomfort-Paket finden Sie schnell eine ergonomische Sitzposition, die perfekt auf Ihre individuellen Bedürfnisse zugeschnitten ist. Es bündelt vielfältige elektrische und manuelle Einstellmöglichkeiten für die Vordersitze.</p> <p>Enthält 4-Wege-Lordosenstütze (U22)</p> <p>Nicht mit Memory Paket (275) oder Polster Ledernachbildung ARTICO/Stoff schwarz (301)</p>		P65	0,00 0,00	○	○	○	○	○	○	○
<p><b>Multikontursitze für Fahrer und Beifahrer</b></p> <p>Maßgeschneidert und verwöhnend: Diese Sitze vereinen zahlreiche Einstelloptionen mit exklusiven Wohlfühl-Extras. Ergonomische Details ermöglichen eine perfekt passende Sitzposition: Aufblasbare Seitenkissen sorgen für intensiven Seitenhalt. Angenehme Massageeffekte verwandeln jede Fahrt in einen Genuss.</p> <p>Enthalten in ENERGIZING Paket Plus (PBR)</p> <p>Nur mit Sitzkomfort-Paket (P65) oder Memory-Paket (275)</p> <p>Nicht mit Polster Ledernachbildung ARTICO/Stoff schwarz (301) oder Polster Ledernachbildung ARTICO/Mikrofaser DINAMICA AMG schwarz (651)</p>		399	1.102,00 950,00	●	●	●	●	●	●	●
<p><b>Memory-Paket</b></p> <p>Mit dem Memory-Paket können Sie bis zu 3 verschiedene Sitzpositionen speichern und komfortabel auswählen. Wenn das Fahrzeug von mehreren Fahrern genutzt wird und sich die Sitzeinstellung häufig ändert, ist die Funktion besonders praktisch. Neben der Position der Vordersitze werden auch die Stellungen von Lenksäule und Außenspiegeln gespeichert.</p> <p>Enthält 4-Wege-Lordosenstütze (U22)</p> <p>Nur mit Spiegel-Paket (P49)</p> <p>Nicht mit Sitzkomfort-Paket (P65) oder Polster Ledernachbildung ARTICO/Stoff schwarz (301)</p>		275	1.183,20 1.020,00	●	●	●	●	●	●	●
<p><b>Sitzheizung für Fahrer und Beifahrer</b></p> <p>Wohlige Wärme und somit hoher Sitz- und Reisekomfort. Bei kühlerem Wetter oder nach Ihrem persönlichen Wunsch bringt die Sitzheizung die Sitzflächen und -lehnen schnell auf angenehme Temperatur. Die Intensität lässt sich in drei Stufen anwählen. Intelligent und komfortabel: Die Sitzheizung schaltet sich automatisch zurück.</p> <p>Enthalten in Business-Paket (DB3), Sitzklimatisierung für Fahrer und Beifahrer (401), Wärme-Komfort-Paket (P68), Energizing Paket (PBP) und ENERGIZING Paket Plus (PBR)</p>		873	417,60 360,00	●	●	●	●	●	●	S

● lieferbar gegen Mehrpreis

○ als Sonderausstattung ohne Mehrpreis lieferbar

S Serienausstattung

– nicht lieferbar

Abbildungen können Sonderausstattungen beinhalten.



# Serien- und Sonderausstattung.

## Interieur Sitze

### Sitzklimatisierung für Fahrer und Beifahrer

Die Sitzklimatisierung für Fahrer und Beifahrer beinhaltet Sitzheizung und Sitzbelüftung – für ein ganzjährig ideales Sitzklima. An heißen Tagen bieten sie Ihnen dank kühlender Belüftung eine angenehm erfrischende Temperatur. An kalten Tagen wiederum strahlen Sitzkissen und Rückenlehne wohlige Wärme aus.

Enthalten in ENERGIZING Paket Plus (PBR)

Nicht mit Polster Ledernachbildung ARTICO/Stoff schwarz (301), Polster Ledernachbildung ARTICO/Mikrofaser DINAMICA schwarz (601) oder Sitzheizung für Fahrer und Beifahrer (873)

Für Mercedes-AMG E 53: Nicht mit Polster Ledernachbildung ARTICO/Mikrofaser DINAMICA schwarz (651)

### Mit Wärme-Komfort-Paket (P68) oder ENERGIZING Paket (PBP)

### Mit Business-Paket (DB3)

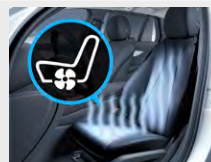

Code	Preis Euro inkl. MwSt. exkl. MwSt.	E 220 d	E 220 d 4MATIC	E 400 d 4MATIC	E 200	E 200 4MATIC	E 300	E 450 4MATIC	Mercedes-AMG E 53 4MATIC+
401	1.276,00	●	●	●	●	●	●	●	-
	1.100,00	-	-	-	-	-	-	-	●
	858,40 740,00	●	●	●	●	●	●	●	●
403	533,60	●	●	●	●	●	●	●	●
	460,00	●	●	●	●	●	●	●	-
	858,40 740,00	●	●	●	●	●	●	●	●
Y05	348,00	●	●	●	●	●	●	●	○
	300,00	-	-	-	-	-	-	-	●
	440,80 380,00	-	-	-	-	-	-	-	●
6U3	0,00 0,00	○	○	○	○	○	○	○	○

### AIRSCARF

Kopfraumheizung für Fahrer und Beifahrer. Ihre Komfortfunktion für die kälteren Tage im Jahr. Über Luftauslässe in den Kopfstützen wärmt Ihnen die AIRSCARF Kopfraumheizung Hals und Nacken – wie ein unsichtbarer Schal. So kommen Sie auch bei niedrigeren Temperaturen entspannt und ohne zu frieren an Ihr Ziel.

Enthalten in Cabriolet Komfort-Paket (P50)

Nur mit Sitzheizung für Fahrer und Beifahrer (873) oder Sitzklimatisierung für Fahrer und Beifahrer (401)



### designo Sicherheitsgurte rot

Die exklusive Sportlichkeit des Interieurs wird durch die roten Sicherheitsgurte nochmals akzentuiert. Nur mit AMG Line Interieur (P29) und Polster 211, 601, 651, 811, 851, 887, 888 oder 895



## Koffer- und Laderaum

### Automatische Restkofferraum-Abtrennung

Spontan und bequem: Mit der automatischen Restkofferraum-Abtrennung spielt es keine Rolle mehr, in welcher Position sich die Abtrennung befindet – wenn genügend Platz vorhanden ist, fährt sie automatisch nach unten und erlaubt das Öffnen des Verdeckes. So können Sie auch dann offenfahren, wenn Sie vor der Fahrt nicht an die Abdeckung gedacht haben.

Enthalten in Cabriolet Komfort-Paket (P50)

Nur für E-Klasse Cabriolet

# Serien- und Sonderausstattung.

## Interieur Fußraum

### Fußmatten Velours

Die Velours-Fußmatten werten Ihr Interieur zusätzlich auf. Sie sind in der jeweiligen Ausstattungsfarbe ausgeführt und eingefasst. Damit fügen Sie sich perfekt in das Interieur-Design ein. Zudem schützen die Matten den Fußraum vor Verschmutzungen – sie lassen sich im Handumdrehen herausnehmen, saugen oder reinigen.

Nicht mit designo Interieur macchiato beige/tizianrot (P87)



Code

Preis Euro  
inkl. MwSt.  
exkl. MwSt.

E 220 d

E 220 d 4MATIC

E 400 d 4MATIC

E 200

E 200 4MATIC

E 300

E 450 4MATIC

Mercedes-AMG  
E 53 4MATIC+

U12

0,00  
0,00

S

S

S

S

S

S

S

S

### AMG Fußmatten

Die eleganten schwarzen Fußmatten mit AMG Schriftzug fügen sich harmonisch in das Interieur-Design ein und schützen den Fußraum effektiv vor Verschmutzungen. Sie können die AMG Fußmatten bei Bedarf im Handumdrehen herausnehmen, saugen oder reinigen.

Nur mit AMG-Line Interieur (P29)



U26

0,00  
0,00

○

○

○

○

○

○

○

○

### Einstiegsleisten mit „Mercedes-Benz“ Schriftzug, beleuchtet

Selbst der Ein- oder Ausstieg wird zum Erlebnis. Dafür sind die hochwertigen Edelstahl-Leisten mit einem markanten „Mercedes-Benz“-Schriftzug beleuchtet. Das zeigt: Sie legen Wert auf modernen Luxus.

Für Mercedes-AMG: AMG Einstiegsleisten mit „AMG“ Schriftzug, beleuchtet



U25

197,20  
170,00

●

●

●

●

●

●

●

●

## Klimatisierung

### Klimatisierungsautomatik THERMATIC

Individuellen Klimakomfort auf den vorderen Plätzen bietet die Klimatisierungsautomatik THERMATIC mit 2 Klimazonen: Fahrer und Beifahrer können die Temperatur separat für ihre Seite einstellen. Diese wird dank der Klimatisierungsautomatik und dem feinfühligem Sensorsystem konstant gehalten – ganz ohne manuelles Nachregulieren.



580

0,00  
0,00

S

S

S

S

S

S

S

S

### Klimatisierungsautomatik THERMOTRONIC

Die Klimatisierungsautomatik THERMOTRONIC mit 3 Klimazonen und 3 Klimastilen ermöglicht ein individuelles Wohlfühlklima an Bord. Fahrer und Beifahrer können Temperatur, Luftverteilung und Klimastil jeweils nach ihren persönlichen Bedürfnissen bestimmen. Die dritte Klimazone befindet sich im Fond – mit separat einstellbarer Temperatur und Luftmenge.



581

684,40  
590,00

●

●

●

●

●

●

●

●

# Serien- und Sonderausstattung.

## Interieur Klimatisierung

### AIR-BALANCE Paket

inklusive Ionisierung, verbesserter Luftfilterung und Beduftung. Das AIR-BALANCE Paket bietet ein individuelles Beduftungserlebnis im Innenraum – passend zu Ihrer persönlichen Präferenz und je nach Stimmung. Dank auffrischender Ionisierung und reinigender Filterung der Außen- und Innenluft trägt es zugleich zu einer verbesserten Luftqualität an Bord und zu einem erhöhten Wohlbefinden bei. Enthalten in Energizing Paket (PBP) und ENERGIZING Paket Plus (PBR)



Code

Preis Euro  
inkl. MwSt.  
exkl. MwSt.

E 220 d

E 220 d 4MATIC

E 400 d 4MATIC

E 200

E 200 4MATIC

E 300

E 450 4MATIC

Mercedes-AMG  
E 53 4MATIC+

P21

388,60  
335,00

●

●

●

●

●

●

●

●

### Wärme-Komfort-Paket

mit Sitzheizung Plus für Fahrer und Beifahrer. Genießen Sie behagliche Temperaturen in kürzester Zeit, auch an kalten Tagen: Die intelligent kombinierten Heizelemente sprechen besonders schnell an und wärmen Rücken, Arme und Beine. Damit müssen Sie und Ihr Beifahrer nicht frieren, selbst wenn der Innenraum noch nicht vollständig aufgewärmt wurde.



P68

916,40  
790,00  
498,80  
430,00

●

●

●

●

●

●

●

-

Enthalten in ENERGIZING Paket Plus (PBR)

Nur mit Memory-Paket (275) oder Spiegel-Paket (P49)

Nicht mit Polster Ledernachbildung ARTICO/Stoff schwarz (301) oder Polster Ledernachbildung ARTICO/Mikrofaser DINAMICA schwarz (601)

Für E-Klasse Cabriolet: Nicht mit URBAN GUARD Fahrzeugschutz (P54)

Für Mercedes-AMG E 53 4MATIC+: Nur mit Multikontursitze für Fahrer und Beifahrer (399)

### Mit ENERGIZING Paket (PBP)

498,80  
430,00

●

●

●

●

●

●

●

●

### Standheizung

Einsteigen, wohlfühlen und sicher losfahren. Die Standheizung mit Standlüftung bringt Ihren Fahrzeug-Innenraum an kalten und an heißen Tagen schnell und effizient auf eine angenehme Temperatur. Im Winter profitieren Sie zudem von eisfreien Scheiben und bei feuchter Witterung genießen Sie konstant freie Sicht ohne erneutes Beschlagen.



228

1.415,20  
1.220,00

●

●

●

●

●

●

●

●

Nur mit Kraftstofftank 66 l (916)

### Fernbedienung für Standheizung

Mit der Fernbedienung steuern Sie die Standheizung und temperieren den Innenraum auf den von Ihnen gewählten Wert schon vor der Abfahrt. So tauen Sie etwa angefrorene Scheiben vorab – für Ihre gute Sicht und sichere Fahrt. Sehr flexibel: Definieren Sie bis zu drei Abfahrtszeiten und genießen Ihren eigenen Wohlfühlmoment bereits beim Einstieg.



B24

232,00  
200,00

●

●

●

●

●

●

●

●

Nur mit Standheizung (228)

# Serien- und Sonderausstattung.

## Interieur Ablagen

### Ablage-Paket

Das Ablage-Paket bietet diverse Ablage- und Befestigungsmöglichkeiten für Innenraum und Gepäckraum. Mit den praktischen Ordnungshilfen findet alles seinen Platz. Trinkgefäße, großes Gepäck und kleine Gegenstände lassen sich optimal fixieren und bleiben zuverlässig dort, wo sie hingehören

**Umfänge des Ablage-Pakets:** Doppelcupholder in der Mittelkonsole Netz auf dem Kofferraumboden Klappbox im Kofferraum (gilt nur für E-Klasse Coupé) Taschenhaken im Kofferraum: Ausführung als Ankerhaken, mittig unter der Hutablage (gilt für E-Klasse Coupé) Ausführung als Klemmhaken, jeweils rechts und links in der Kofferraumverkleidung (gilt für E-Klasse Cabriolet).



### Aschenbechereinsätze vorn und hinten in den Ablagefächern sowie Zigarettenanzünder vorn

Die Ablagefächer im vorderen und hinteren Bereich der Mittelkonsole lassen sich durch diese herausnehmbaren Einsätze in Aschenbecher mit Deckel verwandeln. Komplettiert wird die Ausstattung durch einen Zigarettenanzünder vorn.





Nicht mit Multifunktions-Telefonie (899), kabellosem Ladesystem für mobile Endgeräte (897), MBUX High-End Paket (DN2) und Business-Paket (DB3)



Code	Preis Euro inkl. MwSt. exkl. MwSt.	E 220 d	E 220 d 4MATIC	E 400 d 4MATIC	E 200	E 200 4MATIC	E 300	E 450 4MATIC	Mercedes-AMG E 53 4MATIC+
30P	0,00 0,00	S	S	S	S	S	S	S	S
301	52,20 45,00	●	●	●	●	●	●	●	●





# Serien- und Sonderausstattung.

## Sicherheit und Assistenzsysteme

	Code	Preis Euro inkl. MwSt. exkl. MwSt.	E 220 d	E 220 d 4MATIC	E 400 d 4MATIC	E 200	E 200 4MATIC	E 300	E 450 4MATIC	Mercedes-AMG E 53 4MATIC+
<b>ATTENTION ASSIST</b> kann typische Anzeichen von Müdigkeit über das Fahrerverhalten erkennen und den Fahrer vor zunehmender Müdigkeit oder Unaufmerksamkeit warnen. Dieses System kann insbesondere auf langen Strecken und bei Nachtfahrten die Fahrsicherheit erhöhen. ATTENTION ASSIST erkennt aufgrund des Lenkverhaltens typische Anzeichen von Ermüdung und starker Unaufmerksamkeit und warnt ihn visuell und akustisch vor drohendem Sekundenschlaf.		0,00 0,00	S	S	S	S	S	S	S	S
<b>ADAPTIVE BRAKE</b> mit Berganfahrhilfe, Vorfüllen und Trockenbremsen bei Nässe. Das Bremssystem steigert Fahrkomfort und Sicherheit. Einerseits hilft es mit der Grundfunktion Anti-Blockier-System (ABS), kritische Bremsmanöver sicherer zu meistern, andererseits unterstützt es den Fahrer durch Komfortfunktionen im Alltag, wie zum Beispiel mit der Berganfahrhilfe.		0,00 0,00	S	S	S	S	S	S	S	S
<b>Aktiver Brems-Assistent</b> Der Aktive Brems-Assistent kann Ihnen helfen, Auffahrunfälle mit vorausfahrenden oder stehenden Fahrzeugen sowie Unfälle mit sich in Bewegung befindlichen Fußgängern oder Radfahrern zu vermeiden. Dazu bietet das System neben einer Abstands- und Kollisionswarnung vor allem eine situationsgerechte Bremsverstärkung – bis hin zur autonomen Notbremsung.		258 0,00 0,00	S	S	S	S	S	S	S	S
<b>Airbags</b> Airbag Fahrer, Airbag Beifahrer, Thorax-Pelvis-Sidebags in den Sitzen Fahrer/Beifahrer, Windowbags/Headbags links/rechts, Kniebag für Fahrer.		0,00 0,00	S	S	S	S	S	S	S	S
<b>PRE-SAFE® System</b> als präventiver Insassenschutz. Das PRE-SAFE® System nutzt für Sie die Zeit vor einem drohenden Unfall. Eine Vielzahl von Maßnahmen kann dabei auftretende Belastungen reduzieren. Der innovative PRE-SAFE® Sound erzeugt ein Rauschen aus den Lautsprechern und kann einen natürlichen Schutzreflex auslösen. Damit wird das Innenohr durch eine Dämpfung des Unfallgeräuschs geschont.		299 0,00 0,00	S	S	S	S	S	S	S	S
<b>Automatische Beifahrerairbag-Abschaltung</b> Das System deaktiviert den Beifahrerairbag automatisch, sobald es einen rückwärtsgerichteten Kindersitz erkennt oder registriert, dass der Beifahrersitz unbelegt ist. Ein Transponder im Kindersitz ist nicht notwendig. Wird erkannt, dass ein Erwachsener Platz nimmt, wird der Airbag automatisch aktiviert und das Risiko von Fehlbedienungen verringert.		U10 0,00 0,00	S	S	S	S	S	S	S	S

# Serien- und Sonderausstattung.

## Sicherheit und Assistenzsysteme

	Code	Preis Euro inkl. MwSt. exkl. MwSt.	E 220 d	E 220 d 4MATIC	E 400 d 4MATIC	E 200	E 200 4MATIC	E 300	E 450 4MATIC	Mercedes-AMG E 53 4MATIC+
<p><b>Warnweste für Fahrer</b> Für Ihre Sicherheit bei einer Panne sollten Sie außerhalb des Fahrzeugs unbedingt eine Warnweste tragen. Damit andere Verkehrsteilnehmer Sie auch in der Dunkelheit oder bei schlechten Sichtverhältnissen frühzeitiger erkennen können. Deshalb sind die Warnwesten von Mercedes-Benz in Gelb gehalten und haben je zwei auffällige Leucht-Querstreifen.</p> 	70B	0,00 0,00	S	S	S	S	S	S	S	S
<p><b>Aktiver Lenk-Assistent</b> Der Aktive Lenk-Assistent bietet Ihnen einen spürbaren Komfortgewinn am Steuer: Das System kann Sie mittels sanfter Lenkeingriffe dabei unterstützen, Ihr Fahrzeug mittig in der Fahrspur zu führen. Dies sorgt insbesondere auf monotonen Strecken mit gerade verlaufender und leicht kurviger Fahrbahn für ein hohes Maß an Entlastung. Nur mit Fahrassistenz-Paket (23P)</p>	266	0,00 0,00	○	○	○	○	○	○	○	○
<p><b>Aktiver Abstands-Assistent DISTRONIC</b> Den Komfort des Aktiven Abstands-Assistenten DISTRONIC möchten Sie im fließenden und stockenden Kolonnenverkehr nicht mehr missen. Das System entlastet Sie, indem es die Geschwindigkeit auf langsamer vorausfahrende Fahrzeuge automatisch regelt. Der gewünschte Sollabstand ist in mehreren Stufen einstellbar. Nur mit Fahrassistenz-Paket (23P)</p> 	233	0,00 0,00	○	○	○	○	○	○	○	○
<p><b>Aktiver Geschwindigkeitslimit-Assistent</b> Der Aktive Geschwindigkeitslimit-Assistent hilft Ihnen, auch in unübersichtlichen Situationen das vorgeschriebene Tempolimit einzuhalten. Eine Kamera erkennt Geschwindigkeitslimits, die der Aktive Abstands-Assistent DISTRONIC automatisch übernimmt und als Geschwindigkeit einregelt – für mehr Sicherheit und Komfort beim Fahren. Nur mit Fahrassistenz-Paket (23P) und MBUX High-End Paket (DN2)</p> 	546	0,00 0,00	○	○	○	○	○	○	○	○
<p><b>Aktiver Spurhalte-Assistent</b> Bringt Sie wieder auf Spur: Der Aktive Spurhalte-Assistent kann Sie per Lenkradvibration warnen, falls Sie unbeabsichtigt eine Fahrbahnmarkierung überfahren. In Gefahrensituationen kann das System zusätzlich aktiv per einseitiger Bremsung eingreifen und Sie wieder in Ihre Fahrspur zurückführen. Nur mit Spur-Paket (22P) und Fahrassistenz-Paket (23P)</p> 	243	0,00 0,00	○	○	○	○	○	○	○	○
<p><b>Sidebags im Fond links und rechts</b> Die Seitenairbags im Fond schützen den Brustbereich auf den äußeren Fondsitzen bei einem schweren Seitenaufprall. Damit verfügen Sie gemeinsam mit den serienmäßigen Windowbags über das bestmögliche Sicherheitspotenzial, um Verletzungen zu vermindern beziehungsweise abzumildern. Dazu schieben sich die Luftpolster zwischen Türseite und Passagier.</p> 	293	522,00 450,00	●	●	●	●	●	●	●	●

● lieferbar gegen Mehrpreis

○ als Sonderausstattung ohne Mehrpreis lieferbar

S Serienausstattung

– nicht lieferbar

Abbildungen können Sonderausstattungen beinhalten.



# Serien- und Sonderausstattung.

## Sicherheit und Assistenzsysteme

### Totwinkel-Assistent

Der Totwinkel-Assistent sieht für Sie ganz genau hin – insbesondere sobald Sie den Blinker betätigen. Das System kann Sie somit vor Seitenkollisionen mit anderen Verkehrsteilnehmern im toten Winkel optisch und akustisch warnen. Auch nach der Fahrt bleibt das System noch wachsam und warnt Sie, wenn Sie die Tür im falschen Moment öffnen.

Enthalten in Spur-Paket (22P) und Fahrassistenz-Paket (23P)

Nur mit Spiegel-Paket (P49))



Code

Preis Euro  
inkl. MwSt.  
exkl. MwSt.

E 220 d

E 220 d 4MATIC

E 400 d 4MATIC

E 200

E 200 4MATIC

E 300

E 450 4MATIC

Mercedes-AMG  
E 53 4MATIC+

234

522,00  
450,00

●

●

●

●

●

●

●

●

### Spur-Paket

bestehend aus Aktiver Spurhalte-Assistent und Totwinkel-Assistent. Dieses Paket vereint die Funktionen und Vorteile zweier Fahrassistenzsysteme: Der Aktive Spurhalte-Assistent bringt Sie wieder auf Spur, wenn Sie unbeabsichtigt die markierte Fahrbahn verlassen. Der Totwinkel-Assistent warnt für Sie während und nach der Fahrt ein wachsames Auge auf den Parallelverkehr.

Enthält Totwinkel-Assistent (234) und Aktiver Spurhalte-Assistent (243)

Enthalten in Fahrassistenz-Paket (23P)

Nur mit Spiegel-Paket (P49)



22P

904,80  
780,00

●

●

●

●

●

●

●

●

### Fahrassistenz-Paket

Begeben Sie sich auf den Weg zum autonomen Fahren: Modernste Systeme unterstützen Sie situationsgerecht bei Geschwindigkeitsanpassung, Lenken und Kollisionsgefahr. Das Unfallrisiko sinkt – Passagiere und Verkehrsteilnehmer werden effektiv geschützt. So erreichen Sie Ihr Ziel entspannt und sicher. Umfänge des Fahrassistenz-Pakets: Aktiver Abstands-Assistent DISTRONIC (233) inkl. aktivem Geschwindigkeitslimit-Assistent (546), erweitertem automatischem Wiederanfahren auf Autobahnen, streckenbasierter Geschwindigkeitsanpassung mit Stauendefunktion (nur bei Wahl von Park-Paketen (P44 oder P47)); Aktiver Lenk-Assistent (266) inkl. aktivem Nothalt-Assistent mit SOS-Funktion, Rettungsgassenfunktion; Aktiver Brems-Assistent (258) inkl. Abbiege- und Kreuzungsfunktion, Stauende-Notbremsfunktion; Ausweich-Lenk-Assistent; Aktiver Spurhalte-Assistent (243); Aktiver Totwinkel-Assistent (237) inkl. Ausstiegswarnfunktion, Fußgängerwarnfunktion im Bereich von Zebrastreifen; PRE-SAFE® PLUS.

Nur mit Spiegel-Paket (P49) und MBUX High-End Paket (DN2)

Nicht mit Spur-Paket (22P) oder Totwinkel-Assistent (234)



23P

2.238,80  
1.930,00

●

●

●

●

●

●

●

●

### Feuerlöscher

montiert vorn am Fahrersitz. Der Feuerlöscher befindet sich unterhalb der Vorderseite des Fahrersitzes.



682

139,20  
120,00

●

●

●

●

●

●

●

●

# Serien- und Sonderausstattung.

## Parken und Rangieren

### Rückfahrkamera

Die Rückfahrkamera bietet Ihnen mehr Übersicht und Komfort beim Rangieren. Das kann sich rechnen, denn Sie könnten Schäden vermeiden. Das Media-Display zeigt als Live-Bild, was die Kamera erfasst. Beim Rückwärtsfahren unterstützt das System, indem es dynamische Hilfslinien einblendet, die abhängig vom Lenkwinkel die Fahrspur des Fahrzeugs anzeigen.

Enthalten in Park-Paket mit Rückfahrkamera (P44)

Nicht mit Park-Assistent PARKTRONIC (220) oder Park-Paket mit 360° -Kamera (P47)



Code

Preis Euro  
inkl. MwSt.  
exkl. MwSt.

E 220 d

E 220 d 4MATIC

E 400 d 4MATIC

E 200

E 200 4MATIC

E 300

E 450 4MATIC

Mercedes-AMG  
E 53 4MATIC+

218

464,00  
400,00

●

●

●

●

●

●

●

●

### Park-Assistent PARKTRONIC

Der Park-Assistent PARKTRONIC unterstützt Sie beim Parken und Rangieren. Ultraschallsensoren überwachen den vorderen und rückwärtigen Bereich Ihres Fahrzeugs. Optische und akustische Hinweise helfen Ihnen, den Abstand zu erkannten Hindernissen besser einzuschätzen und ärgerliche Parkschäden zu vermeiden.

Nicht mit Rückfahrkamera (218), Park-Paket mit Rückfahrkamera (P44) oder Park-Paket mit 360° -Kamera (P47)



220

754,00  
650,00

●

●

●

●

●

●

●

●

### Aktiver Park-Assistent mit PARKTRONIC

Verwandeln Sie Stress vor engeren Parklücken in souveräne Gelassenheit. Der Aktive Park-Assistent mit PARKTRONIC kann Parkplätze nicht nur finden – er unterstützt Sie auch beim Ein- und Ausparken. Dabei assistiert er Ihnen beim Lenken und bei Fahrzeugen mit Automatikgetriebe zusätzlich beim Gas geben, Bremsen und Gangwechseln.

Nur mit Park-Paket mit Rückfahrkamera (P44) oder Park-Paket mit 360° -Kamera (P47)

Nicht mit Park-Assistent PARKTRONIC (220)



235

0,00  
0,00

○

○

○

○

○

○

○

○

### Park-Paket mit Rückfahrkamera

Mit diesem Paket haben Sie die Wahl: Selbst einparken – oder stressfreier einparken lassen. Die praktische Unterstützung beginnt bereits bei der Suche und Auswahl eines Parkplatzes. Sobald dieser erkannt ist, können Sie dank Rückfahrkamera souverän manövrieren oder sich vom Aktiven Park-Assistenten beim Rückwärtseinparken unterstützen lassen.

Enthält Aktiver Park-Assistent (235) und Rückfahrkamera (218)

Enthalten in Business-Paket (DB3)

Nicht mit Park-Assistent PARKTRONIC (220) oder Park-Paket mit 360° -Kamera (P47)



P44

1.212,20  
1.045,00

●

●

●

●

●

●

●

●

# Serien- und Sonderausstattung.

## Parken und Rangieren

	Code	Preis Euro inkl. MwSt. exkl. MwSt.	E 220 d	E 220 d 4MATIC	E 400 d 4MATIC	E 200	E 200 4MATIC	E 300	E 450 4MATIC	Mercedes-AMG E 53 4MATIC+
<b>Park-Paket mit 360°-Kamera</b> Optimaler Park-Service an Bord. Der Aktive Park-Assistent mit 360°-Kamera erleichtert Ihnen sowohl die Parkplatzsuche als auch das Ein- und Ausparken. Dabei haben Sie die Wahl: dank Rundumsicht souverän selbst parken – oder stressfreier parken lassen. Enthält Aktiver Park-Assistent mit PARKTRONIC (235) und 360°-Kamera (501) Nur mit Spiegel-Paket (P49) Nicht mit Rückfahrkamera (218), Park-Paket mit Rückfahrkamera (P44) oder Park-Assistent PARKTRONIC (220)	P47	1.745,80 1.505,00	●	●	●	●	●	●	●	●
<b>Mit Business-Paket (DB3)</b>		533,60 460,00	●	●	●	●	●	●	●	●

# Serien- und Sonderausstattung.

## Infotainment, Navigation und Kommunikation

	Code	Preis Euro inkl. MwSt. exkl. MwSt.	E 220 d	E 220 d 4MATIC	E 400 d 4MATIC	E 200	E 200 4MATIC	E 300	E 450 4MATIC	Mercedes-AMG E 53 4MATIC+
<p><b>Mercedes-Benz Notrufsystem</b></p> <p>Das Mercedes-Benz Notrufsystem kann im Notfall für den entscheidenden Zeitvorteil sorgen. Über ein Kommunikationsmodul mit eigener SIM-Karte wird bei einem erkannten Unfall automatisch ein Notruf ausgelöst, der die Zeit bis zum Eintreffen von Rettungskräften verkürzen kann. Der Notruf kann auch manuell ausgelöst werden, um Hilfe zu organisieren.</p> <p>In einem Notfall werden die folgenden Informationen an das Notrufzentrum übermittelt: GPS-Positionsdaten des Fahrzeugs, Fahrtrichtung, Fahrzeugidentifikationsnummer, geschätzte Anzahl der Personen im Fahrzeug, manuelle/automatische Auslösung, Zeitstempel (Zeitpunkt des Unfalls), Spracheinstellung im Infotainmentsystem (nur bei Verbindung zur Mercedes-Benz Notrufzentrale) und Antriebsart (Diesel, Benzin, Elektro usw.).</p> <p>Die manuelle Auswahl einer Verbindung mit öffentlichen Notfall-Rufnummern (z. B. 112) ist über das Notrufsystem nicht möglich. Falls keine Verbindung mit der Mercedes-Benz Notrufzentrale aufgebaut werden kann, wird automatisch der Verbindungsaufbau mit einer öffentlichen Notfall-Rufnummer (z. B. 112) versucht.</p>	351	0,00 0,00	S	S	S	S	S	S	S	S
 <p><b>Kommunikationsmodul (LTE) für die Nutzung von Mercedes me connect Diensten</b></p> <p>Das Kommunikationsmodul (LTE) bietet Ihnen ein klares Plus an Komfort und Sicherheit. Es verknüpft das Fahrzeug mit dem Internet – damit Sie hilfreiche Dienste wie die Live Traffic Information von Mercedes me connect nutzen können. Zwei Mobilfunkantennen und eine LTE-fähige SIM-Karte sorgen für eine schnelle Verbindung.</p> <p>Zur Nutzung mancher Dienste werden zusätzliche Sonderausstattungen benötigt. Weitere Informationen über Dienste-Inhalte, Dienste-Laufzeiten, Nutzungsbedingungen und die Aktivierung der einzelnen Dienste sind unter <a href="http://www.mercedes.me">www.mercedes.me</a> oder bei jedem teilnehmenden Mercedes-Benz Händler erhältlich. Die Geschwindigkeit und Verfügbarkeit der Daten-Verbindung variiert in Abhängigkeit von der Netzabdeckung am Standort des Fahrzeugs.</p> <p>Die fest eingebaute SIM-Karte ist die Grundlage, damit Sie die Dienste von Mercedes me connect nutzen können. Teilweise müssen Sie diese Dienste separat bei der Daimler AG buchen. Die Nutzung setzt eine Verknüpfung des Fahrzeugs beim Händler, Ihre Registrierung auf dem Kundenportal „Mercedes me“ und das Akzeptieren der Nutzungsbedingungen voraus. Auf dem Kundenportal können Sie die Mercedes me connect Dienste auch konfigurieren und verwalten.</p> <p>Für die Nutzung der Dienste ist eine Registrierung im Mercedes me Portal sowie die Zustimmung zu den Nutzungsbedingungen für die Mercedes me connect Dienste notwendig. Zusätzlich muss das jeweilige Fahrzeug mit dem Benutzerkonto verknüpft sein. Nach Ablauf der initialen Laufzeit können die Dienste kostenpflichtig verlängert werden. Die erstmalige Aktivierung der Dienste ist innerhalb von 1 Jahr ab Erstzulassung oder Inbetriebnahme durch den Kunden möglich, je nachdem was zuerst erfolgt</p>	362	0,00 0,00	S	S	S	S	S	S	S	S
<p><b>Remote Services Plus</b></p> <p>Das Paket Remote Services Plus macht Mobilität zu einem neuen Erlebnis und bringt mehr Komfort und Sicherheit. Statusabfragen informieren über die Reichweite. Sie können bestimmte Funktionen fernbedienen und Ihr Fahrzeug lokalisieren. Dienste wie das Wartungsmanagement koordinieren Servicetermine und Sie sparen wertvolle Zeit.</p>	33U	0,00 0,00	S	S	S	S	S	S	S	S

# Serien- und Sonderausstattung.

## Infotainment, Navigation und Kommunikation

### Festplatten-Navigation

Sparen Sie Zeit durch eine schnelle Festplatten-Navigation mit flexiblen Eingaben über Touchbedienung oder Spracheingabe. Dabei sind die 3D-Anzeigen etwa von Sehenswürdigkeiten auch ein optischer Genuss. Das intelligente System führt sie zuverlässig an Ihr Ziel und greift dabei sowohl auf lokale sowie aktuelle Online-Informationen zurück.



Code

Preis Euro  
inkl. MwSt.  
exkl. MwSt.

E 220 d

E 220 d 4MATIC

E 400 d 4MATIC

E 200

E 200 4MATIC

E 300

E 450 4MATIC

Mercedes-AMG  
E 53 4MATIC+

365

0,00  
0,00

S

S

S

S

S

S

S

### Vorrüstung für Live Traffic Information

Kommen Sie stressfrei, auf dem besten Weg und schneller an Ihr Ziel. Live Traffic Information empfängt in Echtzeit präzisere und aktuellere Verkehrsdaten als übliche Systeme und optimiert die dynamische Routenführung. Ob in der Rushhour oder auf Reisen: Sie können auf viele Situationen reagieren und Staus sowie Stop-and-go-Verkehr einfach umfahren.



367

0,00  
0,00

S

S

S

S

S

S

S

Für die Nutzung der Dienste ist eine Registrierung im Mercedes me Portal sowie die Zustimmung zu den Nutzungsbedingungen für die Mercedes me connect Dienste notwendig. Zusätzlich muss das jeweilige Fahrzeug mit dem Benutzerkonto verknüpft sein. Nach Ablauf der initialen Laufzeit können die Dienste kostenpflichtig verlängert werden. Die erstmalige Aktivierung der Dienste ist innerhalb von 1 Jahr ab Erstzulassung oder Inbetriebnahme durch den Kunden möglich, je nachdem was zuerst erfolgt

### Digitales Radio

Digitalradio bietet Ihnen noch mehr Information und Entertainment durch deutlich mehr Programme. Wählen Sie Ihre persönlichen Lieblings-Sender. Gleichzeitig steigert der klare, rauschfreie Empfang den Hörerlebnis.

Digitale Sendeverfahren sind noch nicht flächendeckend eingeführt. Bei Bedarf schaltet das Digitalradio automatisch auf analogen Empfang (FM-UKW) um.



537

0,00  
0,00

S

S

S

S

S

S

S

### Touchpad

Mit dem Touchpad bedienen Sie das Display des Infotainmentsystems wie mit einem Smartphone. Verschieben oder vergrößern Sie die Inhalte ganz einfach per Einzähl-Geste. Ein haptisches Feedback begleitet jede Eingabe. Das Touchpad erkennt Ihre Handschrift für den Fall, dass Sie Adressen oder Telefonnummern eingeben möchten.

Nur für E-Klasse Coupé



446

0,00  
0,00

S

S

S

S

S

S

S

### Touchpad mit Controller

Genießen Sie modernen Bedienkomfort und erfreuen Sie sich an der spielerisch-leichten Erreichbarkeit der Multimedia-Funktionen: Über Fingergesten (Multitouch) lässt sich das Touchpad so intuitiv wie ein Smartphone bedienen. Zusätzlich stehen Ihnen der bewährte Controller und die Direkt-Tasten für häufig genutzte Funktionen zur Verfügung.

Nur für E-Klasse Cabriolet



448

0,00  
0,00

S

S

S

S

S

S

S

# Serien- und Sonderausstattung.

## Infotainment, Navigation und Kommunikation

### 2 USB-Anschlüsse im Fond

mit Ladefunktion. Erweitern Sie den Fond um zwei zusätzliche Lademöglichkeiten. Verbinden Sie Ihr Smartphone, Tablet oder sonstige per USB aufladbare Geräte bequem von der Rücksitzbank aus. Mit den USB-Anschlüssen am hinteren Teil der Mittelkonsole laden Sie den Akku während der Fahrt.



Code  
Preis Euro  
inkl. MwSt.  
exkl. MwSt.

U82 0,00  
0,00

E 220 d

E 220 d 4MATIC

E 400 d 4MATIC

E 200

E 200 4MATIC

E 300

E 450 4MATIC

Mercedes-AMG  
E 53 4MATIC+

S S S S S S S S S S

### MBUX Multimediasystem

Genießen Sie Schönheit und Intelligenz eines digitalisierten Multimediasystems. Sie entscheiden, welche Informationen es anzeigt. Freuen Sie sich auf ein Volldigitales Cockpit bestehend aus 2 Displays mit einer Bildschirmdiagonale von jeweils 10,25 Zoll mit Touch-Funktion für das Media-Display.



549 0,00  
0,00

S S S S S S S S S S

### Erweiterte Funktionen MBUX

Schaffen Sie eine emotionale Verbindung – aus einem Fahrzeug wird Ihr Fahrzeug. Denn die erweiterten Funktionen MBUX stellen sich voll auf Sie ein. Sagen Sie „Hey Mercedes“ und Ihre MBUX warten auf Ihre Wünsche. Persönliche Profile, Vorhersage-Funktionen sowie ein Wifi-Hotspot definieren den Begriff digitale Vernetzung völlig neu.



355 0,00  
0,00

S S S S S S S S S S

### MBUX Interieur-Assistent

Genießen Sie berührungslosen Bedienkomfort: Dieses innovative System erfasst und interpretiert Ihre Hand- und Armbewegungen. Ausgewählte Funktionen können Sie somit sprichwörtlich im Handumdrehen aktivieren. Dabei kann das System zwischen Fahrer und Beifahrer unterscheiden – damit Sie genau die Menüs erreichen, die Sie bedienen möchten.

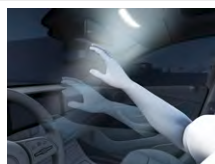

77B 348,00  
300,00

● ● ● ● ● ● ● ● ● ●

Nur für E-Klasse Coupé

Nicht mit Burmester® High-End 3D-Surround-Soundsystem (811)



# Serien- und Sonderausstattung.

## Infotainment, Navigation und Kommunikation

### MBUX High-End Paket

Mit dem Widescreen Cockpit (868) verwandeln Sie Informationen auf zwei voll-digitalen Farb-Displays in Flatscreen-Optik mit einer Bildschirmdiagonale von jeweils 12,3 Zoll in ein echtes Erlebnis. Damit Sie sich in komplexen Verkehrssituationen zurechtfinden, vernetzt MBUX Augmented Reality für Navigation (U19) die virtuelle Welt mit der realen. Durch die erweiterten Navigationsdienste im Konnektivitäts-Paket Navigation (PBF) sind Sie vorausschauend informiert und erhalten zum Beispiel aktuelle Tankstellenpreise entlang der Route oder die Parkplatzsituation am Reiseziel. Der Verkehrszeichen-Assistent (513) unterstützt Sie auch in unübersichtlichen und veränderlichen Situationen mit einem wachsamen Blick. Die Smartphone-Integration (14U) verschmilzt das Mobiltelefon via Apple CarPlay® und Android Auto mit dem Mediasystem.

**Umfänge des MBUX High-End Pakets:** MBUX Augmented Reality für Navigation (U19), Verkehrszeichen-Assistent (513), Konnektivitäts-Paket Navigation (PBF), Widescreen Cockpit (868), Kabelloses Ladesystem für mobile Endgeräte (897), Smartphone Integration (14U), Vorrüstung für Car Sharing (20U).

Enthalten in Business-Paket (DB3)

Nicht mit Aschenbechereinsätze vorn und hinten in den Ablagefächern sowie Zigarettanzünder vorn (301)



### MBUX Augmented Reality für Navigation

Damit Sie sich in komplexen Verkehrssituationen zurechtfinden, vernetzt MBUX Augmented Reality für Navigation die virtuelle Welt mit der realen. Die Technik blendet grafische Navigations- und Verkehrshinweise in Live-Bilder ein. Sie kommen schnell, sicher und stressfrei ans Ziel.

Nur mit MBUX High-End Paket (DN2)



### Verkehrszeichen-Assistent

Behält für Sie die Orientierung: Der Verkehrszeichen-Assistent kann dank intelligenter Verknüpfung von Kamera- und Kartendaten nicht nur Geschwindigkeitslimits, Überholverbote und deren Aufhebung erkennen. Er zeigt auch Einfahrverbote an und warnt Sie vor Falscheinfahrt.

Nur mit MBUX High-End Paket (DN2)



### Konnektivitäts-Paket Navigation

Dienst 3 Jahre ab Aktivierung kostenfrei nutzbar. Diese Kombination von Mercedes me connect Diensten und der Festplatten-Navigation macht Ihnen den Alltag einfacher. So finden Sie immer den richtigen Weg und sind bestens informiert. Ihr Fahrzeug beantwortet Ihnen Fragen zu Ihrer Reise. Sie erfahren aktuelle Tankstellenpreise am Reiseziel (nicht bei Elektrofahrzeugen), die Anzahl aktuell verfügbarer Parkplätze oder das aktuelle Wetter. Damit gelingt Ihnen die Reiseplanung noch leichter.

Nur mit MBUX High-End Paket (DN2)



Code	Preis Euro inkl. MwSt. exkl. MwSt.	E 220 d	E 220 d 4MATIC	E 400 d 4MATIC	E 200	E 200 4MATIC	E 300	E 450 4MATIC	Mercedes-AMG E 53 4MATIC+
DN2	2.534,60 2.185,00	●	●	●	●	●	●	●	●
U19	0,00 0,00	○	○	○	○	○	○	○	○
513	0,00 0,00	○	○	○	○	○	○	○	○
PBF	0,00 0,00	○	○	○	○	○	○	○	○

# Serien- und Sonderausstattung.

## Infotainment, Navigation und Kommunikation

	Code	Preis Euro inkl. MwSt. exkl. MwSt.	E 220 d	E 220 d 4MATIC	E 400 d 4MATIC	E 200	E 200 4MATIC	E 300	E 450 4MATIC	Mercedes-AMG E 53 4MATIC+
<p><b>Widescreen Cockpit</b> Begeisterndes Design trifft auf voll-digitale Anzeige mit flexiblen Darstellungsmöglichkeiten: Das Widescreen Cockpit verwandelt Informationen in ein echtes Erlebnis. Die gewünschten Inhalte sind individuell positionierbar und die vielfältigen Funktionen dank Touch-Technologie intuitiv bedienbar. Nur mit MBUX High-End Paket (DN2)</p>	868	0,00 0,00	<input type="radio"/>	<input type="radio"/>	<input type="radio"/>	<input type="radio"/>	<input type="radio"/>	<input type="radio"/>	<input type="radio"/>	<input type="radio"/>
<p><b>Kabelloses Ladesystem für mobile Endgeräte</b> in der Spontanablage. Aus Fahrtzeit wird Ladezeit – Ihr Smartphone ist mit nur einer Handbewegung an seinem festen Platz in der Spontanablage und wird dort kabellos geladen. Unabhängig von Modell und Marke laden sich kompatible Smartphones kabellos auf. Informationen zu kompatiblen Mobiltelefonen erhalten Sie unter: <a href="http://www.mercedes-benz.com/connect/">www.mercedes-benz.com/connect/</a> Enthalten in Multifunktions-Telefonie (899) Nur mit MBUX High-End Paket (DN2)</p>	897	0,00 0,00	<input type="radio"/>	<input type="radio"/>	<input type="radio"/>	<input type="radio"/>	<input type="radio"/>	<input type="radio"/>	<input type="radio"/>	<input type="radio"/>
<p><b>Smartphone Integration</b> auch als on-demand-Ausstattung verfügbar. Die Smartphone-Integration verschmilzt das Mobiltelefon via Apple CarPlay® und Android Auto mit dem Mediasystem. Damit haben Sie komfortabel Zugriff auf die wichtigsten Anwendungen Ihres Smartphones. Auch Apps von Drittanbietern wie etwa Spotify können Sie schnell und einfach benutzen. Nur mit MBUX High-End Paket (DN2)</p>	14U	0,00 0,00	<input type="radio"/>	<input type="radio"/>	<input type="radio"/>	<input type="radio"/>	<input type="radio"/>	<input type="radio"/>	<input type="radio"/>	<input type="radio"/>
<p><b>Vorrüstung für Car Sharing</b> Dienst 3 Jahre ab Aktivierung kostenfrei nutzbar. Teilen Sie Ihr Fahrzeug so einfach wie nie mit Freunden und Familienmitgliedern – egal, wo Sie gerade sind. Dabei behalten Sie die volle Kontrolle und entscheiden bequem per App, ob Sie einer Nutzung zustimmen. Über die mobile Anwendung wird das Fahrzeug auch lokalisiert und entriegelt. Erst mit Leihbeginn aktiviert sich ein hinterlegter Schlüssel. Für die Nutzung des Dienstes benötigen Sie ein iOS- oder Android-fähiges Smartphone und die App. Die Nutzung setzt eine aktive Daten-Verbindung von Fahrzeug und Smartphone voraus. Sollten das Fahrzeug und/oder das Smartphone keine Daten-Verbindung aufbauen können, ist die Nutzung des Dienstes nicht möglich. Für die Nutzung der Dienste ist eine Registrierung im Mercedes me Portal sowie die Zustimmung zu den Nutzungsbedingungen für die Mercedes me connect Dienste notwendig. Zusätzlich muss das jeweilige Fahrzeug mit dem Benutzerkonto verknüpft sein. Nach Ablauf der initialen Laufzeit können die Dienste kostenpflichtig verlängert werden. Die erstmalige Aktivierung der Dienste ist innerhalb von 1 Jahr ab Erstzulassung oder Inbetriebnahme durch den Kunden möglich, je nachdem was zuerst erfolgt Nur mit MBUX High-End Paket (DN2)</p>	20U	0,00 0,00	<input type="radio"/>	<input type="radio"/>	<input type="radio"/>	<input type="radio"/>	<input type="radio"/>	<input type="radio"/>	<input type="radio"/>	<input type="radio"/>

# Serien- und Sonderausstattung.

## Infotainment, Navigation und Kommunikation

	Code	Preis Euro inkl. MwSt. exkl. MwSt.	E 220 d	E 220 d 4MATIC	E 400 d 4MATIC	E 200	E 200 4MATIC	E 300	E 450 4MATIC	Mercedes-AMG E 53 4MATIC+
<p><b>Head-up-Display</b> Beste Aussichten für sportlichen Fahrspaß und ein souveränes Fahrgefühl: Das Head-up-Display verwandelt Ihre Frontscheibe in ein faszinierendes digitales Cockpit. Damit haben Sie wichtige Informationen immer direkt im Blick. Ihre volle Aufmerksamkeit gehört der Straße und dem Verkehrsgeschehen vor Ihnen.</p> 	463	1.148,40 990,00	●	●	●	●	●	●	●	●
<p><b>Multifunktions-Telefonie</b> mit kabellosem Ladesystem vorne. Verbinden Sie Ihr Mobiltelefon und die Außenantenne zu einem Team – und profitieren von einem besseren Empfang. Dazu legen Sie einfach Ihr induktiv ladbares Telefon in die Auflagematte. Dann sendet eine zusätzlich verbaute, integrierte Antenne die Signale nach außen. Die Fahrzeugausprecher übernehmen die Sprachausgabe. Telefonate laufen nach wie vor über das Telefon – nur die Sprachausgabe wird vom Fahrzeug übernommen. Die Multifunktions-Telefonie integriert keinen WLAN-Hotspot. Dieser wird aber je nach Baureihe mit der serienmäßigen Telematik bzw. als Sonderausstattung zugesteuert Informationen zu kompatiblen Mobiltelefonen erhalten Sie unter: <a href="http://www.mercedes-benz.com/connect/">www.mercedes-benz.com/connect/</a> Nicht mit Aschenbechereinsätze vorn und hinten in den Ablagefächern sowie Zigarettanzünder vorn (301)</p> 	899	568,40 490,00	●	●	●	●	●	●	●	●
<p><b>Auto-Telefonie</b> Die fest verbaute Auto-Telefonie liefert dank der Fahrzeugaußenantenne und optimierten Komponenten den bestmöglichen Empfang und Stabilität von Sprach- und Datenverbindungen. Das Surfen mit LTE-Geschwindigkeit überzeugt ebenso, wie die komfortable Bedienung über das Infotainment-System.</p> 	380	684,40 590,00	-	-	-	-	-	-	-	●
<p><b>Burmester® Surround-Soundsystem</b> mit 13 Lautsprechern und 590 Watt Systemleistung. Erleben Sie mehr Performance und Exklusivität durch den legendären Burmester-Sound. Die Hochleistungslautsprecher entwickeln einen erstklassigen Raumklang. Diesen können Sie gezielt für die vorderen und hinteren Plätze optimieren und das Hörerlebnis intensivieren.</p> 	810	986,00 850,00	●	●	●	●	●	●	●	●
<p><b>Burmester® High-End 3D-Surround-Soundsystem</b> Ein Klang wie bei Luxus-Musikanlagen für die Wohnung. Lautsprecher im Innenhimmel komponieren einen dreidimensionalen Sound. Sie dirigieren die Anlage wie Ihr persönliches Orchester – mit VIP-Einstellungen für einzelne Plätze oder Stilvorgaben wie „Live“ oder „Easy Listening“. Hochwertige Lautsprecher-Designs machen die vollendete Technik sichtbar. Nur mit Panorama-Schiebedach (413) und Ambientebeleuchtung (891) Nur für E-Klasse Coupé</p> 	811	5.684,00 4.900,00	●	●	●	●	●	●	●	●

# Serien- und Sonderausstattung.

## Technik

### AdBlue® Behälter mit 23,5 Liter Inhalt

Nur für E-Klasse Coupé



Code

Preis Euro  
inkl. MwSt.  
exkl. MwSt.

E 220 d

E 220 d 4MATIC

E 400 d 4MATIC

E 200

E 200 4MATIC

E 300

E 450 4MATIC

Mercedes-AMG  
E 53 4MATIC+

U85

0,00  
0,00

S

S

S

-

-

-

-

-

### Kraftstoffbehälter mit 66 Liter Inhalt

Mit dem auf 66 Liter vergrößerten Kraftstoffbehälter müssen Sie deutlich seltener eine Tankstelle ansteuern. Der Kraftstoffbehälter mit größerem Volumen gibt Ihnen so gerade auf langen Fahrten das Gefühl zusätzlicher Freiheit.

Enthalten in Business-Paket (DB3)



916

58,00  
50,00

●

●

●

●

●

S

S

S

### Bremsanlage mit größeren Bremsscheiben an der Vorderachse

Bremsscheiben vorn gelocht und Bremssättel vorn mit Schriftzug „Mercedes-Benz“.

Enthalten in AMG Line Exterior (P31)

U29

290,00  
250,00

●

●

S

●

●

●

S

-

## Antrieb

### EQ Boost – Starter-Generator

Der Starter-Generator steigert mit Boost-Funktion die Agilität und senkt mit effizienter Rekuperation den Verbrauch. So speist sich ein hoher Anteil der beim Bremsen freigesetzten Energie in die Batterie zurück. Auch Fahr- und Geräuschkomfort profitieren. Basis ist das 48-Volt-Bordnetz.



B01

0,00  
0,00

-

-

-

S

S

S

S

S

### 9G-TRONIC

Überlassen Sie Ihrem Fahrzeug die Schaltarbeit: Die Gangwechsel des Automatikgetriebes 9G-TRONIC spüren Sie kaum. Neun Gänge ermöglichen niedrige Drehzahlen, das senkt Ihren Kraftstoffverbrauch und sorgt für ein angenehmeres Geräuschniveau.



421

0,00  
0,00

S

S

S

S

S

S

S

-

● lieferbar gegen Mehrpreis

○ als Sonderausstattung ohne Mehrpreis lieferbar

S Serienausstattung

- nicht lieferbar

Abbildungen können Sonderausstattungen beinhalten.

# Serien- und Sonderausstattung.

## Fahrwerk

### DYNAMIC SELECT

Die DYNAMIC SELECT Fahrprogramme verändern das Fahrverhalten Ihres Mercedes auf Knopfdruck. Darüber steuern Sie beispielsweise die Charakteristik von Motor, Getriebe, Fahrwerk und Lenkung passend zur Fahrsituation: Ob dynamisch im Sport-Modus, ganz entspannt im Comfort-Modus oder besonders sparsam im Eco-Modus. Sie bestimmen den Stil Ihrer Fahrt.



Code

Preis Euro  
inkl. MwSt.  
exkl. MwSt.

E 220 d

E 220 d 4MATIC

E 400 d 4MATIC

E 200

E 200 4MATIC

E 300

E 450 4MATIC

Mercedes-AMG  
E 53 4MATIC+

B59

0,00  
0,00

S

S

S

S

S

S

S

-

### AGILITY CONTROL Fahrwerk mit selektivem Dämpfungssystem und Tieferlegung

Das AGILITY CONTROL Fahrwerk mit Tieferlegung um 15mm (9mm bei 4MATIC Modellen) bietet Ihnen eine optimale Straßenlage ohne Einbußen an Fahrkomfort. Das passive selektive Dämpfungssystem sorgt auf jeder Straßenoberfläche für ein souveränes Fahrerlebnis, weil es Abrollverhalten, Dämpfungswirkung und Stabilisierung automatisch optimiert.



677

0,00  
0,00

S

S

S

S

S

S

S

-

### AIR BODY CONTROL

Die AIR BODY CONTROL vereint die Vorteile mehrerer Fahrwerke – Sie wechseln jederzeit von Komfort zu Dynamik. Dabei ist die Bandbreite des Setups beeindruckend. Denn die Mehrkammer-Luftfedern sind dreifach regelbar. Sie bieten ausgezeichneten Abrollkomfort auf schwierigem Untergrund oder auch sportlichen Charakter. Praktisch: die Niveauregulierung.



489

2.204,00  
1.900,00

●

●

●

●

●

●

●

-

# Original-Zubehör.

Bei dem hier beschriebenen Zubehör handelt es sich um einen Auszug aus dem umfangreichen Zubehör-Sortiment für das Coupé und Cabriolet der E-Klasse. Die ausführlichen Zubehör-Informationen mit den genauen Produktbeschreibungen erhalten Sie bei Ihrem Mercedes-Benz Partner oder online unter <http://configurator.mercedes-benz-accessories.com>.

Die angegebenen Preise verstehen sich ohne eventuelle Ein- bzw. Anbaukosten. Änderungen und Irrtümer vorbehalten.



Preis Euro  
inkl. MwSt.  
exkl. MwSt.

Exterieur	Bild-Nr.	Teilenummer	Preis Euro inkl. MwSt. exkl. MwSt.
<b>43,2 cm (17") Leichtmetallrad im 10-Speichen-Design</b> vanadiumsilber, 225/55 R 17 auf 7,5 J x 17 ET 40	1	A213 401 1300 7X45	<b>303,15</b> 261,34
<b>45,7 cm (18") Leichtmetallrad im 5-Speichen-Design</b> tremolit-metallic, glanzgedreht mit bspw. VA 245/45 R 18 auf 8 J x 18 ET 43	2	A213 401 3200 7X44	<b>375,29</b> 323,53
<b>48,3 cm (19") Leichtmetallrad im 5-Doppelspeichen-Design</b> vanadiumsilber mit bspw. VA 245/40 R 19 auf 8 J x 19 ET 43		A238 401 0300 7X45	<b>375,29</b> 323,53
<b>48,3 cm (19") Leichtmetallrad im 6-Speichen-Design</b> tremolit-metallic, glanzgedreht mit bspw. VA 245/40 R 19 auf 8 J x 19 ET 43		A213 401 3400 7X44	<b>409,41</b> 352,94
<b>48,3 cm (19") Leichtmetallrad im 6-Speichen-Design</b> schwarz, glanzgedreht mit bspw. VA 245/40 R 19 auf 8 J x 19 ET 43	3	A213 401 3400 7X23	<b>409,41</b> 352,94
<b>50,8 cm (20") Leichtmetallrad im Vielspeichen-Design</b> himalayagrau mit bspw. VA 245/35 R 20 auf 8 J x 20 ET 43	4	A213 401 0700 7X21	<b>443,53</b> 382,35
<b>Heckspoiler, grundiert</b> Nur für E-Klasse Coupé Nicht für Mercedes-AMG E 53 4MATIC+	5	A238 793 0000	<b>427,94</b> 368,91
<b>Heckzierleiste, hochglanzverchromt</b>		A238 740 0000	<b>182,28</b> 157,14
<b>LED Projektor, Mercedes Stern, 2-teilig, transparent</b>	6	A217 820 6800	<b>157,91</b> 136,13
<b>Türgriffschale groß, 2-teilig hochglanzverchromt</b>	7	A205 760 4000	<b>44,85</b> 38,66
<b>Radnabenabdeckung, Stern mit Lorbeerkranz, schwarz</b>		A171 400 0125 9040	<b>15,11</b> 13,03
<b>Ventilzierkappe, Set, 4-teilig, chrom</b>	8	B6 647 2002	<b>14,13</b> 12,18
<b>Radsicherungssatz, schwarz</b> Bestmöglicher Schutz gegen Diebstahl; bestehend aus vier Radsicherungen und einem Schlüssel		A001 990 1707	<b>71,06</b> 61,26





# Original-Zubehör.

## Interieur

	Bild-Nr.	Teilenummer	Preis Euro inkl. MwSt. exkl. MwSt.
<b>USB Power Charger</b> Ladeleistung von bis zu 2 x 2,4 A sorgen unterwegs für eine rasche und komfortable Aufladung über den Zigarettenanzünder; mit dezent beleuchteten USB Steckplätzen zur einfachen Bedienung auch im Dunkeln		A213 820 0803	<b>30,22</b> 26,05
<b>AMG Kindersitz KIDFIX XP, mit ISOFIT, schwarz, 15 bis 36 kg</b>	1	A000 970 3302	<b>438,65</b> 378,15
<b>Allwettermatten CLASSIC, Fahrer- / Beifahrermatte, 2-teilig, bspw. schwarz</b> Strapazierfähig mit hochgezogener Umlaufkante	2	A238 680 7701 9G33	<b>70,18</b> 60,50
<b>Allwettermatten CLASSIC, Fond, 2-teilig, bspw. schwarz</b>		A238 680 8301 9G33	<b>38,01</b> 32,77
<b>Flakon, bspw. SPORTS MOOD</b> Nur mit AIR-BALANCE Paket (P21)	3	A000 899 0188	<b>65,31</b> 56,30
<b>Flakon, bspw. FREESIDE MOOD</b> Nur mit AIR-BALANCE Paket (P21)		A222 899 0600	<b>65,31</b> 56,30

## Cargo and Care

<b>Heckfahrradträger für Anhängervorrichtung, klappbar für 2 Fahrräder</b> Nur mit Anhängervorrichtung (550)	4	A000 890 1700	<b>554,65</b> 478,15
<b>Heckfahrradträger, für Anhängervorrichtung, klappbar für 3 Fahrräder</b> Nur mit Anhängervorrichtung (550)		A000 890 1800	<b>652,13</b> 562,18
<b>Zick-Zack-Ladekantenschutz, schwarz</b> Schont Kofferraum, Stoßfänger und Ladekante vor Schmutz und Kratzern; Anbindung mittels Haken an den Lastösen oder Klettband an der Wendematte	5	A253 693 2000	<b>38,99</b> 33,61
<b>Einkaufsbox, klappbar, anthrazit</b>	6	A203 840 0020	<b>10,72</b> 9,24
<b>Kühlbox</b> Kühlt oder wärmt nach Wunsch; Volumen 24 Liter; Anschluss über den Zigarettenanzünder oder eine 12-Volt-Steckdose	7	A000 820 4206	<b>190,09</b> 163,87
<b>Ladegerät mit Ladeerhaltungsfunktion, 5A, für Bleisäure- und Lithiumbatterien</b>	8	A000 982 3021	<b>104,31</b> 89,92

1



2



3



4



5



6



7



8



# Weitere technische Daten - E-Klasse Coupé.

Typ	Leergewicht/ Zuladung <sup>4</sup> / Zulässiges Gesamtgewicht (kg)	Gepäckraum- volumen <sup>5</sup> (l)	Anhängelast ungebremst/ gebremst (kg)	Tankinhalt/ davon Reserve (l)
Coupé Diesel				
E 220 d	1.800/540/2.340	425	750/1.800	50/7
E 220 d 4MATIC	1.855/540/2.395	425	750/1.800	50/7
E 400 d 4MATIC	1.965/540/2.505	425	750/1.800	50/7

Typ	Leergewicht/ Zuladung <sup>4</sup> / Zulässiges Gesamtgewicht (kg)	Gepäckraum- volumen <sup>5</sup> (l)	Anhängelast ungebremst/ gebremst (kg)	Tankinhalt/ davon Reserve (l)
Coupé Benziner				
E 200	1.750/540/2.290	405	750/1.800	50/7
E 200 4MATIC	1.810/540/2.350	405	750/1.800	50/7
E 300	1.775/540/2.315	405	750/1.800	66/7
E 450 4MATIC	1.965/540/2.505	405	750/1.800	66/7
Mercedes-AMG E 53 4MATIC+	1.970/455/2.425	425	-	66/7

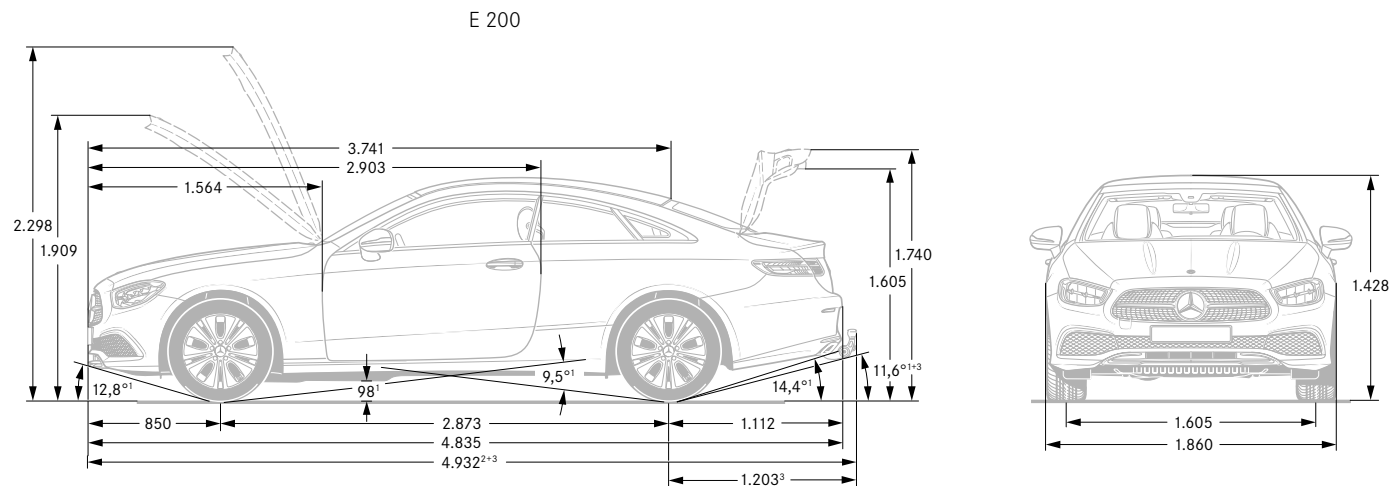

<sup>1</sup> Bei zulässigem Gesamtgewicht    <sup>2</sup> Inkl. Kennzeichen-Adapter (6 mm)    <sup>3</sup> Mit Anhängerkupplung inkl. Schutzkappe (Sonderausstattung)

<sup>4</sup> Masse des Kraftfahrzeugs in fahrbereitem Zustand mit dem zu mindestens 90 % seines Fassungsvermögens gefüllten Kraftstofftank, zuzüglich der Masse des Fahrers (per Gesetz pauschal mit 75 kg veranschlagt), des Kraftstoffs und der Flüssigkeiten, ausgestattet mit der Standardausrüstung gemäß den Herstellerangaben sowie, sofern vorhanden, der Masse des Aufbaus, des Führerhauses, der Anhängervorrichtung und des Ersatzrads/der Ersatzräder sowie des Werkzeugs. Sonderausstattungen, Zusatzausrüstungen und Zubehör können einen Einfluss auf Gewicht, verbleibende Nutzlast, Rollwiderstand, Aerodynamik usw. haben und damit auch die Verbrauchs- und CO<sub>2</sub>-Werte beeinflussen.

<sup>5</sup> In Anlehnung an Richtlinie ISO 3832:2002-06. Gepäckraumvolumen kann je nach Sonderausstattung abweichen

# Weitere technische Daten - E-Klasse Cabriolet.

Typ	Leergewicht/ Zuladung <sup>4</sup> / Zulässiges Gesamtgewicht (kg)	Gepäckraum- volumen <sup>5</sup> (l)	Anhängelast ungebremst/ gebremst (kg)	Tankinhalt/ davon Reserve (l)
Cabriolet Diesel				
<b>E 220 d</b>	1.870/510/2.380	310 - 385	750/1.800	50/7
<b>E 220 d 4MATIC</b>	1.925/510/2.435	310 - 385	750/1.800	50/7
<b>E 400 d 4MATIC</b>	2.035/510/2.545	310 - 385	750/1.800	50/7

Typ	Leergewicht/ Zuladung <sup>4</sup> / Zulässiges Gesamtgewicht (kg)	Gepäckraum- volumen <sup>5</sup> (l)	Anhängelast ungebremst/ gebremst (kg)	Tankinhalt/ davon Reserve (l)
Cabriolet Benziner				
<b>E 200</b>	1.830/510/2.340	285 - 360	750/1.800	50/7
<b>E 200 4MATIC</b>	1.890/510/2.400	285 - 360	750/1.800	50/7
<b>E 300</b>	1.855/510/2.365	285 - 360	750/1.800	66/7
<b>E 450 4MATIC</b>	2.040/510/2.550	285 - 360	750/1.800	66/7
<b>Mercedes-AMG E 53 4MATIC+</b>	2.055/420/2.475	310 - 385	-	66/7

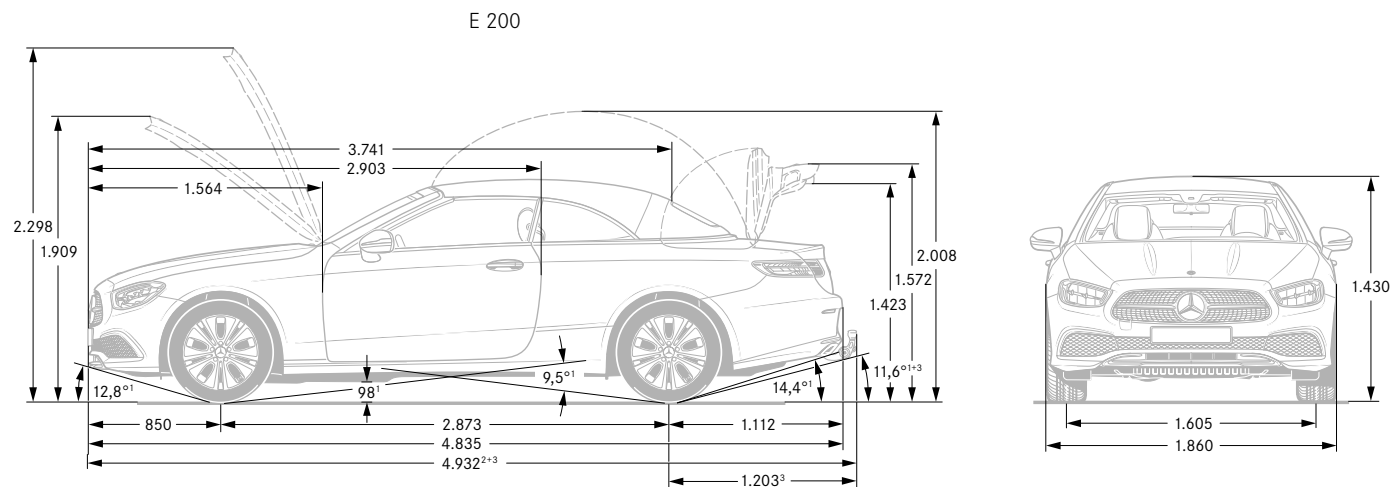

<sup>1</sup> Bei zulässigem Gesamtgewicht    <sup>2</sup> Inkl. Kennzeichen-Adapter (6 mm)    <sup>3</sup> Mit Anhängerkupplung inkl. Schutzkappe (Sonderausstattung)

<sup>4</sup> Masse des Kraftfahrzeugs in fahrbereitem Zustand mit dem zu mindestens 90 % seines Fassungsvermögens gefüllten Kraftstofftank, zuzüglich der Masse des Fahrers (per Gesetz pauschal mit 75 kg veranschlagt), des Kraftstoffs und der Flüssigkeiten, ausgestattet mit der Standardausrüstung gemäß den Herstellerangaben sowie, sofern vorhanden, der Masse des Aufbaus, des Führerhauses, der Anhängervorrichtung und des Ersatzrads/der Ersatzräder sowie des Werkzeugs. Sonderausstattungen, Zusatzausrüstungen und Zubehör können einen Einfluss auf Gewicht, verbleibende Nutzlast, Rollwiderstand, Aerodynamik usw. haben und damit auch die Verbrauchs- und CO<sub>2</sub>-Werte beeinflussen.

<sup>5</sup> In Anlehnung an Richtlinie ISO 3832:2002-06. Gepäckraumvolumen kann je nach Sonderausstattung abweichen.

# Service.

## Mercedes-Benz KomplettService-Paket

Ihr Mercedes-Benz Service sorgt dafür, dass vom ersten Kilometer an die Sicherheit, Zuverlässigkeit und der Wert Ihres Mercedes bestmöglich bewahrt werden. So genießen Sie mit unserem KomplettService-Paket vielfältige Leistungen - und sind damit jederzeit einfach entspannt unterwegs. Das KomplettService-Paket umfasst bis zu fünf Jahre lang sämtliche Service-Arbeiten.<sup>1</sup>

z. B. für 36 Monate und 45.000 km nur:

<sup>1</sup> Gemäß den jeweiligen Bedingungen des KomplettService-Pakets.

<sup>2</sup> Ausgenommen: Teilnahme an Fahrveranstaltungen mit Renncharakter oder aus den dazugehörigen Übungsfahrten



Preis/Monat  
inkl. MwSt.

73,11

76,03

77,98

80,91

83,83

89,68

91,63

94,55

97,48

ab 103,33<sup>2</sup>

ab 108,20<sup>2</sup>

## Mercedes-Benz Garantie-Paket

Verlängern Sie ganz einfach Ihren Schutz vor unvorhersehbaren Reparaturen. Das Mercedes-Benz Garantie-Paket gibt Ihnen nach Ablauf der Neufahrzeug-Garantie finanzielle Sicherheit.

Sie können es günstig bereits beim Neufahrzeugkauf oder erst zu einem späteren Zeitpunkt abschließen und bis ins 12. Laufjahr Ihres Fahrzeugs immer wieder verlängern. Sie sichern sich damit umfangreiche Garantie- und Reparaturleistungen<sup>3</sup> von Ihrem Mercedes-Benz Service.

<sup>3</sup> Gemäß den jeweiligen Bedingungen des Garantie-Pakets.

<sup>4</sup> Gemäß dem Bundesministerium für Finanzen (BMF) ist der temporär reduzierte Mehrwertsteuersatz von 16 % nicht auf Garantieverprechen, die nach dem 31.12.2020 enden, anwendbar.

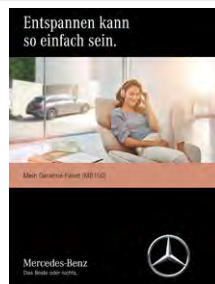

Kaufpreis<sup>4</sup>  
inkl. MwSt.

319,00

599,00

Garantie-Paket 12 Monate

Garantie-Paket 24 Monate

769,00

1.249,00

Garantie-Paket 36 Monate

1.229,00

2.199,00

	E 220 d	E 220 d 4MATIC	E 400 d 4MATIC	E 200	E 200 4MATIC	E 300	E 450 4MATIC	Mercedes-AMG E 53 4MATIC+	E 220 d	E 220 d 4MATIC	E 400 d 4MATIC	E 200	E 200 4MATIC	E 300	E 450 4MATIC	Mercedes-AMG E 53 4MATIC+	Coupé		Cabriolet	
	●	-	-	●	-	-	-	-	-	-	-	-	-	-	-	-	-			
	-	-	-	-	-	●	-	-	-	-	-	-	-	-	-	-	-			
	-	●	-	-	●	-	-	-	●	-	-	●	-	-	-	-	-			
	-	-	-	-	-	-	-	-	-	-	-	-	-	●	-	-	-			
	-	-	-	-	-	-	-	-	●	-	-	●	-	-	-	-	-			
	-	-	-	-	-	-	-	-	-	-	-	-	-	-	-	-	-			
	-	-	-	-	-	-	-	-	-	-	-	-	-	-	-	-	-			
	-	-	-	-	-	-	-	-	-	-	-	-	-	-	-	-	-			
	-	-	-	-	-	-	-	-	-	-	-	-	-	-	-	-	-			
	-	-	-	-	-	-	-	-	-	-	-	-	-	-	-	-	-			
	●	●	●	●	●	●	●	-	●	●	●	●	●	●	●	-	-			
	-	-	-	-	-	-	-	●	-	-	-	-	-	-	-	-	●			
	●	●	●	●	●	●	●	-	●	●	●	●	●	●	●	-	-			
	-	-	-	-	-	-	-	●	-	-	-	-	-	-	-	-	●			

● lieferbar gegen Mehrpreis

○ als Sonderausstattung ohne Mehrpreis lieferbar

S Serienausstattung

- nicht lieferbar

# Finanzdienstleistungen und Versicherungen.

## Mercedes-Benz Bank

Profitieren Sie von der Mercedes-Benz Qualität, Zuverlässigkeit und Sicherheit auch in Ihren finanziellen Angelegenheiten. Mit unseren Finanzierungs- und Leasingprodukten haben Sie flexible Möglichkeiten, sich Ihren Wunsch eines neuen Mercedes zu erfüllen. Und unsere Versicherungen bieten zuverlässigen Schutz für Ihr Auto und Ihr Budget. Darüber hinaus runden Produkte zum Anlegen das Angebot ab.

Erfahren Sie mehr unter [www.mercedes-benz-bank.de](http://www.mercedes-benz-bank.de)



## Mobilität aus einer Hand

Wählen Sie die individuelle Kombination, die zu Ihrem Leben passt.

Mit Business-Leasing plus für Firmenkunden und Privat-Leasing plus für Privatkunden erhalten Sie Leasing und Versicherung in einer festen monatlichen Rate.

Bei der Plus3-Finanzierung entscheiden Sie am Vertragsende, ob Sie Ihr Fahrzeug behalten, verkaufen oder zum vertraglich garantierten Restwert\* zurückgeben möchten. Und für Ihren flexiblen Mobilitätsbedarf ermöglicht Ihnen Mercedes-Benz Rent den Mercedes Ihrer Wahl zur Miete.

\*Diese Option beruht auf einer Zusatzvereinbarung zwischen Ihnen und Ihrem Händler.



## Mercedes Credit Card

Die neue Mercedes Credit Card\* ist auf höchste Ansprüche zugeschnitten. Mit der Mercedes Credit Card bezahlen Sie weltweit komfortabel und profitieren von Reise- und Versicherungsleistungen, automobilen Leistungen, einem attraktiven Bonusprogramm und finanziellen Freiheiten.

Und Sie können ganz individuell auch optionale Versicherungen wie ein Reise- oder Shopping-Paket auswählen.

Informieren Sie sich und beantragen Sie die neue Mercedes Credit Card unter: <https://www.mercedes-creditcard.de/>

\*Kartenherausgebendes Institut und Vertragspartner ist die Landesbank Baden-Württemberg/BW-Bank.



## „InScore“ – die Telematik Autoversicherung

Mit der digitalen Autoversicherung „InScore“\*\* und der vernetzten E-Klasse können Sie selbst bestimmen, wie hoch die Versicherungsprämie ist. Denn bei der Telematik Autoversicherung hat die persönliche Fahrweise Einfluss auf Ihre Versicherungsprämie. Neben dem umfassenden Versicherungsschutz sind bis zu 30 % Nachlass auf die reguläre Prämie erhältlich:

- 10 % Welcome-Nachlass automatisch mit Abschluss der digitalen Versicherung „InScore“
- 10 % exklusiven Sonderrabatt bei Abschluss im Aktionszeitraum bis 31.12.2020
- und zusätzlich bis zu 10 % Nachlass abhängig von Ihrem Fahrverhalten.

Mehr dazu erfahren Sie unter <https://www.mercedes-benz-bank.de/inscore>.

\* Versicherer: HDI Versicherung AG, HDI-Platz 1, 30659 Hannover, vermittelt durch die Mercedes-Benz Bank AG, Siemensstraße 7, 70469 Stuttgart. Es gelten die allgemeinen Versicherungsbedingungen.



## Kaufpreisschutz

Erweitern Sie die Leistungen Ihrer Vollkaskoversicherung. Der Kaufpreisschutz\* schließt bei Totalschaden, Diebstahl oder Zerstörung bis zu 48 Monate lang die Lücke zwischen Kaufpreis und Wiederbeschaffungswert. So steht Ihnen für den Kauf eines neuen Fahrzeugs der ursprüngliche Kaufpreis erneut zur Verfügung.

\* Versicherer: Zurich Insurance plc NDL für Deutschland, vermittelt durch die Mercedes-Benz Bank AG. Es gelten die allgemeinen Versicherungsbedingungen.



# Fahrzeugabholung.

Mehr Informationen zur Fahrzeugabholung im Kundencenter finden Sie in unserer praktischen Web-App.



Bequem den QR-Code scannen oder [www.mbkundencenter.com](http://www.mbkundencenter.com) besuchen.

Besuchen Sie die Erfinder des Automobils und erleben Sie Ihre ganz persönlichen Sternstunden in einem der Mercedes-Benz Kundencenter. Erfahren Sie hautnah, wie wir mit modernster Technik Fahrzeuge nach den individuellen Wünschen unserer Kunden entstehen lassen, und nehmen Sie an einer Werkbesichtigung durch unsere Automobilfertigung teil!

## Mercedes-Benz Kundencenter Bremen

Erleben Sie das Werk in Bremen als Kompetenzzentrum der C-Klasse: Limousine, T-Modell, Coupé, Cabriolet und GLC oder als Sportwagenschmiede für SL, SLC, E-Klasse Coupé und E-Klasse Cabriolet. Lernen Sie unseren Geländewagen-Parcours „The Rock“ kennen und stellen Sie den GLC auf die Probe. Das Kundencenter freut sich darauf, seinen Gästen einen unvergesslichen Tag zu bereiten.

Die Abholung Ihres neuen E-Klasse Coupés/Cabriolets ist im Mercedes-Benz Kundencenter Bremen für Sie kostenlos.

Im Holter Feld  
28309 Bremen  
Telefon: +49 421 419-5350  
E-Mail:  
[kundencenter.bremen@daimler.com](mailto:kundencenter.bremen@daimler.com)



## Mercedes-Benz Kundencenter Rastatt

Gehen Sie mit auf Entdeckungstour und werden Sie Zeuge, wie die A- und B-Klasse sowie der GLA im Mercedes-Benz Werk Rastatt, dem Kompetenzzentrum der Kompaktfahrzeuge, entstehen. Auf dem neuen Erlebnis-Parcours „A-Rock“ wird das Fahren zum Abenteuer. Offroad Begeisterte können sich hier von der Qualität des im Werk Rastatt produzierten GLA selbst überzeugen. Erleben Sie bei uns einen Tag wie keinen anderen! Wir freuen uns auf Sie.

Die Abholung Ihres neuen E-Klasse Coupés/Cabriolets ist im Mercedes-Benz Kundencenter Rastatt gegen einen Aufpreis von 382,20 € (inklusive Mehrwertsteuer) möglich.

Gottlieb-Daimler-Straße  
76437 Rastatt  
Telefon: +49 7222 9123  
E-Mail:  
[kundencenter.rastatt@daimler.com](mailto:kundencenter.rastatt@daimler.com)



## Mercedes-Benz Kundencenter Sindelfingen

Das Mercedes-Benz Werk Sindelfingen ist Kompetenzzentrum für Fahrzeuge der Ober- und Luxusklasse. Hier entstehen S- und E-Klasse sowie CLS und Mercedes-AMG GT. Im Kundencenter in Sindelfingen trifft Tradition auf Moderne. Seit 1953 können Kunden auf Wunsch ihren neuen Mercedes direkt im Werk in Empfang nehmen. Die neu gestalteten Räumlichkeiten des Kundencenters bieten Ihnen mehr Anlass denn je für einen Besuch. Überzeugen Sie sich selbst!

Die Abholung Ihres neuen E-Klasse Coupés/Cabriolets ist im Mercedes-Benz Kundencenter Sindelfingen gegen einen Aufpreis von 382,80 € (inklusive Mehrwertsteuer) möglich.

Käsbrünnelestraße  
71063 Sindelfingen  
Telefon: +49 7031 90-70403  
E-Mail:  
[kundencenter.sindelfingen@daimler.com](mailto:kundencenter.sindelfingen@daimler.com)



## AMG Kundencenter in Affalterbach

Eine Begegnung der unvergesslichen Art erwartet Sie in Affalterbach: Das Headquarter von Mercedes-AMG ist der ideale Ort, um Ihren neuen Traumwagen entgegenzunehmen. In der Heimat der Driving Performance spüren Sie den AMG-Spirit hautnah. Bei einer Werksführung lernen Sie die berühmte Motorenmanufaktur kennen und erleben die Philosophie „One Man - One Engine“ in Aktion. Nach einer Stärkung in der AMG Private Lounge ist es soweit: Ihr Mercedes-AMG erwartet Sie. Genießen Sie den Augenblick! Sobald Sie bereit sind, macht Sie Ihr AMG-Experte mit der Technik vertraut. Und dann starten Sie mit einem vollgetankten Fahrzeug und einer kleinen Überraschung zu Ihrer ersten Fahrt.

Die Abholung Ihres neuen AMG-Fahrzeugs ist im Kundencenter Affalterbach gegen einen Aufpreis von 870,00 € (inklusive Mehrwertsteuer) möglich.

Mercedes-AMG GmbH  
Daimlerstraße 1  
71563 Affalterbach  
Telefon: +49 7144 -302 0  
E-Mail:  
[fahrzeugabholung-amg@daimler.com](mailto:fahrzeugabholung-amg@daimler.com)



Fragen Sie Ihren Mercedes-Benz Vertragspartner zu näheren Details.



# Mercedes me connect.

## Voraussetzung:

Für die Nutzung der nachfolgend aufgeführten Dienste ist eine Registrierung im Mercedes me Portal sowie die Zustimmung zu den Nutzungsbedingungen für die Mercedes me connect Dienste notwendig. Zusätzlich muss das jeweilige Fahrzeug mit dem Benutzerkonto verknüpft sein. Nach Ablauf der initialen Laufzeit können die Dienste kostenpflichtig verlängert werden. Die erstmalige Aktivierung der Dienste ist innerhalb von 1 Jahr ab Erstzulassung oder Inbetriebnahme durch den Kunden möglich, je nachdem was zuerst erfolgt.

	Vertragsrechtliche Einschränkungen	MBUX
<b>Basisdienste</b> Wartungsmanagement, Unfallmanagement, Pannenmanagement, Telediagnose, Fahrzeugdiagnose.	Unbegrenzte Laufzeit	S
<b>Vorrüstung für Live Traffic Information (367)</b> Stressfrei auf dem besten Weg ans Ziel – ob in der Rushhour oder auf Reisen. Mit Live Traffic Information empfängt Ihr Navigationssystem Verkehrsdaten in Echtzeit und optimiert die dynamische Routenführung. Dank präziser und aktueller Informationen über Staus, Stop&Go-Verkehr und mehr werden Sie bei der Reduzierung von Fahrtzeiten unterstützt.	3 Jahre ab Aktivierung kostenfrei nutzbar	S
<b>Remote Services Plus (33U)</b> Das Paket Remote Services Plus macht Mobilität zu einem neuen Erlebnis und bringt mehr Komfort und Sicherheit. Statusabfragen informieren über die Reichweite. Sie können bestimmte Funktionen fernbedienen und Ihr Fahrzeug lokalisieren. Dienste wie das Wartungsmanagement koordinieren Servicetermine und Sie sparen wertvolle Zeit.	3 Jahre ab Aktivierung kostenfrei nutzbar	S
<b>Vorrüstung für Car Sharing (20U)</b> Teilen Sie Ihr Fahrzeug so einfach wie nie mit Freunden und Familienmitgliedern – egal, wo Sie gerade sind. Dabei behalten Sie die volle Kontrolle und entscheiden bequem per App, ob Sie einer Nutzung zustimmen. Über die mobile Anwendung wird das Fahrzeug auch lokalisiert und entriegelt. Erst mit Leihbeginn aktiviert sich ein hinterlegter Schlüssel.	3 Jahre ab Aktivierung kostenfrei nutzbar	○ Nur mit MBUX High-End-Paket (DN2)
<b>Konnektivitäts-Paket Navigation (PBF) (365 + 01U)</b> Diese Kombination von Mercedes me connect Diensten (01U) und der Festplatten-Navigation (365) macht Ihnen den Alltag einfacher. So finden Sie immer den richtigen Weg und sind bestens informiert. Ihr Fahrzeug beantwortet Ihnen Fragen zu Ihrer Reise. Sie erfahren aktuelle Tankstellenpreise am Reiseziel (nicht bei Elektrofahrzeugen), die Anzahl aktuell verfügbarer Parkplätze oder das aktuelle Wetter. Damit gelingt Ihnen die Reiseplanung noch leichter.	3 Jahre ab Aktivierung kostenfrei nutzbar	●

# Mercedes me connect.

## Voraussetzung:

Für die Nutzung der nachfolgend aufgeführten Dienste ist eine Registrierung im Mercedes me Portal sowie die Zustimmung zu den Nutzungsbedingungen für die Mercedes me connect Dienste notwendig. Zusätzlich muss das jeweilige Fahrzeug mit dem Benutzerkonto verknüpft sein. Nach Ablauf der initialen Laufzeit können die Dienste kostenpflichtig verlängert werden. Die erstmalige Aktivierung der Dienste ist innerhalb von 1 Jahr ab Erstzulassung oder Inbetriebnahme durch den Kunden möglich, je nachdem was zuerst erfolgt.

	Vertragsrechtliche Einschränkungen	MBUX
<b>Mercedes-Benz Notrufsystem (351)</b> Das Mercedes-Benz Notrufsystem kann im Notfall für den entscheidenden Zeitvorteil sorgen. Über ein Kommunikationsmodul mit eigener SIM-Karte wird bei einem erkannten Unfall automatisch ein Notruf ausgelöst, der die Zeit bis zum Eintreffen von Rettungskräften verkürzen kann. Der Notruf kann auch manuell ausgelöst werden, um Hilfe zu organisieren.	Unbegrenzte Laufzeit	Keine Nutzungsvoraussetzungen
<b>Kommunikationsmodul LTE (362) für die Nutzung von Mercedes me connect Diensten</b> Das Kommunikationsmodul (LTE) bietet Ihnen ein klares Plus an Komfort und Sicherheit. Es verknüpft das Fahrzeug mit dem Internet – damit Sie hilfreiche Dienste wie die Live Traffic Information von Mercedes me connect nutzen können. Zwei Mobilfunkantennen und eine LTE-fähige SIM-Karte sorgen für eine schnelle Verbindung.	Unbegrenzte Laufzeit	Keine Nutzungsvoraussetzungen

Ihr Weg, um diese Dienste nutzen zu können:

Rufen Sie die Seite Mercedes me connect (<https://me.mercedes-benz.com>) auf und klicken Sie dann auf „Registrieren“. Geben Sie jetzt die geforderten Daten ein und klicken Sie anschließend auf „Registrieren“. Im Anschluss erhalten Sie eine E-Mail. Klicken Sie in dieser auf den Link „Registrierung abschließen“ und legen Sie Ihr individuelles Passwort fest. Klicken Sie nun auf „Nutzungsbedingungen akzeptieren“. Lesen Sie die Nutzungsbedingungen durch und akzeptieren Sie diese. Ihr Fahrzeug können Sie nun mit Ihrem Profil bei Ihrem Mercedes-Benz Partner verknüpfen lassen. Hierfür ist Ihre E-Mail-Adresse, der Fahrzeugschein und der Ausweis notwendig. Richten Sie sich anschließend auf Ihrem Smartphone/Tablet die Seite <http://connect.mercedes.me> ein oder laden Sie die Mercedes App me auf Ihr Smartphone, um die Dienste bequem von überall zu nutzen.



**Mercedes-Benz ist einer der Gründungspartner der Stiftung „Laureus Sport for Good Foundation“.**

Seit der Stiftungsgründung im Jahr 2000 unterstützt und fördert Mercedes-Benz die Ziele und Werte dieses weltweiten, gemeinnützigen Programms: mit sozialen Sportprojekten das Leben von benachteiligten oder kranken Kindern und Jugendlichen zu verbessern. Laureus wurde zu einem grundlegenden Bestandteil der gesellschaftlichen Verantwortung von Mercedes-Benz. Jeder neue Mercedes ist daher ein Botschafter dieser Werte. Mit dem Kauf eines Mercedes unterstützen Sie die Stiftung „Laureus Sport for Good Foundation“.

**Speicherung technischer Daten im Fahrzeug:** Elektronische Fahrzeugkomponenten (z.B. Airbag-Steuergerät, Motorsteuergerät, etc.) enthalten Datenspeicher für technische Fahrzeugdaten, wie z. B. Meldungen im Falle von Funktionsstörungen, Geschwindigkeit des Fahrzeuges, Bremsstärke oder Funktionsweise von Rückhalte- und Fahrerassistenz-Systemen im Falle eines Unfallereignisses (Audio- und Videodaten werden nicht gespeichert). Die Daten werden flüchtig, punktuell als Momentaufnahme z. B. im Falle einer Störungsmeldung, über einen sehr kurzen Aufzeichnungszeitraum (maximal wenige Sekunden) z. B. im Falle eines Unfalls oder in zusammengefasster Form z.B. zur Bewertung der Bauteilbeanspruchung gespeichert. Die gespeicherten Daten können über Schnittstellen im Fahrzeug ausgelesen, von geschulten Technikern zur Diagnose und Behebung etwaiger Funktionsstörungen oder vom Hersteller zur Analyse und zur weiteren Verbesserung von Fahrzeugfunktionen verarbeitet und genutzt werden. Auf Wunsch des Kunden können Daten auch als Basis für weitere optionale Dienstleistungen dienen. Eine Übertragung der Daten aus dem Fahrzeug heraus an den Hersteller bzw. Dritte erfolgt grundsätzlich nur aufgrund gesetzlicher Erlaubnis (z.B. Fahrzeugnotruf e-Call), oder aufgrund vertraglichen Einverständnisses mit dem Kunden unter Berücksichtigung des Datenschutzes. Weitere Informationen zu gespeicherten Daten im Fahrzeug befinden sich in der Betriebsanleitung des Fahrzeugs. Diese finden Sie gedruckt und interaktiv im Fahrzeug oder online unter [www.mercedes-benz.de/betriebsanleitung](http://www.mercedes-benz.de/betriebsanleitung).

Nach Redaktionsschluss können sich am Produkt Änderungen ergeben haben.

Mercedes-Benz AG, Mercedes-Benz Cars Vertrieb Deutschland, Mühlenstraße 30, 10243 Berlin, MBD/VPP (aktualisiert: 22. Juli 2020)

[www.mercedes-benz.de](http://www.mercedes-benz.de)