

GLE

Sport Utility Vehicle



Preisliste gültig ab 01. Juli 2020

Mercedes-Benz
Das Beste oder nichts.



Willkommen.

In der Markenwelt von Mercedes-Benz.



„Das Beste oder nichts.“

Diese Worte von Gottlieb Daimler sind über 100 Jahre alt. Zugleich sind sie heute aktueller denn je. Wir möchten den Satz sogar noch ergänzen: Das Beste oder nichts – für Sie, unsere Kunden. Wir forschen, konstruieren und gestalten, um Ihre Ansprüche und Wünsche zu erfüllen. Für Ihren Traum von einem Mercedes.

Der GLE begleitet den Fahrer souverän durch den Alltag. Er überzeugt mit einem unverwechselbaren Design und einer sportlichen, luxuriös-eleganten Optik. Die zukunftsweisende Technik macht das Fahren zu einem Erlebnis und steigert Sicherheit und Fahrspaß.

Das neue Innenraumkonzept bietet vielfältige Möglichkeiten den Raum individuell zu nutzen. Mit der optionalen 3. Sitzreihe für 2 Personen stehen flexibel zwei weitere Sitzplätze oder Raum für großes Gepäck bereit.

Zudem setzt die neue Telematik-Generation MBUX mit Intelligenz und Individualisierung neue Maßstäbe. In Verbindung mit Mercedes me connect wird damit die Tür zur intelligenten, digitalen Welt geöffnet.

Sie ahnen es bereits: Es gibt nahezu grenzenlose Möglichkeiten, den neuen GLE ganz nach Ihren persönlichen Wünschen zu gestalten. Nehmen Sie sich die Zeit, stöbern Sie in aller Ruhe in dieser Preisliste, konfigurieren Sie Ihr Wunschfahrzeug online und sprechen Sie uns vor Ort bei Ihrem Mercedes-Benz Partner an. Gerne können Sie auch eine Probefahrt vereinbaren und sich höchstpersönlich von unserem Anspruch überzeugen:

„Das Beste oder nichts.“

Ihr Mercedes-Benz Team

Über den detaillierten Umfang der Sonderausstattungen informiert Sie gerne Ihr Mercedes-Benz Partner. Weitere Informationen erhalten Sie unter www.mercedes-benz.de und über unsere Mercedes-Benz Kundenbetreuung: Montag bis Freitag von 7.30 – 20.00 Uhr
Telefon: 00800 9 7777777

Inhalt.

Vorwort	2
Produkt-Highlights	4
Modellvarianten und technische Daten	5
Design	8
Lines und Design-Pakete	
Zierelemente	
Lacke	
Kombinationsmöglichkeiten Polster und Lacke	
Mercedes-AMG	24
Serien- und Sonderausstattung	40
Exterieur	
Interieur	
Sicherheit und Assistenzsysteme	
Parken und Rangieren	
Infotainment, Navigation und Kommunikation	
Laden	
Technik	
Antrieb	
Fahrwerk	
Original-Zubehör	71
Weitere technische Daten	74
Service	75
Finanzdienstleistungen und Versicherungen	76
Fahrzeugabholung	77
Mercedes me connect	78



Produkt-Highlights.

Ausdruck innerer Stärke. Der neue GLE.

Der GLE ist der Inbegriff des **PREMIUM SUV**: Modern interpretierter Luxus im Interieur, deutliche Differenzierungsmöglichkeiten und ein angepasstes Maßkonzept im Exterieur. Mit einem hohen Maß an Komfort und Sicherheit sowie hervorragenden Offroad-Fähigkeiten.

Design des neuen GLE

Der neue GLE präsentiert sich in der Front kraftvoll und elegant. Ein dominanter Kühlergrill mit zwei Lamellen in Chrom bildet das Herzstück des neuen Frontdesigns und betont im Zusammenspiel mit dem prominenten Unterfahrschutz in Chrom den SUV-eigenen Charakter. In der Seitenansicht signalisiert die für den GLE typische, breite C-Säule souveräne Stabilität. Die großen Räder im Format 18 bis optional 22 Zoll laufen in Radhäusern mit markanten Radlaufverkleidungen. Dies verweist ebenso auf den robusten SUV-Charakter wie die geständerte Dachreling oder das auf Wunsch erhältliche, beleuchtete seitliche Trittbrett.

Die optionale **AMG Line** betont sowohl im Interieur als auch im Exterieur die sportlichen Akzente. Neben der Lackierung in Wagenfarbe für Radlaufverbreiterung vorne und hinten sorgen AMG Seitenschwellerverkleidungen für einen kraftvollen Auftritt. Im Interieur sorgen AMG typische Design-Elemente wie Sportsitze, Sportpedalanlage, AMG Sportlenkrad, AMG Fußmatten sowie Details in Chromausführung für sicht- und fühlbar mehr Sportlichkeit und Exklusivität.

Raumkonzept

Das optimierte und vergrößerte Innenraumkonzept des GLE sorgt neben freistehenden Elementen und qualitativer Detailarbeit für Exklusivität und Wohlbefinden. Die optionale **3. Sitzreihe für 2 Personen** fördert die Flexibilität im Alltag. Das Sitzplatzangebot und das Ladevolumen Ihres Fahrzeugs sind ebenso variabel, wie Ihr Leben abwechslungsreich. Die dritte Sitzreihe für zwei zusätzliche Passagiere ist jederzeit schnell ein- oder ausklappbar. Nutzen Sie die Flexibilität ganz nach Bedarf – je nachdem, ob Sie weitere Fahrgäste oder großes Gepäck mitnehmen möchten.

Mercedes-Benz User Experience (MBUX)

MBUX gibt der User Experience eine neue Bedeutung. Es ist ein Zusammenspiel unterschiedlicher digitaler Funktionen und Innovationen. Erleben und genießen Sie Sprachbedienung auf einem faszinierenden Niveau – festgelegte Befehle waren gestern. Dank natürlichem Sprachverstehen gehorcht die LINGUATRONIC der MBUX hingegen auf fast jedes Wort. Mit dem Widescreen Cockpit bilden das 12,3" große Instrumenten-Display und das ebenfalls 12,3" große Media-Display eine optische Einheit ohne sichtbare Einfassung. Mit dem Assistenten „Hey Mercedes“ wird das Infotainment so zum Erlebnis.

ENERGIZING KOMFORT

Die optionalen **ENERGIZING Pakete** tragen durch Komfortprogramme zusätzlich zum Komfort und zur Unterstützung des Fahrers bei. Die positiven Effekte unterstützen Sie physisch und mental in monotonen oder belastenden Situationen. Sie werden begeistert sein, wie deutlich der Effekt auf Ihre Konzentration sein kann und wie souverän Sie lange Strecken meistern können. Zehnminütige Programme dirigieren Klimatisierung, Ambientebeleuchtung, Musik sowie Sitzfunktionen, wie Massage, Beheizung oder Belüftung.

Performance

Mit **E-ACTIVE BODY CONTROL** zeigt der GLE seine überlegenen On- und Offroad-Fähigkeiten. Hier trifft ein aktives Federungs- und Dämpfungssystem mit ausgefeilter Sensorik auf eine moderne Luftfederung. Das Fahrwerk kann Fahrsituation, Geschwindigkeit und Beladung bewerten. Dämpfung und Niveauregulierung werden dementsprechend automatisch für jedes Rad separat angepasst. Für ausgezeichneten Fahrkomfort und hervorragende Stabilität – onroad und offroad, auf trockener, nasser und glatter Fahrbahn gleichermaßen. Mithilfe von ROAD SURFACE SCAN und der Kurvenneigefunktion CURVE überzeugt er in jedem Gelände.



Modellvarianten und technische Daten – Plug-in-Hybrid.

Typ	Motor/Zylinder Hubraum (cm³)	Getriebe	Nennleistung kW (PS) Drehmoment Nm	Nennleistung kW (PS) Drehmoment Nm	Systemleistung kW (PS) Drehmoment Nm	Höchstgeschwindigkeit (km/h) Beschleunigung 0-100 km/h (s) elektr. Reichweite¹ (max. - min. km)	Verbrauch EU kombiniert gewichtet (l/100 km)¹ Stromverbrauch gewichtet (kWh/100 km)¹	CO₂-Emissionen kombiniert gewichtet (g/km)¹ Emissionsklasse Effizienzklasse²	Preis Euro inkl. MwSt. exkl. MwSt.
			Verbrennungsmotor	E-Motor					
GLE 350 de 4MATIC	Dieseler R4 1.950	9G-TRONIC (automatisch)	143 (194) 400	100 (136) 440	235 (320) 700	210 6,8 106,0 - 100,0	1,3 - 1,1 28,7 - 25,4	34 - 29 Euro 6d ISC-FCM A+	75.376,80 64.980,00
GLE 350 e 4MATIC	Benziner R4 1.991	9G-TRONIC (automatisch)	155 (211) 350	100 (136) 440	245 (333) 700	210 6,9 106,0	1,5 27,2 - 26,8	36 EURO 6d-ISC-FCM A+	73.636,80 63.480,00

¹ Die angegebenen Werte wurden nach dem vorgeschriebenen Messverfahren ermittelt. Es handelt sich um die „NEFZ-CO₂-Werte“ i.S.v. Art. 2 Nr. 1 Durchführungsverordnung (EU) 2017/1153. Die Kraftstoffverbrauchswerte wurden auf Basis dieser Werte errechnet. Der Stromverbrauch wurde auf der Grundlage der VO 692/2008/EG ermittelt. Die Angaben beziehen sich nicht auf ein einzelnes Fahrzeug und sind nicht Bestandteil des Angebots, sondern dienen allein Vergleichszwecken zwischen verschiedenen Fahrzeugtypen. Die Werte variieren in Abhängigkeit der gewählten Sonderausstattungen. Als Bemessungsgrundlage für die Kraftfahrzeugsteuer kann ein höherer Wert maßgeblich sein. Die Reichweite wurde auf der Grundlage der VO 692/2008/EG ermittelt. Als Bemessungsgrundlage nach dem EmoG ist ein anderer Wert maßgeblich. Im realen Fahrbetrieb können Abweichungen im Vergleich zu den zertifizierten Normwerten auftreten. Die Realwerte werden von einer Vielzahl individueller Faktoren beeinflusst, z.B. individuelle Fahrweise, Umwelt- und Streckenverhältnisse.

² Die Angaben beziehen sich nicht auf ein einzelnes Fahrzeug und sind nicht Bestandteil des Angebots, sondern dienen allein Vergleichszwecken zwischen den verschiedenen Fahrzeugtypen. Die Werte variieren in Abhängigkeit der gewählten Sonderausstattungen.



Jetzt Wunschrate berechnen: www.mercedes-benz-bank.de/ratenrechner-gle

Der mobile Ratenrechner: QR-Code scannen und ganz bequem die Leasing- und Finanzierungsraten für Ihren Mercedes berechnen.

Sämtliche Kaufpreise verstehen sich für die Serienausstattung ab Herstellerwerk. Bei Auslieferung über eine Niederlassung oder Vertretung fallen zusätzlich Überführungskosten an. Die Kaufpreise für Sonderausstattungen gelten nur für den Einbau im Herstellerwerk. Änderungen in Konstruktion und Ausführung sowie Irrtümer und Druckfehler sind vorbehalten. Die Abbildungen können auch Zubehör und Sonderausstattungen enthalten, die nicht zum serienmäßigen Lieferumfang gehören. Farbabweichungen sind drucktechnisch bedingt.

Modellvarianten und technische Daten – Diesel.

Typ 5-Sitzer, 5 Türen	Motor/Zylinder Hubraum (cm ³)	Getriebe	Nennleistung kW (PS) Drehmoment Nm	Höchstgeschwindigkeit (km/h) Beschleunigung 0-100 km/h (s)	Verbrauch EU (l/100 km) ¹ innerorts/ außerorts/ kombiniert	CO ₂ -Emissionen kombiniert (g/km) ¹ Emissionsklasse Effizienzklasse ²	Preis Euro inkl. MwSt. exkl. MwSt.
GLE 300 d 4MATIC	Diesel R4 1.950	9G-TRONIC (automatisch)	180 (245) 500/1.600 - 2.400	225 7,2	7,3 - 7,0 5,9 - 5,5 6,4 - 6,1	169 - 161 Euro 6d ISC-FCM A	67.512,00 58.200,00
GLE 350 d 4MATIC	Diesel R6 2.925	9G-TRONIC (automatisch)	200 (272) 600/1.200 - 3.000	230 6,6	9,9 - 8,4 6,0 - 5,6 7,4 - 6,7	195 - 177 Euro 6d ISC-FCM B	71.108,00 61.300,00
GLE 400 d 4MATIC	Diesel R6 2.925	9G-TRONIC (automatisch)	243 (330) 700/1.200 - 3.200	245 5,7	9,7 - 8,5 6,2 - 5,6 7,6 - 6,8	199 - 179 Euro 6d ISC-FCM B	77.546,00 66.850,00

¹ Die angegebenen Werte wurden nach dem vorgeschriebenen Messverfahren ermittelt. Es handelt sich um die „NEFZ-CO₂-Werte“ i.S.v. Art. 2 Nr. 1 Durchführungsverordnung (EU) 2017/1153. Die Kraftstoffverbrauchswerte wurden auf Basis dieser Werte errechnet. Als Bemessungsgrundlage für die Kraftfahrzeugsteuer kann ein höherer Wert maßgeblich sein. Die Angaben beziehen sich nicht auf ein einzelnes Fahrzeug und sind nicht Bestandteil des Angebots, sondern dienen allein Vergleichszwecken zwischen verschiedenen Fahrzeugtypen. Die Werte variieren in Abhängigkeit der gewählten Sonderausstattungen.

² Die Angaben beziehen sich nicht auf ein einzelnes Fahrzeug und sind nicht Bestandteil des Angebots, sondern dienen allein Vergleichszwecken zwischen den verschiedenen Fahrzeugtypen. Die Werte variieren in Abhängigkeit der gewählten Sonderausstattungen.



Jetzt Wunschrate berechnen: www.mercedes-benz-bank.de/ratenrechner-gle

Der mobile Ratenrechner: QR-Code scannen und ganz bequem die Leasing- und Finanzierungsraten für Ihren Mercedes berechnen.

Sämtliche Kaufpreise verstehen sich für die Serienausstattung ab Herstellerwerk. Bei Auslieferung über eine Niederlassung oder Vertretung fallen zusätzlich Überführungskosten an. Die Kaufpreise für Sonderausstattungen gelten nur für den Einbau im Herstellerwerk. Änderungen in Konstruktion und Ausführung sowie Irrtümer und Druckfehler sind vorbehalten. Die Abbildungen können auch Zubehör und Sonderausstattungen enthalten, die nicht zum serienmäßigen Lieferumfang gehören. Farbabweichungen sind drucktechnisch bedingt.

Modellvarianten und technische Daten – Benziner.

Typ 5-Sitzer, 5 Türen	Motor/Zylinder Hubraum (cm³)	Getriebe	Nennleistung kW (PS) Drehmoment Nm	Höchstgeschwindigkeit (km/h) Beschleunigung 0-100 km/h (s)	Verbrauch EU (l/100 km) ¹ innerorts/ außerorts/ kombiniert	CO ₂ -Emissionen kombiniert (g/km) ¹ Emissionsklasse Effizienzklasse ²	Preis Euro inkl. MwSt. exkl. MwSt.
GLE 450 4MATIC	Benziner R6 mit EQ Boost 2.999	9G-TRONIC (automatisch)	270 + 16 (367 + 22) 500/1.600 - 4.500	250 5,7	11,9 - 11,4 7,5 - 6,8 9,1 - 8,5	208 - 195 EURO 6D-ISC-FCM C	74.182,00 63.950,00
GLE 580 4MATIC	Benziner V8 3.982	9G-TRONIC (automatisch)	360 + 16 (489 + 22) 700/1.200 - 4.000	250 4,9	14,4 - 13,9 8,8 - 8,2 10,9 - 10,3	249 - 236 EURO 6D-ISC-FCM D	90.514,80 78.030,00
Mercedes-AMG GLE 53 4MATIC+	Benziner R6 mit EQ Boost 2.999	AMG-SPEEDSHIFT TCT 9G (automatisch)	320 + 16 (435 + 22) 520/1.800 - 5.800	250 5,3	12,5 8,0 9,6	220 EURO 6D-ISC-FCM D	87.632,20 75.545,00
Mercedes-AMG GLE 63 4MATIC+	Benziner V8 3.982	AMG-SPEEDSHIFT TCT 9G (automatisch)	420 + 16 (571+22) 750/2.250 - 5.000	250 4,0	15,3 9,2 11,4	261 Euro 6d ISC-FCM E	122.078,40 105.240,00
Mercedes-AMG GLE 63 S 4MATIC+	Benziner V8 3.982	AMG-SPEEDSHIFT TCT 9G (automatisch)	450 + 16 (612 +22) 850/2.500 - 4.500	250 3,8	15,3 9,3 11,5	262 Euro 6d ISC-FCM E	132.982,40 114.640,00

¹ Die angegebenen Werte wurden nach dem vorgeschriebenen Messverfahren ermittelt. Es handelt sich um die „NEFZ-CO₂-Werte“ i.S.v. Art. 2 Nr. 1 Durchführungsverordnung (EU) 2017/1153. Die Kraftstoffverbrauchswerte wurden auf Basis dieser Werte errechnet. Als Bemessungsgrundlage für die Kraftfahrzeugsteuer kann ein höherer Wert maßgeblich sein. Die Angaben beziehen sich nicht auf ein einzelnes Fahrzeug und sind nicht Bestandteil des Angebots, sondern dienen allein Vergleichszwecken zwischen verschiedenen Fahrzeugtypen. Die Werte variieren in Abhängigkeit der gewählten Sonderausstattungen.

² Die Angaben beziehen sich nicht auf ein einzelnes Fahrzeug und sind nicht Bestandteil des Angebots, sondern dienen allein Vergleichszwecken zwischen den verschiedenen Fahrzeugtypen. Die Werte variieren in Abhängigkeit der gewählten Sonderausstattungen.



Jetzt Wunschrate berechnen: www.mercedes-benz-bank.de/ratenrechner-gle

Der mobile Ratenrechner: QR-Code scannen und ganz bequem die Leasing- und Finanzierungsraten für Ihren Mercedes berechnen.

Sämtliche Kaufpreise verstehen sich für die Serienausstattung ab Herstellerwerk. Bei Auslieferung über eine Niederlassung oder Vertretung fallen zusätzlich Überführungskosten an. Die Kaufpreise für Sonderausstattungen gelten nur für den Einbau im Herstellerwerk. Änderungen in Konstruktion und Ausführung sowie Irrtümer und Druckfehler sind vorbehalten. Die Abbildungen können auch Zubehör und Sonderausstattungen enthalten, die nicht zum serienmäßigen Lieferumfang gehören. Farbabweichungen sind drucktechnisch bedingt.

Design.



Lines und Design-Pakete	9
Serienausstattung Exterieur	9
AMG Line Exterieur	12
Night-Paket	14
Serienausstattung Interieur	15
EXCLUSIVE Interieur	17
AMG Line Interieur	19
Zierelemente	21
Lacke	22
Kombinationsmöglichkeiten	
Polster und Lacke	23

Design.

Lines und Design-Pakete Serienausstattung Exterieur

Elemente der Serienausstattung Exterieur: 45,7 cm (18") Leichtmetallräder im 5-Speichen-Design (51R) oder 48,3 cm (19") Leichtmetallräder 10-Speichen-Design (R26) (baumusterabhängig); Kühlerverkleidung mit 2 verchromten Lamellen im SUV-Design; LED High Performance Scheinwerfer und Heckleuchten in LED-Technik; Dachreling in Aluminiumoptik; Außenspiegel beheizt und elektrisch innenverstellbar; Chrom-Paket: Fensterlinien-Zierstab sowie Unterfahrschutz vorn und hinten, verchromter Bordkanten-Zierstab; Radlaufverkleidungen in Schwarz; Abgasanlage mit 2 verchromten Endrohrblenden.



45,7 cm (18") Leichtmetallräder im 10-Speichen-Design
titansilber lackiert mit
235/60 R 18 auf 7,5 x 18 ET 52



Code

Preis Euro
inkl. MwSt.
exkl. MwSt.

0,00
0,00

GLE 350 de 4MATIC

GLE 350 e 4MATIC

GLE 300 d 4MATIC

GLE 350 d 4MATIC

GLE 400 d 4MATIC

GLE 450 4MATIC

GLE 580 4MATIC

S S S S S S S

45,7 cm (18") Leichtmetallräder im 5-Speichen-Design
aerodynamisch optimiert, schwarz lackiert und glanzgedreht mit
235/60 R 18 auf 7,5 x 18 ET 52



R67

348,00
300,00

- - S S - - -

48,3 cm (19") Leichtmetallräder im 10-Speichen-Design
vanadiumsilber lackiert mit
VA 275/55 R 19 auf 8,5 J x 19 ET 55, HA 275/55 R 19 auf 8,5 J x 19 ET 42
Nicht mit Reifen mit Notlaufeigenschaften (R66)



27R

0,00
0,00

- - ● ● - - -

48,3 cm (19") Leichtmetallräder im 5-Speichen-Design
aerodynamisch optimiert, schwarz lackiert und glanzgedreht mit
VA 275/55 R 19 auf 8,5 J x 19 ET 55, HA 275/55 R 19 auf 8,5 J x 19 ET 42
Nicht mit Reifen mit Notlaufeigenschaften (R66)



R57





348,00
300,00

S S - - - - -

● ● - - - - -





Design.

Lines und Design-Pakete Serienausstattung Exterieur

		Code	Preis Euro inkl. MwSt. exkl. MwSt.	GLE 350 de 4MATIC	GLE 350 e 4MATIC	GLE 300 d 4MATIC	GLE 350 d 4MATIC	GLE 400 d 4MATIC	GLE 450 4MATIC	GLE 580 4MATIC
48,3 cm (19") Leichtmetallräder im 10-Speichen-Design himalayagrau lackiert und glanzgedreht mit 255/50 R 19 auf 8,0 x 19 ET 61		R26	1.334,00 1.150,00	-	-	●	●	S	S	-
48,3 cm (19") Leichtmetallräder im 5-Speichen-Design aerodynamisch optimiert, schwarz hochglänzend lackiert und glanzgedreht mit 255/50 R 19 auf 8,0 x 19 ET 61		R39	1.334,00 1.150,00	-	-	●	●	○	○	-
48,3 cm (19") Leichtmetallräder im 5-Y-Speichen-Design aerodynamisch optimiert, schwarz hochglänzend lackiert und glanzgedreht mit 255/50 R 19 auf 8,0 x 19 ET 61		R55	1.334,00 1.150,00	-	-	●	●	○	○	-
48,3 cm (19") Leichtmetallräder im Kreuzspeichen-Design himalayagrau lackiert und glanzgedreht mit 255/50 R19 auf 8 J x 19 ET61		15R	1.334,00 1.150,00	-	-	●	●	●	●	-
50,8 cm (20") Leichtmetallräder im 5-Doppelspeichen-Design himalayagrau lackiert und glanzgedreht mit VA 275/50 R 20 auf 8,5 x 20 ET 55, HA 275/50 R 20 auf 8,5 x 20 ET 42		50R	1.798,00 1.550,00 812,00 700,00 464,00 400,00	-	-	●	●	-	-	S
				●	●	-	-	-	-	-
				-	-	-	-	●	●	-

Design.

Lines und Design-Pakete Serienausstattung Exterieur

		Code	Preis Euro inkl. MwSt. exkl. MwSt.	GLE 350 de 4MATIC	GLE 350 e 4MATIC	GLE 300 d 4MATIC	GLE 350 d 4MATIC	GLE 400 d 4MATIC	GLE 450 4MATIC	GLE 580 4MATIC
50,8 cm (20") Leichtmetallräder im 5-Speichen-Design aerodynamisch optimiert, schwarz hochglänzend lackiert und glanzgedreht mit VA 275/50 R 20 auf 8,5 x 20 ET 55, HA 275/50 R 20 auf 8,5 x 20 ET 42		R61	2.146,00	-	-	●	●	-	-	-
			1.850,00	●	●	-	-	-	-	-
			1.160,00	-	-	-	-	-	-	-
			1.000,00	-	-	-	-	●	●	-
			812,00	-	-	-	-	-	-	-
			700,00	-	-	-	-	-	-	●
348,00	-	-	-	-	-	-	-	●		
300,00	-	-	-	-	-	-	-	-	-	
53,3 cm (21") Leichtmetallräder im 5-Doppelspeichen-Design himalayagrau lackiert und glanzgedreht mit VA 275/45 R 21 auf 10,0 x 21 ET 54, HA 315/40 R 21 auf 11 x 21 ET 52		R77	3.132,00	-	-	●	●	-	-	-
			2.700,00	●	-	-	-	-	-	-
			2.146,00	-	-	-	-	-	-	-
			1.850,00	-	-	-	-	●	●	-
			1.798,00	-	-	-	-	-	-	-
			1.550,00	-	-	-	-	-	-	-
1.334,00	-	-	-	-	-	-	-			
1.150,00	-	-	-	-	-	-	-	●		
53,3 cm (21") Leichtmetallräder im 6-Doppelspeichen-Design schwarz lackiert und glanzgedreht mit VA 275/45 R21 auf 10 J x 21 ET54, HA 315/40 R21 auf 11 J x 21 ET49 Nicht mit AMG Line Exterieur (P31)		R29	3.132,00	-	-	●	●	-	-	-
			2.700,00	●	-	-	-	-	-	-
			2.146,00	-	-	-	-	-	-	-
			1.850,00	-	-	-	-	●	●	-
			1.798,00	-	-	-	-	-	-	-
			1.550,00	-	-	-	-	-	-	-
1.334,00	-	-	-	-	-	-	-			
1.150,00	-	-	-	-	-	-	-	●		
55,9 cm (22") Leichtmetallräder im 6-Speichen-Design mattschwarz lackiert und glanzgedreht mit VA 285/40 R 22 auf 10,0 x 22 ET 58, HA 325/35 R 22 auf 11,0 x 22 ET 52 Nur mit AIRMATIC Paket (489) Nicht mit AMG Line Exterieur (P31)		R46	4.060,00	-	-	●	●	-	-	-
			3.500,00	●	-	-	-	-	-	-
			3.074,00	-	-	-	-	-	-	-
			2.650,00	-	-	-	-	●	●	-
			2.726,00	-	-	-	-	-	-	-
			2.350,00	-	-	-	-	-	-	-
2.262,00	-	-	-	-	-	-	-			
1.950,00	-	-	-	-	-	-	-	●		

Bitte beachten Sie: Je geringer bei einer bestimmten Radgröße der Querschnitt der Reifen ist, desto schlechter ist der Fahrkomfort auf schlechten Straßen. Abroll- und Dämpfungskomfort nehmen ab und die Gefahr, dass es beim Überfahren von Hindernissen zu Beschädigung von Reifen und Rädern kommt, steigt.

Design.

Lines und Design-Pakete

AMG Line Exterior

Elemente der AMG Line Exterior: Diamantgrill mit Pins in Chrom, integriertem Mercedes Stern und 1 Lamelle in Iridiumsilber matt lackiert mit Chromeinleger; AMG Styling bestehend aus: AMG Frontschürze mit Chromzieren, sportlich-markanten Lufteinlässen in den Radlaufverkleidungen, Kotflügelverbreiterungen vorne und hinten in Wagenfarbe lackiert, AMG Seitenschwellerverkleidungen in Wagenfarbe lackiert, AMG Heckschürze mit Einsatz in Diffusor-Optik schwarz und Zierleiste in Chrom; 50,8 cm (20") AMG Leichtmetallräder im 5-Doppelspeichen-Design titangrau lackiert und glanzgedreht (RZV) serienmäßig, weitere AMG Rädervarianten bis 55,9 cm (22") optional.



50,8 cm (20") AMG Leichtmetallräder im 5-Doppelspeichen-Design
tremolitgrau lackiert und glanzgedreht mit
VA 275/50 R 20 auf 9,0 J x 20 ET 57, HA 275/50 R 20 auf 9,0 J x 20 ET 44



53,3 cm (21") AMG Leichtmetallräder im Vielspeichen-Design
himalayagrau lackiert und glanzgedreht mit
VA 275/45 R 21 auf 10,0 J x 21 ET 54, HA 315/40 R 21 auf 11,0 J x 21 ET 49
Nur mit Sommerreifen (R01)
Nicht mit All-Season-Reifen (R02)



53,3 cm (21") AMG Leichtmetallräder im Vielspeichen-Design
schwarz hochglänzend lackiert und glanzgedreht mit
VA 275/45 R 21 auf 10,0 J x 21 ET 54, HA 315/40 R 21 auf 11,0 J x 21 ET 49
Nur mit Sommerreifen (R01)
Nicht mit All-Season-Reifen (R02)



Code	Preis Euro inkl. MwSt. exkl. MwSt.	GLE 350 de 4MATIC	GLE 350 e 4MATIC	GLE 300 d 4MATIC	GLE 350 d 4MATIC	GLE 400 d 4MATIC	GLE 450 4MATIC	GLE 580 4MATIC
P31	3.538,00 3.050,00 3.190,00 2.750,00 2.842,00 2.450,00	●	●	●	●	-	-	-
RZV	0,00 0,00	S	S	S	S	S	S	S
RWA	1.044,00 900,00	●	-	●	●	●	●	●
RWB	1.276,00 1.100,00	●	-	●	●	●	●	●

Design.

Lines und Design-Pakete AMG Line Exterior

55,9 cm (22") AMG Leichtmetallräder im 5-Doppelspeichen-Design

tremolitgrau lackiert und glanzgedreht mit
VA 285/40 R 22 auf 10,0 J x 22 ET 56,1, HA 325/35 R 22 auf 11,0 J x 22 ET 50
Nur mit AIRMATIC Paket (489)



Code

RXS

Preis Euro
inkl. MwSt.
exkl. MwSt.

2.204,00
1.900,00

GLE 350 de 4MATIC

GLE 350 e 4MATIC

GLE 300 d 4MATIC

GLE 350 d 4MATIC

GLE 400 d 4MATIC

GLE 450 4MATIC

GLE 580 4MATIC

- - ● ● ● ● ●

55,9 cm (22") AMG Leichtmetallräder im 5-Doppelspeichen-Design

schwarz hochglänzend lackiert und glanzgedreht mit
VA 285/40 R 22 auf 10,0 J x 22 ET 56,1, HA 325/35 R 22 auf 11,0 J x 22 ET 50
Nur mit AIRMATIC Paket (489) und Sommerreifen (R01)



RXT

2.552,00
2.200,00

- - ● ● ● ● ●

Bitte beachten Sie: Je geringer bei einer bestimmten Radgröße der Querschnitt der Reifen ist, desto schlechter ist der Fahrkomfort auf schlechten Straßen. Abroll- und Dämpfungskomfort nehmen ab und die Gefahr, dass es beim Überfahren von Hindernissen zu Beschädigung von Reifen und Rädern kommt, steigt.

● lieferbar gegen Mehrpreis ○ als Sonderausstattung ohne Mehrpreis lieferbar S Serienausstattung – nicht lieferbar Abbildungen können Sonderausstattungen beinhalten.

Design.

Lines und Design-Pakete

Night-Paket

Elemente des Night-Paket: Diamantgrill mit Pins in Chrom und Lamelle in Schwarz hochglänzend; 50,8 cm (20") AMG Leichtmetallräder im 5-Doppel-Speichen-Design, schwarz glänzend lackiert und glanzgedreht (RZW), optional: 53,3 cm (21") AMG Leichtmetallräder im Vielspeichen-Design, schwarz lackiert und glanzgedreht (RWB), optional: 55,9 cm (22") AMG Leichtmetallräder im 5-Doppelspeichen-Design, schwarz lackiert und glanzgedreht (RXT); AMG Frontschürze im A-Wing-Design mit Zierleiste in Schwarz hochglänzend; AMG Heckschürze mit Einsatz in Diffusor-Optik schwarz und Zierleiste in Schwarz hochglänzend; Lufteinlässe in Kühlergrill und Frontstoßfänger in Schwarz hochglänzend; Dachreling in Schwarz matt; Fensterlinienzierleiste und Bordkantenzierstab in Schwarz; Außenspiegelgehäuse in Schwarz hochglänzend lackiert; wärmedämmend dunkel getöntes Glas ab B-Säule (840; abwählbar mit U50).

Nur mit AMG Line Exterior (P31)



50,8 cm (20") AMG Leichtmetallräder im 5-Doppelspeichen-Design
schwarz hochglänzend lackiert und glanzgedreht mit
VA 275/50 R 20 auf 9,0 x 20 ET 57, HA 275/50 R 20 auf 9,0 x 20 ET 44



RZW 0,00
0,00

53,3 cm (21") AMG Leichtmetallräder im Vielspeichen-Design
schwarz hochglänzend lackiert und glanzgedreht mit
VA 275/45 R 21 auf 10,0 J x 21 ET 54, HA 315/40 R 21 auf 11,0 J x 21 ET 49



RWB 1.044,00
900,00

55,9 cm (22") AMG Leichtmetallräder im 5-Doppelspeichen-Design
schwarz hochglänzend lackiert und glanzgedreht mit
VA 285/40 R 22 auf 10,0 J x 22 ET 56,1, HA 325/35 R 22 auf 11,0 J x 22 ET 50
Nur mit AIRMATIC Paket (489)



RXT 2.204,00
1.900,00

Code	Preis Euro inkl. MwSt. exkl. MwSt.	GLE 350 de 4MATIC	GLE 350 e 4MATIC	GLE 300 d 4MATIC	GLE 350 d 4MATIC	GLE 400 d 4MATIC	GLE 450 4MATIC	GLE 580 4MATIC
------	--	-------------------	------------------	------------------	------------------	------------------	----------------	----------------

P55	9 16,40 790,00	●	●	●	●	●	●	●
-----	-------------------	---	---	---	---	---	---	---

RZW	0,00 0,00	S	S	S	S	S	S	S
-----	--------------	---	---	---	---	---	---	---

RWB	1.044,00 900,00	●	-	●	●	●	●	●
-----	--------------------	---	---	---	---	---	---	---

RXT	2.204,00 1.900,00	-	-	●	●	●	●	●
-----	----------------------	---	---	---	---	---	---	---

Bitte beachten Sie: Je geringer bei einer bestimmten Radgröße der Querschnitt der Reifen ist, desto schlechter ist der Fahrkomfort auf schlechten Straßen. Abroll- und Dämpfungskomfort nehmen ab und die Gefahr, dass es beim Überfahren von Hindernissen zu Beschädigung von Reifen und Rädern kommt, steigt.

● lieferbar gegen Mehrpreis ○ als Sonderausstattung ohne Mehrpreis lieferbar S Serienausstattung – nicht lieferbar Abbildungen können Sonderausstattungen beinhalten.

Design.

Lines und Design-Pakete Serienausstattung Interieur

Elemente der Serienausstattung Interieur: Multifunktions-Sportlenkrad in Leder Nappa; Ambientebeleuchtung (876); Zierelemente Aluminium mit Längsschliff gebürstet (H46); Einstiegsleisten vorn mit „Mercedes-Benz“ Schriftzug; Innenhimmel Stoff kristallgrau; Vordersitze elektrisch einstellbar; Komfortsitze in Polster Ledernachbildung ARTICO schwarz (111).



Polster Ledernachbildung ARTICO schwarz

Inklusive Innenhimmel Stoff kristallgrau (58U)

Nicht mit Sitzklimatisierung für Fahrer und Beifahrer (401) oder Memory-Paket (P64)

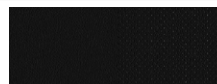

Code

Preis Euro
inkl. MwSt.
exkl. MwSt.

GLE 350 de 4MATIC

GLE 350 e 4MATIC

GLE 300 d 4MATIC

GLE 350 d 4MATIC

GLE 400 d 4MATIC

GLE 450 4MATIC

GLE 580 4MATIC

S
0,00

S

S

S

S

S

S

Polster Ledernachbildung ARTICO espressobraun/schwarz



134

232,00
200,00

●

●

●

●

●

●

●

Polster Ledernachbildung ARTICO macchiato beige/schwarz



135

232,00
200,00

●

●

●

●

●

●

●

Polster Leder Rough/Leder zweifarbig tartufobraun/schwarz

Inklusive Innenhimmel Stoff schwarz (51U), 4-Wege-Lordosenstütze für Fahrer (U22) und Sitzkissentiefe und Kopfstützen vorn elektrisch einstellbar (254)

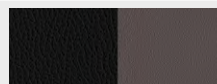

284

1.856,00
1.600,00

●

●

●

●

●

●

●

Polster Leder Rough/Leder zweifarbig espressobraun/schwarz

Inklusive Innenhimmel Stoff kristallgrau (58U), 4-Wege-Lordosenstütze für Fahrer (U22) und Sitzkissentiefe und Kopfstützen vorn elektrisch einstellbar (254)



214

1.856,00
1.600,00

●

●

●

●

●

●

●

Polster Leder macchiato beige/schwarz

Inklusive Innenhimmel Stoff macchiato beige (55U), 4-Wege-Lordosenstütze für Fahrer (U22) und Sitzkissentiefe und Kopfstützen vorn elektrisch einstellbar (254)

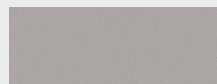

215

1.856,00
1.600,00

●

●

●

●

●

●

●

Innenhimmel Stoff schwarz

Enthalten bei Polster Leder Nappa schwarz (951)



51U

406,00
350,00

●

●

●

●



●

●

●

Design.

Lines und Design-Pakete Serienausstattung Interieur

		Code	Preis Euro inkl. MwSt. exkl. MwSt.	GLE 350 de 4MATIC	GLE 350 e 4MATIC	GLE 300 d 4MATIC	GLE 350 d 4MATIC	GLE 400 d 4MATIC	GLE 450 4MATIC	GLE 580 4MATIC
Innenhimmel Stoff kristallgrau		58U	0,00 0,00	○	○	○	○	○	○	○
Multifunktions-Sportlenkrad in Leder Nappa Das Multifunktions-Sportlenkrad in Leder Nappa mit Bedienelementen in schwarz wird Sie bei jedem Blick und jeder Berührung begeistern. Denn das weiche Nappaleder ist von erlesener Qualität. So vermittelt das Lenkrad jederzeit die Leidenschaft für hochwertige, automobiler Details.		L3B	0,00 0,00	S	S	S	S	S	S	S
Multifunktionslenkrad beheizt Für Ihren außergewöhnlichen Komfort beim Lenken – das beheizte Multifunktionslenkrad verwöhnt Sie insbesondere an kälteren Tagen mit warmen Händen. Ihre Hände wärmen sich besonders schnell auf, weil die Beheizung des Lenkrads unabhängig von der des Fahrzeugs ist. Nur mit Sitzheizung für Fahrer und Beifahrer (873), Sitzklimatisierung für Fahrer und Beifahrer (401) oder Wärme-Komfort-Paket (P68)		443	301,60 260,00	●	●	●	●	●	●	●

Design.

Lines und Design-Pakete EXCLUSIVE Interieur

Elemente des EXCLUSIVE Interieur: Komfortsitze für Fahrer und Beifahrer: vollelektrische Sitzverstellung mit Sitzkissentiefeneinstellung, 4-Wege-Lordosenstütze für den Fahrersitz; Sitzpolsterung in fünf Ausstattungsfarben und zwei Materialvarianten verfügbar: kombinierte Polsterung in Leder (Glattleder für die Sitzflächen und Rauleder für die Seitenwangen und Kopfstützen), wahlweise in schwarz (201), wahlweise in espressobraun/schwarz (214), macchiato beige/schwarz (215), tartufobraun/schwarz (284), Nappa schwarz (951); Instrumententafel, Bordkanten der Türen, Türinnenverkleidung und Türmittelfelder in Ledernachbildung ARTICO (U09): je nach Ausstattungsfarbe in Schwarz, Macchiato beige, Espressobraun oder Magmagrau; Bordkante je nach Ausstattungsfarbe in Schwarz oder Magmagrau, mit grauen Kontrastziernähten; Zierelemente inklusive Cupholder-Rollo wahlweise in: Holz Linde anthrazit glänzend (H18), Holz Walnuss braun offenporig (H22), Holz Eiche anthrazit offenporig (H31); Chrom-Paket Interieur (901); Sicherheitsgurte in Ausstattungsfarbe; Fußmatten Velours je nach Ausstattungsfarbe in Schwarz oder Magmagrau mit gleichfarbiger Einfassung in Lederoptik sowie Metalplakette mit „Mercedes-Benz“ Schriftzug (U12); Lautsprechergitter in Echtmetall; Airbag-Abdeckung in Leder Nappa.



Polster Leder Rough/Leder schwarz

Inklusive Innenhimmel Stoff kristallgrau (58U), 4-Wege-Lordosenstütze für Fahrer (U22) und Sitzkissentiefe und Kopfstützen vorn elektrisch einstellbar (254)

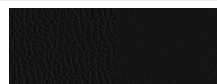

201

0,00
0,00

S

S

S

S

S

S

Polster Leder Rough/Leder zweifarbig tartufobraun/schwarz

Inklusive Innenhimmel Stoff schwarz (51U), 4-Wege-Lordosenstütze für Fahrer (U22) und Sitzkissentiefe und Kopfstützen vorn elektrisch einstellbar (254)

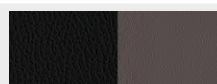

284

0,00
0,00

○

○

○

○

○

○

Polster Leder Rough/Leder zweifarbig espressobraun/schwarz

Inklusive Innenhimmel Stoff kristallgrau (58U), 4-Wege-Lordosenstütze für Fahrer (U22) und Sitzkissentiefe und Kopfstützen vorn elektrisch einstellbar (254)

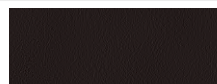

214

232,00
200,00

●

●

●

●

●

●

Polster Leder macchiato beige/schwarz

Inklusive Innenhimmel Stoff macchiato beige (55U), 4-Wege-Lordosenstütze für Fahrer (U22) und Sitzkissentiefe und Kopfstützen vorn elektrisch einstellbar (254)

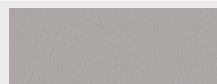

215

232,00
200,00

●

●

●

●

●

●

Code	Preis Euro inkl. MwSt. exkl. MwSt.	GLE 350 de 4MATIC	GLE 350 e 4MATIC	GLE 300 d 4MATIC	GLE 350 d 4MATIC	GLE 400 d 4MATIC	GLE 450 4MATIC	GLE 580 4MATIC
P22	3.480,00 3.000,00 1.247,00 1.075,00	●	●	●	●	●	●	-
		-	-	-	-	-	-	●
		S	S	S	S	S	S	S
		○	○	○	○	○	○	○
		●	●	●	●	●	●	●
		●	●	●	●	●	●	●

Design.

Lines und Design-Pakete EXCLUSIVE Interieur

	Code	Preis Euro inkl. MwSt. exkl. MwSt.	GLE 350 de 4MATIC	GLE 350 e 4MATIC	GLE 300 d 4MATIC	GLE 350 d 4MATIC	GLE 400 d 4MATIC	GLE 450 4MATIC	GLE 580 4MATIC
<p>Polster Leder Nappa schwarz Genießen Sie ein hochklassiges Ambiente: dank erlesenem Nappaleder im neuen Kellerfalten-Design. Bei der Lederqualität legen die Experten von Mercedes-Benz strengste Kriterien an. Ein faszinierendes Ergebnis, das Sie sehen und fühlen – weich, geschmeidig und durch die individuelle Farbauswahl ein prägendes Element des Premium-Innenraums. Inklusive Sitzheizung Plus für Fahrer und Beifahrer (902), Innenhimmel Stoff schwarz (51U), 4-Wege-Lordosenstütze für Fahrer (U22), Chrom-Paket Interieur (901) und Fußmatten Velours (U12) Nur mit Sidebags im Fond (293), Sitzheizung im Fond (872), Memory-Paket (P64) und Instrumententafel und Bordkanten der Türen in Ledernachbildung ARTICO (U09) oder Instrumententafel und Bordkanten der Türen in Leder Nappa (U38)</p>	951	1.392,00 1.200,00	●	●	●	●	●	●	●
<p>Innenhimmel Stoff schwarz Nicht mit Polster Leder macchiato beige/schwarz (565)</p>	51U	406,00 350,00	●	●	●	●	●	●	●
<p>Innenhimmel Mikrofaser DINAMICA schwarz Der hochwertige Innenhimmel Mikrofaser DINAMICA ist in der Farbe schwarz ausgeführt und ergänzt damit den exklusiven Gesamteindruck Ihres Interieurs. Nur mit doppelte Sonnenblende (543) Nicht mit Polster Ledernachbildung macchiato beige/schwarz (135) oder Polster Leder macchiato beige/magmagrau (215)</p>	61U	1.856,00 1.600,00	●	●	●	●	●	●	●
<p>Multifunktions-Sportlenkrad in Leder Nappa Das Multifunktions-Sportlenkrad in Leder Nappa mit Bedienfeldern in schwarz wird Sie bei jedem Blick und jeder Berührung begeistern. Denn das weiche Nappaleder ist von erlesener Qualität. So vermittelt das Lenkrad jederzeit die Leidenschaft für hochwertige, automobiler Details.</p>	L3B	0,00 0,00	S	S	S	S	S	S	S
<p>Multifunktionslenkrad beheizt Für Ihren außergewöhnlichen Komfort beim Lenken – das beheizte Multifunktionslenkrad verwöhnt Sie insbesondere an kälteren Tagen mit warmen Händen. Ihre Hände wärmen sich besonders schnell auf, weil die Beheizung des Lenkrads unabhängig von der des Fahrzeugs ist. Nur mit Sitzheizung für Fahrer und Beifahrer (873), Sitzklimatisierung für Fahrer und Beifahrer (401) oder Wärme-Komfort-Paket (P68)</p>	443	301,60 260,00	●	●	●	●	●	●	●

Design.

Lines und Design-Pakete AMG Line Interieur

Elemente der AMG Line im Interieur: Sportsitze für Fahrer und Beifahrer mit spezifischer Sitzgrafik: vollelektrische Sitzverstellung, 4-Wege-Lordosenstütze für den Fahrersitz, Polster Ledernachbildung ARTICO/Mikrofaser DINAMICA in Schwarz (601); wahlweise in Leder Nappa/Leder; Multifunktions-Sportlenkrad: 3-Speichen-Design, unten abgeflacht, im Griffbereich perforiert, Ausführung in Leder Nappa schwarz mit schwarzer Ziernaht, Bedienfelder, Touch-Control-Buttons und Schalt paddles sowie Lenkradblende in Silberchrom; Türmittelfelder sowie Armauflagen in Ledernachbildung ARTICO schwarz (601); Chrom-Paket Interieur (901); AMG Sportpedalanlage aus gebürstetem Edelstahl mit schwarzen Gumminoppen; AMG Fußmatten in Schwarz aus Velours mit „AMG“ Schriftzug (U26).

Nicht mit Multikontursitze für Fahrer und Beifahrer (399) und Fahrassistenz-Paket Plus (P20) oder Energizing Paket Plus (PBR)



Polster Ledernachbildung ARTICO/Mikrofaser DINAMICA schwarz

Inklusive Innenhimmel Stoff schwarz (51U) und 4-Wege-Lordosenstütze für Fahrer (U22)
Nicht mit Sitzklimatisierung für Fahrer und Beifahrer (401)



Code 601

Preis Euro
inkl. MwSt.
0,00
0,00

GLE 350 de 4MATIC S S S S S S S

Polster Leder Nappa/Leder schwarz

Inklusive Innenhimmel Stoff schwarz (51U), 4-Wege-Lordosenstütze für Fahrer (U22) und Sitzkissentiefe und Kopfstützen vorn elektrisch einstellbar (254)

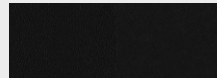

Code 801

Preis Euro
inkl. MwSt.
2.320,00
2.000,00
1.160,00
1.000,00

GLE 350 de 4MATIC ● ● ● ● ● ● ●
GLE 350 e 4MATIC - - - - - - ●
GLE 300 d 4MATIC - - - - - - ●
GLE 350 d 4MATIC - - - - - - ●
GLE 400 d 4MATIC - - - - - - ●
GLE 450 4MATIC - - - - - - ●
GLE 580 4MATIC - - - - - - ●

Polster Leder Nappa/Leder schwarz/weiß

Inklusive Innenhimmel Stoff schwarz (51U), 4-Wege-Lordosenstütze für Fahrer (U22) und Sitzkissentiefe und Kopfstützen vorn elektrisch einstellbar (254)



Code 885

Preis Euro
inkl. MwSt.
2.552,00
2.200,00
1.392,00
1.200,00

GLE 350 de 4MATIC ● ● ● ● ● ● ●
GLE 350 e 4MATIC - - - - - - ●
GLE 300 d 4MATIC - - - - - - ●
GLE 350 d 4MATIC - - - - - - ●
GLE 400 d 4MATIC - - - - - - ●
GLE 450 4MATIC - - - - - - ●
GLE 580 4MATIC - - - - - - ●

Innenhimmel Stoff schwarz







Code 51U

Preis Euro
inkl. MwSt.
0,00
0,00

GLE 350 de 4MATIC S S S S S S S







Design.

Lines und Design-Pakete AMG Line Interieur

		Code	Preis Euro inkl. MwSt. exkl. MwSt.	GLE 350 de 4MATIC	GLE 350 e 4MATIC	GLE 300 d 4MATIC	GLE 350 d 4MATIC	GLE 400 d 4MATIC	GLE 450 4MATIC	GLE 580 4MATIC
Innenhimmel Stoff kristallgrau Nur für Polster Polster Ledernachbildung ARTICO/Mikrofaser DINAMICA schwarz (601) oder Polster Leder Nappa/Leder schwarz (801)		58U	0,00 0,00	○	○	○	○	○	○	○
Innenhimmel Mikrofaser DINAMICA schwarz Der hochwertige Innenhimmel Mikrofaser DINAMICA ist in der Farbe schwarz ausgeführt und ergänzt damit den exklusiven Gesamteindruck Ihres Interieurs. Nur mit doppelte Sonnenblende (543)		61U	1.856,00 1.600,00	●	●	●	●	●	●	●
Multifunktions-Sportlenkrad in Leder Das Multifunktions-Sportlenkrad in Leder Nappa mit Bedienelementen in Chrom ist unten abgeflacht und im Griffbereich perforiert – eine ausgezeichnete Qualifikation für sportliches Fahren. Das werden Sie nicht nur sehen, sondern bei der Berührung des Lenkrads sofort spüren. Das hochwertige, weiche Nappaleder ist auch ein Qualitätserlebnis für sich. Nicht mit Multifunktionslenkrad beheizt (443)		L5C	0,00 0,00	S	S	S	S	S	S	S
Multifunktionslenkrad beheizt Für Ihren außergewöhnlichen Komfort beim Lenken – das beheizte Multifunktionslenkrad verwöhnt Sie insbesondere an kälteren Tagen mit warmen Händen. Ihre Hände wärmen sich besonders schnell auf, weil die Beheizung des Lenkrads unabhängig von der des Fahrzeugs ist. Nur mit Sitzheizung für Fahrer und Beifahrer (873), Sitzklimatisierung für Fahrer und Beifahrer (401) oder Wärme-Komfort-Paket (P68) Entfall Multifunktions-Sportlenkrad in Leder unten abgeflacht (L5C)		443	301,60 260,00	●	●	●	●	●	●	●

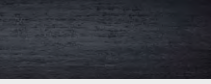
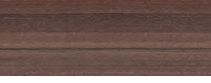
Design.

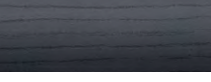
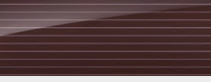
Zierelemente

Zierelemente		Code	Preis Euro inkl. MwSt. exkl. MwSt.	Serienausstattung Interieur	AMG Line Interieur (P29)	EXCLUSIVE Interieur (P22)	Mercedes-AMG GLE 53 4MATIC+	Mercedes-AMG GLE 63 4MATIC+ / GLE 63 S 4MATIC+
Zierelemente Aluminium gebürstet mit Längsschliff hell		H46	0,00 0,00	S	S	○	S	S
Zierelemente Holz Linde anthrazit glänzend		H18	301,60 260,00	●	●	○	●	●
Zierelemente Holz Eiche anthrazit offenporig		H31	487,20 420,00	●	●	○	●	●
Zierelemente Holz Walnuss braun offenporig		H22	487,20 420,00	●	●	S	●	●
Zierelemente Metallstruktur		H64	522,00 450,00	●	●	○	●	●
Zierelemente designo Holz Esche geriegelt schwarz offenporig		H35	812,00 700,00 324,80 280,00	●	●	-	●	●
Zierelemente designo Holz Linde lightlines braun glänzend		H34	1.154,20 995,00 667,00 575,00	●	●	-	●	●
AMG Zierelemente Carbon Mit Memory-Paket (P64) nur mit Sitzheizung für Fahrer und Beifahrer (873) oder Sitzklimatisierung für Fahrer und Beifahrer (401)		H86	2.030,00 1.750,00	●	●	●	●	●
Zierelemente-Paket Exklusiv Das Zierelemente-Paket verleiht Ihrem Innenraum eine individuelle Ausstrahlung. Zusätzliche Zierelemente an den Rückseiten der vorderen Sitzlehnen fügen sich nahtlos in das Interieur ein und setzen dabei spannende Kontraste. Insbesondere die Fondpassagiere genießen eine gesteigerte Wertanmutung. Mit AMG Zierelemente Carbon (H86) ist das hintere Zierteil in schwarzem Klavierlack Nur mit Ambientebeleuchtung (876) Nicht mit Zierelemente Aluminium gebürstet mit Längsschliff hell (H46)		735	522,00 450,00	●	●	●	●	●









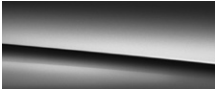

● lieferbar gegen Mehrpreis

○ als Sonderausstattung ohne Mehrpreis lieferbar

S Serienausstattung

- nicht lieferbar

Design.

		Preis Euro inkl. MwSt. exkl. MwSt.
Lacke	Uni-Lacke	
	 schwarz (040)	0,00 0,00
	 polarweiß (149)	348,00 300,00
Metallic-Lacke	 obsidianschwarz (197)	1.020,80 880,00
	 iridiumsüber (775)	
	 mojavesüber (859)	
	 cavansitblau (890)	
	 brillantblau (896)	
	 smaragdgrün (989)	
	 selenitgrau (992)	
designo Lacke	 hyazinthrot metallic (996)	1.438,40 1.240,00
	 designo diamantweiß bright (799)	1.925,60 1.660,00

Design.

Kombinationsmöglichkeiten Polster und Lacke

	Code	Ledernachbildung ARTICO schwarz	espresso Braun / schwarz	macchiato beige / schwarz	Ledernachbildung ARTICO / Mikrofaser DINAMICA schwarz Nur mit AMG Line Interieur (P29)	Ledernachbildung ARTICO / Mikrofaser DINAMICA AMG schwarz	Leder	macchiato beige / schwarz	Leder Rough / Leder	schwarz	espresso Braun / magmagrau	Leder Rough / Leder zweifarbig tartufubraun / schwarz	Leder Nappa / Leder	schwarz	Leder Nappa / Leder zweifarbig weiß / schwarz	Leder Nappa	schwarz	Leder Nappa AMG	schwarz	Leder Nappa AMG zweifarbig tartufubraun / schwarz	red pepper / schwarz	Leder Exklusiv Nappa AMG	schwarz	schwarz	Leder Exklusiv Nappa AMG zweifarbzig	tartufubraun / schwarz	red pepper / schwarz	Leder Exklusiv Nappa Style AMG	schwarz	macchiato beige / schwarz	
		111	134	135	601	651	215	201	214	284	801	885	951	851	854	857	551	571	554	557	561	565									
Uni-Lacke																															
schwarz	040	●	●	●	●	●	●	●	●	●	●	●	●	●	●	●	●	●	●	●	●	●	●	●	●	●	●	●	●	●	
polarweiß	149	●	●	●	●	●	●	●	●	●	●	●	●	●	●	●	●	●	●	●	●	●	●	●	●	●	●	●	●	●	
Metallic-Lacke																															
obsidianschwarz	197	●	●	●	●	●	●	●	●	●	●	●	●	●	●	●	●	●	●	●	●	●	●	●	●	●	●	●	●	●	
iridiumsilber	775	●	●	●	●	●	●	●	●	●	●	●	●	●	●	●	●	●	●	●	●	●	●	●	●	●	●	●	●	●	
mojavesilber	859	●	●	●	●	●	●	●	●	●	●	○	●	●	●	●	●	●	●	●	●	●	●	●	●	●	●	●	●	●	
cavansitblau	890	●	●	○	●	●	○	●	●	○	●	○	●	●	○	●	●	●	●	○	●	●	●	●	○	●	●	●	●		
brillantblau	896	●	○	○	●	●	○	●	○	○	●	○	●	●	○	●	●	●	○	●	●	○	●	●	○	●	●	●	●		
smaragdgrün	989	●	○	○	●	●	○	●	○	○	●	○	●	●	○	●	●	●	○	●	●	○	●	●	○	●	●	●	●		
selenitgrau	992	●	●	●	●	●	●	●	●	○	●	●	●	●	○	●	●	●	○	●	●	○	●	●	○	●	●	●	●		
designo Lacke																															
hyazinthrot metallic	996	●	○	○	●	●	○	●	○	●	●	●	●	●	●	●	●	●	●	●	●	●	●	●	●	●	●	●	●	●	
designo diamantweiß bright	799	●	●	●	●	●	●	●	●	○	●	●	●	●	●	●	●	●	○	●	●	○	●	●	○	●	●	●	●		

● empfehlenswert ○ möglich – nicht lieferbar

Mercedes-AMG.



Mercedes-AMG	25
Mercedes-AMG GLE 53 4MATIC+ Exterieur	25
Serienausstattung	25
Mercedes-AMG GLE 53 4MATIC+ Interieur	27
Serienausstattung	27
Mercedes-AMG GLE 63/63 S 4MATIC+ Exterieur	31
Serienausstattung	31
Mercedes-AMG GLE 63/63 S 4MATIC+ Interieur	33
Serienausstattung	33
Mercedes-AMG Night-Paket	36
AMG Technik / AMG Performance Studio	38

Mercedes-AMG.

Mercedes-AMG GLE 53 4MATIC+ Exterieur

Elemente der Serienausstattung Exterieur: AMG spezifische Kühlerverkleidung mit vertikalen Streben in Chrom glänzend und AMG Logo; dominant geformte Motorhaube mit breiten, stark konturierten Powerdomes; AMG Frontschürze mit A-Wing-Zierleiste und Frontsplitter in Silberchrom sowie sportlich-markanten Lufteinlässen mit seitlich je 2 Lamellen in Silberchrom und schwarzen Flics; LED High Performance-Scheinwerfer in expressiver Optik; 50,8 cm (20") AMG Leichtmetallräder im 5-Doppelspeichen-Design, tremolitgrau lackiert und glanzgedreht (RZV); AMG Bremsanlage mit innenbelüfteten Integralbrems scheiben 400 x 36 mm vorn und 345 x 22 mm hinten, Bremssättel silber lackiert mit schwarzem „AMG“ Schriftzug; „TURBO 4MATIC“ Schriftzug auf den vorderen Kotflügeln; AMG Seitenschwellerverkleidungen in Wagenfarbe lackiert; dynamisch geformte AMG Heckschürze mit Einsatz in Diffusor-Optik und Zierleiste in Silberchrom; AMG Abgasanlage mit zwei runden, hochglänzend verchromten Doppelendrohrblenden.



50,8 cm (20") AMG Leichtmetallräder im 5-Doppelspeichen-Design
tremolitgrau lackiert und glanzgedreht mit
VA 275/50 R 20 auf 9,0 J x 20 ET 57, HA 275/50 R 20 auf 9,0 J x 20 ET 44



RZV **0,00**
0,00

50,8 cm (20") AMG Leichtmetallräder im 5-Doppelspeichen-Design
schwarz lackiert und glanzgedreht mit
VA 275/50 R 20 auf 9,0 J x 20 ET 57, HA 275/50 R 20 auf 9,0 J x 20 ET 44



RZW **348,00**
300,00

50,8 cm (20") AMG Leichtmetallräder im 10-Speichen-Design
tantalgrau lackiert und glanzgedreht mit
VA 275/50 R 20 auf 9,5 J x 20 ET 57, HA 275/50 R 20 auf 9,5 J 20 x ET 45
Nur mit Sommerreifen (R01)



RRP **232,00**
200,00

Code **Preis Euro**
inkl. MwSt.
exkl. MwSt.

Mercedes-AMG
GLE 53 4MATIC+

S





S

●

●

Mercedes-AMG.

Mercedes-AMG GLE 53 4MATIC+ Exterieur



		Code	Preis Euro inkl. MwSt. exkl. MwSt.	Mercedes-AMG GLE 53 4MATIC+
53,3 cm (21") AMG Leichtmetallräder im 5-Doppelspeichen-Design titangrau lackiert und glanzgedreht mit VA 275/45 R 21 auf 10,0 J x 21 ET 51, HA 315/40 R 21 auf 11,0 J x 21 ET 47		RWD	1.276,00 1.100,00	●
53,3 cm (21") AMG Leichtmetallräder im 5-Doppelspeichen-Design schwarz matt lackiert und glanzgedreht mit VA 275/45 R 21 auf 10,0 J x 21 ET 51, HA 315/40 R 21 auf 11,0 J x 21 ET 47		RWE	1.624,00 1.400,00	●
55,9 cm (22") AMG Schmiederäder im Kreuzspeichen-Design himalayagrau lackiert und glanzgedreht mit VA 285/40 R 22 auf 10,0 J x 22 ET 55, HA 325/35 R 22 auf 11,5 J x 22 ET 53		RXU	3.538,00 3.050,00	●
55,9 cm (22") AMG Schmiederäder im Kreuzspeichen-Design schwarz matt lackiert und Außenhorn glanzgedreht mit VA 285/40 R 22 auf 10,0 J x 22 ET 55, HA 325/35 R 22 auf 11,5 J x 22 ET 53		RXV	4.118,00 3.550,00	●

Bitte beachten Sie: Je geringer bei einer bestimmten Radgröße der Querschnitt der Reifen ist, desto schlechter ist der Fahrkomfort auf schlechten Straßen. Abroll- und Dämpfungskomfort nehmen ab und die Gefahr, dass es beim Überfahren von Hindernissen zu Beschädigung von Reifen und Rädern kommt, steigt.

● lieferbar gegen Mehrpreis ○ als Sonderausstattung ohne Mehrpreis lieferbar S Serienausstattung – nicht lieferbar Abbildungen können Sonderausstattungen beinhalten.



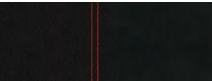
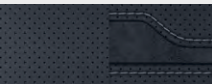



Mercedes-AMG.

Mercedes-AMG GLE 53 4MATIC+ Interieur

	Code	Preis Euro inkl. MwSt. exkl. MwSt.	Mercedes-AMG GLE 53 4MATIC+
<p>Elemente der Serienausstattung Interieur: AMG Sitze für Fahrer und Beifahrer mit AMG spezifischer Sitzgrafik und „AMG“ Plakette in den vorderen Sitzlehnen; charakteristische Farbakzente mit roten Kontrastziernähten auf den Polster-Elementen und roten Sicherheitsgurten; Polster Ledernachbildung ARTICO/Mikrofaser DINAMICA schwarz mit roten Kontrastziernähten (651); AMG Performance Lenkrad in Leder Nappa schwarz mit roter Kontrastziernaht im 3-Speichen-Design, unten abgeflacht, mit Perforation im Griffbereich, Touch Control-Buttons, silberfarbenen Aluminium-Schalt paddles, Lenkradblende mit „AMG“ Schriftzug und mit roter 12 Uhr Markierung; AMG Sportpedalanlage aus gebürstetem Edelstahl mit schwarzen Gumminoppen; Widescreen-Cockpit bestehend aus 2 Displays mit einer Bildschirmdiagonale von jeweils 12,3 Zoll; mit AMG spezifischen Inhalten wie RACETIMER und AMG Start-up Menu sowie vier wählbaren Anzeigestilen („Classic“, „Sport“, „Dezent“ und AMG spezifisch „Supersport“); Instrumententafel-Oberteil in Ledernachbildung ARTICO schwarz; Innenhimmel in Stoff schwarz (51U); Zierelemente in Aluminium mit Längsschliff gebürstet (H46); AMG Einstiegsleisten beleuchtet mit „AMG“ Schriftzug; AMG Fußmatten in Schwarz aus Velours mit „AMG“ Schriftzug.</p>		0,00 0,00	S
<p>Polster Ledernachbildung ARTICO/Mikrofaser DINAMICA schwarz mit roter Ziernaht Enthält Instrumententafel-Oberteil in Ledernachbildung ARTICO (U08) Nicht mit Sitzklimatisierung für Fahrer und Beifahrer (401)</p>	 651	0,00 0,00	S
<p>Polster Leder Nappa AMG schwarz Enthält Instrumententafel und Bordkanten der Türen in Ledernachbildung ARTICO (U09) Inklusive Innenhimmel Stoff schwarz (51U), 4-Wege-Lordosenstütze für Fahrer (U22) und Sitzkissentiefe und Kopfstützen vorn elektrisch einstellbar (254)</p>	 851	2.668,00 2.300,00	●
<p>Polster Leder Nappa AMG zweifarbig tartufobraun/schwarz Enthält Instrumententafel und Bordkanten der Türen in Ledernachbildung ARTICO (U09) Inklusive Innenhimmel Stoff schwarz (51U), 4-Wege-Lordosenstütze für Fahrer (U22) und Sitzkissentiefe und Kopfstützen vorn elektrisch einstellbar (254)</p>	 854	2.900,00 2.500,00	●







Mercedes-AMG.

Mercedes-AMG GLE 53 4MATIC+ Interieur

		Code	Preis Euro inkl. MwSt. exkl. MwSt.	Mercedes-AMG GLE 53 4MATIC+
Polster Leder Nappa AMG zweifarbig red pepper/schwarz Enthält Instrumententafel und Bordkanten der Türen in Ledernachbildung ARTICO (U09) Inklusive Innenhimmel Stoff schwarz (51U), 4-Wege-Lordosenstütze für Fahrer (U22) und Sitzkissentiefe und Kopfstützen vorn elektrisch einstellbar (254)		857	2.900,00 2.500,00	●
Polster Leder Exklusiv Nappa AMG schwarz Enthält Instrumententafel und Bordkanten der Türen in Leder Nappa (U38) Inklusive Innenhimmel Stoff schwarz (51U), 4-Wege-Lordosenstütze für Fahrer (U22) und Sitzkissentiefe und Kopfstützen vorn elektrisch einstellbar (254)		551	5.162,00 4.450,00	●
Polster Leder Exklusiv Nappa AMG zweifarbig tartufobraun/schwarz Enthält Instrumententafel und Bordkanten der Türen in Leder Nappa (U38) Inklusive Innenhimmel Stoff schwarz (51U), 4-Wege-Lordosenstütze für Fahrer (U22) und Sitzkissentiefe und Kopfstützen vorn elektrisch einstellbar (254)		554	5.394,00 4.650,00	●
Polster Leder Exklusiv Nappa AMG zweifarbig red pepper/schwarz Voraussichtlich verfügbar ab März 2020 Enthält Instrumententafel und Bordkanten der Türen in Leder Nappa (U38) Inklusive Innenhimmel Stoff schwarz (51U), 4-Wege-Lordosenstütze für Fahrer (U22) und Sitzkissentiefe und Kopfstützen vorn elektrisch einstellbar (254)		557	5.394,00 4.650,00	●
Polster Leder Exklusiv Nappa Style AMG schwarz Enthält Instrumententafel und Bordkanten der Türen in Leder Nappa (U38) Inklusive Innenhimmel Stoff schwarz (51U), 4-Wege-Lordosenstütze für Fahrer (U22) und Sitzkissentiefe und Kopfstützen vorn elektrisch einstellbar (254) Nur mit Memory-Paket (P64) und Multikontursitze für Fahrer und Beifahrer (399)		561	5.684,00 4.900,00	●
Polster Leder Exklusiv Nappa Style AMG zweifarbig macchiatobeige/schwarz Enthält Instrumententafel und Bordkanten der Türen in Leder Nappa (U38) Inklusive Innenhimmel Stoff schwarz (51U), 4-Wege-Lordosenstütze für Fahrer (U22) und Sitzkissentiefe und Kopfstützen vorn elektrisch einstellbar (254) Nur mit Memory-Paket (P64) und Multikontursitze für Fahrer und Beifahrer (399)		565	5.684,00 4.900,00	●

Mercedes-AMG.

Mercedes-AMG GLE 53 4MATIC+ Interieur

		Code	Preis Euro inkl. MwSt. exkl. MwSt.	Mercedes-AMG GLE 53 4MATIC+
Innenhimmel Stoff schwarz		51U	0,00 0,00	S
Innenhimmel Stoff kristallgrau		58U	0,00 0,00	○
Innenhimmel Mikrofaser DINAMICA schwarz Der hochwertige Innenhimmel Mikrofaser DINAMICA ist in der Farbe schwarz ausgeführt und ergänzt damit den exklusiven Gesamteindruck Ihres Interieurs. Nur mit doppelte Sonnenblende (543)		61U	1.856,00 1.600,00	●
AMG Performance Lenkrad in Leder Nappa Dieses AMG Lenkrad ist durchgängig in edlem Nappaleder ausgeführt und erhält eine Perforation im Griffbereich. Die AMG typisch abgeflachte Form stammt aus dem Motorsport und betont die Sportlichkeit des Cockpits. Ergonomisch positionierte Touch-Control Buttons bieten intuitiven Bedienkomfort und fördern ein fokussiertes Fahren.		L6J	0,00 0,00	S
AMG Performance Lenkrad in Leder Nappa/Mikrofaser DINAMICA Bei diesem AMG Lenkrad trifft edles Nappaleder auf griffige Mikrofaser DINAMICA – für perfekten Grip und präzises Steuern. Die AMG typisch abgeflachte Form stammt aus dem Motorsport und betont die Sportlichkeit des Cockpits. Ergonomisch positionierte Touch-Control Buttons bieten intuitiven Bedienkomfort und fördern ein fokussiertes Fahren.		L6K	487,20 420,00	●
AMG Performance Lenkrad in Mikrofaser DINAMICA Dieses AMG Lenkrad ist durchgängig in griffiger Mikrofaser DINAMICA ausgeführt – für perfekten Grip und präzises Steuern. Die AMG typisch abgeflachte Form stammt aus dem Motorsport und betont die Sportlichkeit des Cockpits. Ergonomisch positionierte Touch-Control Buttons bieten intuitiven Bedienkomfort und fördern ein fokussiertes Fahren. Nur mit AMG Lenkradtasten (U88) Nicht mit Lenkradheizung (443)		L6G	568,40 490,00	●

● lieferbar gegen Mehrpreis

○ als Sonderausstattung ohne Mehrpreis lieferbar

S Serienausstattung

– nicht lieferbar

Abbildungen können Sonderausstattungen beinhalten.

Mercedes-AMG.

Mercedes-AMG GLE 53 4MATIC+ Interieur

Multifunktionslenkrad beheizt

Für Ihren außergewöhnlichen Komfort beim Lenken – das beheizte Multifunktionslenkrad verwöhnt Sie insbesondere an kälteren Tagen mit warmen Händen. Ihre Hände wärmen sich besonders schnell auf, weil die Beheizung des Lenkrads unabhängig von der des Fahrzeugs ist.

Nur mit Sitzheizung für Fahrer und Beifahrer (873), Sitzklimatisierung für Fahrer und Beifahrer (401) oder Wärme-Komfort-Paket (P68)

Nur mit AMG DYNAMIC PLUS Paket (P71) ohne AMG Lenkradtasten (U88)



Code

443

Preis Euro
inkl. MwSt.
exkl. MwSt.

301,60
260,00

Mercedes-AMG
GLE 53 4MATIC+



AMG Lenkradtasten

Mit den AMG Lenkradtasten gestalten Sie Ihr Lenkrad radikal sportlich: Diese erlauben eine schnelle und zielsichere Bedienung spezifischer fahrdynamischer Funktionen. Für ein fokussiertes, konzentriertes und leistungsorientiertes Fahrgefühl – und für eine authentische Rennwagen-Atmosphäre im Cockpit.

Nicht mit Multifunktionslenkrad beheizt (443)



U88

406,00
350,00



Mercedes-AMG.

Mercedes-AMG GLE 63/63 S 4MATIC+ Exterieur

Elemente der Serienausstattung Exterieur: AMG spezifische Kühlerverkleidung mit vertikalen Streben in Chrom glänzend und AMG Logo; dominant geformte Motorhaube mit breiten, stark konturierten Powerdomes; AMG Frontschürze mit Jetwing in Wagenfarbe, Zierleiste und Frontsplitter in Silberchrom sowie sportlich-markanten Lufteinlässen in Schwarz; MULTIBEAM LED Scheinwerfer und Voll-LED-Heckleuchten; Serienräder für GLE 63: 50,8 cm (20") AMG Leichtmetallräder im Vielspeichen-Design, tantalgrau lackiert und glanzgedreht (RRP); Serienräder für GLE 63 S: 55,3 cm (21") AMG Leichtmetallräder im 5-Doppelspeichen-Design, titangrau lackiert und glanzgedreht (RWD); AMG Hochleistungs-Bremsanlage mit innenbelüfteten Integralbrems scheiben 400 x 38 mm vorn und 370 x 32 mm hinten; Bremssättel grau lackiert mit weißem „AMG“ Schriftzug für GLE 63 bzw. rot lackiert mit schwarzem „AMG“ Schriftzug für GLE 63 S; „V8 BITURBO 4MATIC+“ Schriftzug auf den vorderen Kotflügeln; AMG Seitenschwellerverkleidungen in Wagenfarbe lackiert; dynamisch geformte AMG Heckschürze mit Einsatz in Diffusor-Optik und Zierleiste in Silberchrom; AMG Abgasanlage mit zwei eckigen, hochglänzend verchromten Doppelendrohrblenden, für GLE 63 S mit charakteristischer Riffelung.



50,8 cm (20") AMG Leichtmetallräder im 10-Speichen-Design

tantalgrau lackiert und glanzgedreht mit
VA 275/50 R 20 auf 9,5 J x 20 ET 57, HA 275/50 R 20 auf 9,5 J x 20 x ET 45
Nur mit Sommerreifen (R01)



RRP

0,00
0,00

S

-

53,3 cm (21") AMG Leichtmetallräder im 5-Doppelspeichen-Design

titangrau lackiert und glanzgedreht mit
VA 275/45 R 21 auf 10,0 J x 21 ET 51, HA 315/40 R 21 auf 11,0 J x 21 ET 47



RWD

1.044,00
900,00

●

S

53,3 cm (21") AMG Leichtmetallräder im 5-Doppelspeichen-Design

schwarz matt lackiert und glanzgedreht mit
VA 275/45 R 21 auf 10,0 J x 21 ET 51, HA 315/40 R 21 auf 11,0 J x 21 ET 47



RWE

1.392,00
1.200,00
348,00
300,00



●

-

●

Mercedes-AMG.

Mercedes-AMG GLE 63/63 S 4MATIC+ Exterieur

		Code	Preis Euro inkl. MwSt. exkl. MwSt.	Mercedes-AMG GLE 63 4MATIC+	Mercedes-AMG GLE 63 S 4MATIC+
55,9 cm (22") AMG Schmiederäder im Kreuzspeichen-Design himalayagrau lackiert und glanzgedreht mit VA 285/40 R 22 auf 10,0 J x 22 ET 55, HA 325/35 R 22 auf 11,5 J x 22 ET 53		R XU	3.306,00 2.850,00	●	-
			2.262,00 1.950,00	-	●
55,9 cm (22") AMG Schmiederäder im Kreuzspeichen-Design schwarz matt lackiert und Außenhorn glanzgedreht mit VA 285/40 R 22 auf 10,0 J x 22 ET 55, HA 325/35 R 22 auf 11,5 J x 22 ET 53		R XV	3.886,00 3.350,00	●	-
			2.842,00 2.450,00	-	●

Bitte beachten Sie: Je geringer bei einer bestimmten Radgröße der Querschnitt der Reifen ist, desto schlechter ist der Fahrkomfort auf schlechten Straßen. Abroll- und Dämpfungskomfort nehmen ab und die Gefahr, dass es beim Überfahren von Hindernissen zu Beschädigung von Reifen und Rädern kommt, steigt.

● lieferbar gegen Mehrpreis ○ als Sonderausstattung ohne Mehrpreis lieferbar S Serienausstattung – nicht lieferbar Abbildungen können Sonderausstattungen beinhalten.

Mercedes-AMG.

Mercedes-AMG GLE 63/63 S 4MATIC+ Interieur

Elemente der Serienausstattung Interieur: AMG Sitze für Fahrer und Beifahrer mit AMG spezifischer Sitzgrafik und „AMG“ Plakette in den vorderen Sitzlehnen; Sitzheizung für Fahrer und Beifahrer; Serienpolsterung für GLE 63 in Leder Nappa AMG schwarz (851); Serienpolsterung für GLE 63 S in Leder Exklusiv Nappa AMG schwarz (571) mit charakteristischen Farbakzenten: A-Band, Kontrastziernähte und Sicherheitsgurte in Kristallgrau; Serienlenkrad für GLE 63: AMG Performance Lenkrad in Leder Nappa schwarz im 3-Speichen-Design, unten abgeflacht, mit Perforation im Griffbereich, Touch Control-Buttons, silberfarbenen Aluminium-Schaltpaddles, 12-Uhr-Markierung in Schwarz und Lenkradblende mit „AMG“ Schriftzug; Serienlenkrad für GLE 63 S: AMG Performance Lenkrad in Leder Nappa/Mikrofaser DINAMICA schwarz im 3-Speichen-Design, unten abgeflacht, mit Perforation im Griffbereich, Touch Control-Buttons, silberfarbenen Aluminium-Schaltpaddles, 12-Uhr-Markierung in Schwarz und Lenkradblende mit „AMG“ Schriftzug; Instrumententafel und Bordkanten der Türen in Ledernachbildung ARTICO schwarz für GLE 63 bzw. in Leder Nappa schwarz für GLE 63 S; Zierelemente Aluminium gebürstet mit Längsschliff hell (H46); Widescreen-Cockpit bestehend aus 2 Displays mit einer Bildschirmdiagonale von jeweils 12,3 Zoll; mit AMG spezifischen Inhalten wie RACETIMER und AMG Start-up Menu sowie vier wählbaren Anzeigestilen („Modern Classic“, „Sport“, „Dezent“ und AMG spezifisch „Supersport“); AMG Sportpedalanlage aus gebürstetem Edelstahl mit schwarzen Gumminoppen; AMG Einstiegsleisten beleuchtet mit „AMG“ Schriftzug; AMG Fußmatten in Schwarz aus Velours mit „AMG“ Schriftzug; Innenhimmel Stoff schwarz.

Abwählbar Sicherheitsgurte in Kristallgrau (Y04) für AMG GLE 63 S 4MATIC+

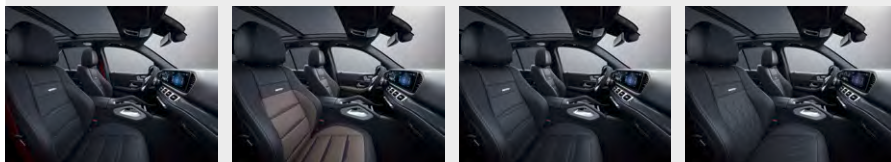

Polster Leder Nappa AMG schwarz

Enthält Instrumententafel und Bordkanten der Türen in Ledernachbildung ARTICO (U09)
Inklusive Innenhimmel Stoff schwarz (51U), 4-Wege-Lordosenstütze für Fahrer (U22) und Sitzkissentiefe und Kopfstützen vorn elektrisch einstellbar (254)



851

0,00
0,00

S

-

Polster Leder Exklusiv Nappa AMG schwarz

Nur mit Instrumententafel und Bordkanten der Türen in Leder Nappa (U38)
Nicht mit Innenhimmel Stoff macchiato beige (55U)



571

2.320,00
2.000,00

-

S

Polster Leder Nappa AMG zweifarbig tartufobraun/schwarz

Enthält Instrumententafel und Bordkanten der Türen in Ledernachbildung ARTICO (U09)
Inklusive Innenhimmel Stoff schwarz (51U), 4-Wege-Lordosenstütze für Fahrer (U22) und Sitzkissentiefe und Kopfstützen vorn elektrisch einstellbar (254)

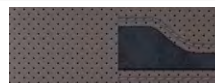

854

232,00
200,00

●

-

Polster Leder Nappa AMG zweifarbig red pepper/schwarz

Enthält Instrumententafel und Bordkanten der Türen in Ledernachbildung ARTICO (U09)
Nicht mit Innenhimmel Stoff macchiato beige (55U) oder Innenhimmel Stoff kristallgrau (58U)

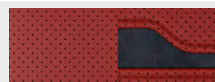

857







232,00
200,00

●

-

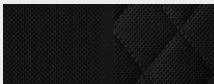





Mercedes-AMG.

Mercedes-AMG GLE 63/63 S 4MATIC+ Interieur

		Code	Preis Euro inkl. MwSt. exkl. MwSt.	Mercedes-AMG GLE 63 4MATIC+	Mercedes-AMG GLE 63 S 4MATIC+
Polster Leder Exklusiv Nappa AMG schwarz Enthält Instrumententafel und Bordkanten der Türen in Leder Nappa (U38) Inklusive Innenhimmel Stoff schwarz (51U), 4-Wege-Lordosenstütze für Fahrer (U22) und Sitzkissentiefe und Kopfstützen vorn elektrisch einstellbar (254)		551	2.494,00 2.150,00	●	○
Polster Leder Exklusiv Nappa AMG zweifarbig tartufobraun/schwarz Enthält Instrumententafel und Bordkanten der Türen in Leder Nappa (U38) Inklusive Innenhimmel Stoff schwarz (51U), 4-Wege-Lordosenstütze für Fahrer (U22) und Sitzkissentiefe und Kopfstützen vorn elektrisch einstellbar (254)		554	2.726,00 2.350,00 232,00 200,00	● -	- ●
Polster Leder Exklusiv Nappa Style AMG schwarz Enthält Instrumententafel und Bordkanten der Türen in Leder Nappa (U38) Inklusive Innenhimmel Stoff schwarz (51U), 4-Wege-Lordosenstütze für Fahrer (U22) und Sitzkissentiefe und Kopfstützen vorn elektrisch einstellbar (254)		561	3.016,00 2.600,00 696,00 600,00	● -	- ●
Polster Leder Exklusiv Nappa Style AMG zweifarbig macchiatobeige/schwarz Enthält Instrumententafel und Bordkanten der Türen in Leder Nappa (U38) Inklusive Innenhimmel Stoff schwarz (51U), 4-Wege-Lordosenstütze für Fahrer (U22) und Sitzkissentiefe und Kopfstützen vorn elektrisch einstellbar (254)		565	3.016,00 2.600,00 696,00 600,00	● -	- ●
Innenhimmel Stoff schwarz		51U	0,00 0,00	S	S
Innenhimmel Stoff macchiatobeige		55U	0,00 0,00	○	○
Innenhimmel Stoff kristallgrau		58U	0,00 0,00	○	○

Mercedes-AMG.

Mercedes-AMG GLE 63/63 S 4MATIC+ Interieur

	Code	Preis Euro inkl. MwSt. exkl. MwSt.	Mercedes-AMG GLE 63 4MATIC+	Mercedes-AMG GLE 63 S 4MATIC+
<p>Innenhimmel Mikrofaser DINAMICA schwarz Der hochwertige Innenhimmel Mikrofaser DINAMICA ist in der Farbe schwarz ausgeführt und ergänzt damit den exklusiven Gesamteindruck Ihres Interieurs. Nur mit doppelte Sonnenblende (543)</p> 	61U	1.856,00 1.600,00	●	●
<p>AMG Performance Lenkrad in Leder Nappa Dieses AMG Lenkrad ist durchgängig in edlem Nappaleder ausgeführt und erhält eine Perforation im Griffbereich. Die AMG typisch abgeflachte Form stammt aus dem Motorsport und betont die Sportlichkeit des Cockpits. Ergonomisch positionierte Touch-Control Buttons bieten intuitiven Bedienkomfort und fördern ein fokussiertes Fahren.</p> 	L6J	0,00 0,00	S	○
<p>AMG Performance Lenkrad in Leder Nappa/Mikrofaser DINAMICA Bei diesem AMG Lenkrad trifft edles Nappaleder auf griffige Mikrofaser DINAMICA – für perfekten Grip und präzises Steuern. Die AMG typisch abgeflachte Form stammt aus dem Motorsport und betont die Sportlichkeit des Cockpits. Ergonomisch positionierte Touch-Control Buttons bieten intuitiven Bedienkomfort und fördern ein fokussiertes Fahren.</p> 	L6K	487,20 420,00	●	S
<p>AMG Performance Lenkrad in Mikrofaser DINAMICA Dieses AMG Lenkrad ist durchgängig in griffiger Mikrofaser DINAMICA ausgeführt – für perfekten Grip und präzises Steuern. Die AMG typisch abgeflachte Form stammt aus dem Motorsport und betont die Sportlichkeit des Cockpits. Ergonomisch positionierte Touch-Control Buttons bieten intuitiven Bedienkomfort und fördern ein fokussiertes Fahren. Nur mit AMG Lenkradtasten (U88) Nicht mit Lenkradheizung (443)</p> 	L6G	568,40 490,00 116,00 100,00	● -	- ●
<p>AMG Performance Lenkrad in Carbon/Mikrofaser DINAMICA Bei diesem AMG Lenkrad trifft markantes Carbon auf griffige Mikrofaser DINAMICA – ein optisches und haptisches Highlight. Die AMG typisch abgeflachte Form stammt aus dem Motorsport und betont die Sportlichkeit des Cockpits. Ergonomisch positionierte Touch-Control Buttons bieten intuitiven Bedienkomfort und fördern ein fokussiertes Fahren.</p> 	L6H	951,20 820,00 464,00 400,00	● -	- ●
<p>AMG Lenkradtasten Mit den AMG Lenkradtasten gestalten Sie Ihr Lenkrad radikal sportlich: Diese erlauben eine schnelle und zielsichere Bedienung spezifischer fahrdynamischer Funktionen. Für ein fokussiertes, konzentriertes und leistungsorientiertes Fahrgefühl – und für eine authentische Rennwagen-Atmosphäre im Cockpit. Nicht mit Multifunktionslenkrad beheizt (443)</p> 	U88	406,00 350,00	●	S

● lieferbar gegen Mehrpreis

○ als Sonderausstattung ohne Mehrpreis lieferbar

S Serienausstattung

- nicht lieferbar

Abbildungen können Sonderausstattungen beinhalten.

Mercedes-AMG.

AMG Night-Paket

Elemente des AMG Night-Pakets: Exterieur-Elemente in Schwarz hochglänzend: Frontsplitter und Zierleiste der AMG Frontschürze, Außenspiegelgehäuse, Fenstereinfassungen, Zierleiste der AMG Heckschürze; wärmedämmend dunkel getöntes Glas ab der B-Säule; 50,8 cm (20") AMG Leichtmetallräder im 5-Doppelspeichen-Design, tremolitgrau lackiert und glanzgedreht (RZV); AMG Abgasanlage mit 2 schwarz verchromten Doppelendrohrblenden.



50,8 cm (20") AMG Leichtmetallräder im 5-Doppelspeichen-Design
tremolitgrau lackiert und glanzgedreht mit
VA 275/50 R 20 auf 9,0 J x 20 ET 57, HA 275/50 R 20 auf 9,0 J x 20 ET 44



RZV
0,00
0,00

50,8 cm (20") AMG Leichtmetallräder im 5-Doppelspeichen-Design
schwarz lackiert und glanzgedreht mit
VA 275/50 R 20 auf 9,0 J x 20 ET 57, HA 275/50 R 20 auf 9,0 J x 20 ET 44



RZW
348,00
300,00

50,8 cm (20") AMG Leichtmetallräder im 10-Speichen-Design
tantalgrau lackiert und glanzgedreht mit
VA 275/50 R 20 auf 9,5 J x 20 ET 57, HA 275/50 R 20 auf 9,5 J x 20 x ET 45
Nur mit Sommerreifen (R01)



RRP
232,00
200,00

53,3 cm (21") AMG Leichtmetallräder im 5-Doppelspeichen-Design
titangrau lackiert und glanzgedreht mit
VA 275/45 R 21 auf 10,0 J x 21 ET 51, HA 315/40 R 21 auf 11,0 J x 21 ET 47





RWD
1.276,00
1.100,00
1.044,00
900,00

	Code	Preis Euro inkl. MwSt. exkl. MwSt.	Mercedes-AMG GLE 53 4MATIC+	Mercedes-AMG GLE 63 4MATIC+	Mercedes-AMG GLE 63 S 4MATIC+
Elemente des AMG Night-Pakets: Exterieur-Elemente in Schwarz hochglänzend: Frontsplitter und Zierleiste der AMG Frontschürze, Außenspiegelgehäuse, Fenstereinfassungen, Zierleiste der AMG Heckschürze; wärmedämmend dunkel getöntes Glas ab der B-Säule; 50,8 cm (20") AMG Leichtmetallräder im 5-Doppelspeichen-Design, tremolitgrau lackiert und glanzgedreht (RZV); AMG Abgasanlage mit 2 schwarz verchromten Doppelendrohrblenden.	P60	1.102,00 950,00	●	●	●
50,8 cm (20") AMG Leichtmetallräder im 5-Doppelspeichen-Design tremolitgrau lackiert und glanzgedreht mit VA 275/50 R 20 auf 9,0 J x 20 ET 57, HA 275/50 R 20 auf 9,0 J x 20 ET 44	RZV	0,00 0,00	S	-	-
50,8 cm (20") AMG Leichtmetallräder im 5-Doppelspeichen-Design schwarz lackiert und glanzgedreht mit VA 275/50 R 20 auf 9,0 J x 20 ET 57, HA 275/50 R 20 auf 9,0 J x 20 ET 44	RZW	348,00 300,00	●	-	-
50,8 cm (20") AMG Leichtmetallräder im 10-Speichen-Design tantalgrau lackiert und glanzgedreht mit VA 275/50 R 20 auf 9,5 J x 20 ET 57, HA 275/50 R 20 auf 9,5 J x 20 x ET 45 Nur mit Sommerreifen (R01)	RRP	232,00 200,00	●	S	-
53,3 cm (21") AMG Leichtmetallräder im 5-Doppelspeichen-Design titangrau lackiert und glanzgedreht mit VA 275/45 R 21 auf 10,0 J x 21 ET 51, HA 315/40 R 21 auf 11,0 J x 21 ET 47	RWD	1.276,00 1.100,00 1.044,00 900,00	● - ●	- ●	S -

Mercedes-AMG.

AMG Night-Paket

		Code	Preis Euro inkl. MwSt. exkl. MwSt.	Mercedes-AMG GLE 53 4MATIC+	Mercedes-AMG GLE 63 4MATIC+	Mercedes-AMG GLE 63 S 4MATIC+
53,3 cm (21") AMG Leichtmetallräder im 5-Doppelspeichen-Design schwarz matt lackiert und glanzgedreht mit VA 275/45 R 21 auf 10,0 J x 21 ET 51, HA 315/40 R 21 auf 11,0 J x 21 ET 47		RWE	1.624,00	●	-	-
			1.400,00	-	●	-
			1.392,00	-	-	●
			1.200,00	-	-	●
			348,00	-	-	●
			300,00			
55,9 cm (22") AMG Schmiederäder im Kreuzspeichen-Design himalayagrau lackiert und glanzgedreht mit VA 285/40 R 22 auf 10,0 J x 22 ET 55, HA 325/35 R 22 auf 11,5 J x 22 ET 53		RXU	3.538,00	●	-	-
			3.050,00	-	●	-
			3.306,00	-	-	●
			2.850,00	-	-	●
			2.262,00	-	-	●
			1.950,00			
55,9 cm (22") AMG Schmiederäder im Kreuzspeichen-Design schwarz matt lackiert und Außenhorn glanzgedreht mit VA 285/40 R 22 auf 10,0 J x 22 ET 55, HA 325/35 R 22 auf 11,5 J x 22 ET 53		RXV	4.118,00	●	-	-
			3.550,00	-	●	-
			3.886,00	-	-	●
			3.350,00	-	-	●
			2.842,00	-	-	●
			2.450,00			

Bitte beachten Sie: Je geringer bei einer bestimmten Radgröße der Querschnitt der Reifen ist, desto schlechter ist der Fahrkomfort auf schlechten Straßen. Abroll- und Dämpfungskomfort nehmen ab und die Gefahr, dass es beim Überfahren von Hindernissen zu Beschädigung von Reifen und Rädern kommt, steigt.

● lieferbar gegen Mehrpreis ○ als Sonderausstattung ohne Mehrpreis lieferbar S Serienausstattung – nicht lieferbar Abbildungen können Sonderausstattungen beinhalten.

Mercedes-AMG.

AMG Technik/AMG Performance Studio

AMG Fußmatten

Die eleganten schwarzen Fußmatten mit AMG Schriftzug fügen sich harmonisch in das Interieur-Design ein und schützen den Fußraum effektiv vor Verschmutzungen. Sie können die AMG Fußmatten bei Bedarf im Handumdrehen herausnehmen, saugen oder reinigen.



Code

Preis Euro
inkl. MwSt.
exkl. MwSt.

Mercedes-AMG
GLE 53 4MATIC+

Mercedes-AMG
GLE 63 4MATIC+

Mercedes-AMG
GLE 63 S 4MATIC+

U26

0,00
0,00

S

S

S

AMG Einstiegsleisten mit „AMG“ Schriftzug beleuchtet



U25

0,00
0,00

S

S

S

AMG TRACK PACE

AMG TRACK PACE verwandelt Ihr AMG Fahrzeug in Ihren virtuellen Renningenieur. Mit Hilfe von Runden-, Sektor- und Beschleunigungszeiten sowie ausgewählten Live-Telemetriedaten können Sie Ihr Fahrkönnen auf abgesperrten Strecken gezielt analysieren und verbessern.

Die Verwendung von AMG TRACK PACE ist nur für abgesperrte Strecken vorgesehen.



256

0,00
0,00

S

S

S

Bremssättel rot lackiert

Für Mercedes-AMG GLE 53 4MATIC+ und Mercedes-AMG GLE 63 4MATIC+ nur mit AMG DYNAMIC PLUS Paket (P71)



U70

0,00
0,00

○

○

S

Sicherheitsgurte in Kristallgrau

Nicht mit Innenhimmel Stoff macchiato beige (55U)

Y04

0,00
0,00

-

-

S

Sicherheitsgurte in Rot

Für Mercedes-AMG GLE 53 4MATIC+ nur mit Polster Leder Exklusiv Nappa AMG schwarz (551), Polster Ledernachbildung ARTICO/Mikrofaser DINAMICA schwarz mit roter Ziernaht (651) oder Polster Leder Nappa AMG schwarz (851)

Für Mercedes-AMG GLE 63 4MATIC+ nur mit Polster Leder Nappa AMG schwarz (851) oder Polster Leder Exklusiv Nappa AMG schwarz (551)

Für Mercedes-AMG GLE 63 S 4MATIC+ nur mit Polster Leder Exklusiv Nappa AMG schwarz (551)

Nicht mit Innenhimmel Stoff macchiato beige (55U)

Y05

348,00
300,00

S

●

●

Mercedes-AMG.

AMG Technik/AMG Performance Studio

AMG Performance-Abgasanlage schaltbar

Ein besonderes akustisches Erlebnis liefert die schaltbare AMG Performance-Abgasanlage. Die variabel verstellbaren Abgasklappen geben Ihnen die Möglichkeit, den Sound des Fahrzeugs auf Knopfdruck zu verändern. Je nach Fahrprogramm wandelt sich die Klangcharakteristik von zurückhaltendem Komfort bis hin zu maximaler Emotionalität.



Code

Preis Euro
inkl. MwSt.
exkl. MwSt.

Mercedes-AMG
GLE 53 4MATIC+

Mercedes-AMG
GLE 63 4MATIC+

Mercedes-AMG
GLE 63 S 4MATIC+

U78

1.624,00
1.400,00

●

●

●

AMG Driver's Package

Noch mehr Sportlichkeit und Agilität für Ihren Mercedes-AMG: Mit dem AMG Driver's Package wird die Begrenzung der Höchstgeschwindigkeit auf 280 km/h angehoben.



250

2.204,00
1.900,00

-

●

S

AMG Hochleistungs-Bremsanlage

groß dimensionierte Bremsanlage mit innenbelüfteten und gelochten Bremsscheiben 400 x 38 mm mit 6-Kolben-Festsattel grau lackiert mit weißem „AMG“ Schriftzug vorn und innenbelüfteten und gelochten Bremsscheiben 370 x 32 mm mit 1-Kolben-Kombifaustattel hinten. Profitieren Sie von exzellenten Verzögerungswerten in jeder Situation: Die AMG Hochleistungs-Bremsanlage ist Ihr zuverlässiger Partner, wenn Geschwindigkeit präzise dosiert und auf den Punkt reduziert werden soll. Die großzügig dimensionierten Bremsscheiben sind rundum innenbelüftet.

Nicht mit AMG DYNAMIC PLUS Paket (P71)



U29

2.900,00
2.500,00

●

-

-

AMG ACTIVE RIDE CONTROL

auf Basis AMG RIDE CONTROL+. Stabilität trifft Agilität: AMG ACTIVE RIDE CONTROL gleicht dank hochmoderner Elektronik Wankbewegungen gezielt aus. Fahrwerk und Lenkung reagieren hochpräzise auf Fahrsituation und Fahrbahn. Am Steuer profitieren Sie von einem intensiven, dynamischen AMG Fahrgefühl. Und als Passagier genießt man ausgezeichneten Fahrkomfort.



465

3.248,00
2.800,00

●

S

S

AMG DYNAMIC PLUS Paket

Mit dem AMG DYNAMIC PLUS Paket sichern Sie sich ein spür- und sichtbares Plus an Sportlichkeit. Ausgewählte High-Performance-Komponenten steigern die Dynamik wirkungsvoll. Das Ergebnis ist ein Erlebnis. Darüber hinaus verweisen die auffälligen roten Akzente der AMG Hochleistungs-Bremsanlage auf die Leistungsstärke Ihres Mercedes-AMG.

Enthält AMG Performance Lenkrad in Mikrofaser DINAMICA (L6G), AMG Lenkradtasten (U88), AMG ACTIVE RIDE CONTROL (465), AMG Hochleistungs-Verbundbremsanlage (U29), und Bremssättel rot lackiert (U70)



P71

5.742,00
4.950,00
2.552,00
2.200,00

●

-

-

● lieferbar gegen Mehrpreis

○ als Sonderausstattung ohne Mehrpreis lieferbar

S Serienausstattung

- nicht lieferbar

Abbildungen können Sonderausstattungen beinhalten.

Serien- und Sonderausstattung.







Exterieur	41
Licht und Sicht	41
Schließsysteme	41
Scheiben und Spiegel	42
Dachsysteme	44
Anbauteile	44
Anhängevorrichtung	44
Räder	45
Interieur	46
Sitze	47
Fußraum	51
Klimatisierung	51
Ablagen	52
Koffer- und Laderaum	53
Sicherheit und Assistenzsysteme	55
Parken und Rangieren	58
Infotainment, Navigation und Kommunikation	59
Laden	66
Technik	68
Antrieb	69
Fahrwerk	69

Serien- und Sonderausstattung.

Exterieur

Licht und Sicht

	Code	Preis Euro inkl. MwSt. exkl. MwSt.	GLE 350 de 4MATIC	GLE 350 e 4MATIC	GLE 300 d 4MATIC	GLE 350 d 4MATIC	GLE 400 d 4MATIC	GLE 450 4MATIC	GLE 580 4MATIC	Mercedes-AMG GLE 53 4MATIC+	Mercedes-AMG GLE 63 4MATIC+	Mercedes-AMG GLE 63 S 4MATIC+
LED High Performance-Scheinwerfer Mehr Sicherheit bei Nacht und eine unverwechselbare, markante Optik bieten die LED High Performance-Scheinwerfer. Dank LED-Technik leuchten sie die Fahrbahn besser aus als konventionelle Scheinwerfer – bei niedrigerem Energieverbrauch. Die adaptiven Heckleuchten in LED-Technik passen ihre Lichtintensität an die Umgebungsbedingungen an.		632	0,00 0,00	S	S	S	S	S	S	S	-	-
Adaptiver Fernlicht-Assistent Sie aktivieren das System mit einem Bedienvorgang und nutzen dann den Vorteil der hohen Leuchtwerte. Immer wenn der Adaptive Fernlicht-Assistent keine Fahrzeuge voraus oder Gegenverkehr registriert, schaltet er das Fernlicht zu. So können Sie die Fahrbahn oder Gefahren besser erkennen. Und: Sie müssen nicht ständig selbst zum Abblendlicht wechseln. Nur mit LED High Performance-Scheinwerfer (632)		608	0,00 0,00	S	S	S	S	S	S	S	-	-
MULTIBEAM LED Die adaptiven MULTIBEAM LED Scheinwerfer reagieren mit einzeln steuerbaren LEDs schnell auf die Verkehrssituation. Das Teilfernlicht spart andere Verkehrsteilnehmer aus, ohne diese zu blenden. Das ULTRA RANGE Fernlicht erhöht die Reichweite auf das zulässige Maximum. Abbiege- und Kurvenlicht leuchten je nach Fahrsituation das Sichtfeld optimal aus. Elemente der MULTIBEAM LED Scheinwerfer: 84 individuell steuerbare Hochleistungs-LEDs pro Scheinwerfer; Abbiegelicht bzw. Abbiegelicht mit Kreisverkehr- und Kreuzungsfunktion (nur i. V. m. Festplatten-Navigation, 365); Adaptiver Fernlicht-Assistent Plus (blendfreies Dauerfernlicht, 628); aktives Kurvenlicht mit vorausschauender Steuerung; ULTRA RANGE Fernlicht mit 650 m Reichweite (gesetzlich maximal zulässige Leuchtwerte); erweitertes Nebellicht, Citylight, Landstraßenlicht, Autobahnlicht und Schlechtwetterlicht.		642	1.508,00 1.300,00	●	●	●	●	●	●	●	S	S
Schließsysteme												
KEYLESS-GO Start-Funktion Starten Sie Ihr Fahrzeug einfach auf Knopfdruck – ganz ohne den Schlüssel ins Zündschloss zu stecken. Dank der serienmäßigen KEYLESS-GO Start-Funktion reicht es aus, wenn Sie Ihren Schlüssel im Innenraum bei sich tragen. Das spart Zeit und Sie können Ihre Fahrt sofort beginnen.			0,00 0,00	S	S	S	S	S	S	S	S	S
KEYLESS-GO Komfort-Paket Maximaler Komfort für Ihren automobilen Alltag: Mit dem KEYLESS-GO Komfort-Paket können Sie Ihr Fahrzeug starten und verriegeln, indem Sie Ihren Schlüssel schlicht und einfach bei sich tragen. Die Funktion HANDS-FREE ACCESS ermöglicht ein berührungsloses und vollautomatisches Öffnen und Schließen der Gepäckraumklappe.		P17	997,60 860,00	●	●	●	●	●	●	●	●	●

● lieferbar gegen Mehrpreis

○ als Sonderausstattung ohne Mehrpreis lieferbar

S Serienausstattung

– nicht lieferbar

Abbildungen können Sonderausstattungen beinhalten.

Serien- und Sonderausstattung.

Exterieur

Schließsysteme

Servoschließen

So hört und fühlt sich Qualität an: Das Servoschließen sorgt für einen sanften und nahezu geräuschlos Schließvorgang. Nach dem ersten Einrasten werden die Türen vorn und hinten mit Hilfe von Servomotoren in das Schloss gezogen.



Code

883

Preis Euro
inkl. MwSt.
exkl. MwSt.

638,00
550,00

GLE 350 de 4MATIC

GLE 350 e 4MATIC

GLE 300 d 4MATIC

GLE 350 d 4MATIC

GLE 400 d 4MATIC

GLE 450 4MATIC

GLE 580 4MATIC

Mercedes-AMG
GLE 53 4MATIC+

Mercedes-AMG
GLE 63 4MATIC+

Mercedes-AMG
GLE 63 S 4MATIC+

●

●

●

●

●

●

●

●

●

●

Garagentoröffner

Genießen Sie den außergewöhnlichen Bedienkomfort Ihres Mercedes-Benz auch wenn Sie nach Hause kommen. Per einfachem Tastendruck öffnet der im Innenspiegel integrierte Garagentoröffner das mit ihm verbundene Tür- und Torsystem. Somit übernimmt der Garagentoröffner die Funktion einer separaten Fernbedienung – und macht diese damit überflüssig.

Informationen über die Verwendung mit bestimmten Garagentorantrieben erhalten Sie über <http://www.homelink.com/>



231

261,00
225,00

●

●

●

●

●

●

●

●

●

●

URBAN GUARD Fahrzeugschutz

Das Paket URBAN GUARD Fahrzeugschutz bietet eine Rundum-Überwachung. Es umfasst eine Einbruch- und Diebstahlwarnanlage sowie einen Abschleppschutz, der Lageveränderungen erkennen kann. Auch Bewegungen im Innenraum lösen optische und akustische Warnungen aus. Die Diebstahl- und Parkkollisionserkennung von Mercedes me informiert Sie hierbei per App.



P54

580,00
500,00

●

●

●

●

●

●

●

●

●

●

Scheiben und Spiegel

Spiegel-Paket

Das Spiegel-Paket kombiniert einige praktikable Funktionen für Ihren automobilen Alltag: Elektrisch anklappbare Außenspiegel schützen Ihr Fahrzeug beim Parken vor ärgerlichen Beschädigungen, der absenkbare rechte Außenspiegel erleichtert das Einparken und die automatische Abblendfunktion schont Ihre Augen. Bestandteile: beide Außenspiegel elektrisch an- und ausklappbar (Taste im Bedienfeld der Fahrertür); automatische Absenkung des Beifahrerspiegelglases auf Einparkstellung bei Einlegen des Rückwärtsgangs; Innenspiegel und Außenspiegel auf der Fahrerseite automatisch stufenlos abblendend; Umfeldbeleuchtung in beiden Außenspiegeln: mit Projektion des Markenlogos zur Ausleuchtung des Einstiegsbereichs.



P49

0,00
0,00

S

S

S

S

S

S

S

S

S

S

Doppelte Sonnenblende

Flexibler Blendschutz für Fahrer und Beifahrer: Dank schwenkbarer und horizontal verschiebbarer Sonnenblenden erhalten Sie zusätzlichen Schutz vor störendem Lichteinfall. Gerade auf längeren Fahrten mit unangenehmer seitlicher Sonneneinstrahlung haben Sie so mehr Möglichkeiten, die Sonnenblenden passend zu positionieren.

Mit Innenhimmel Mikrofaser DINAMICA schwarz (61U) kostenlos



543

110,20
95,00

●

●

●

●

●

●

●

●

●

● lieferbar gegen Mehrpreis

○ als Sonderausstattung ohne Mehrpreis lieferbar

S Serienausstattung

– nicht lieferbar

Abbildungen können Sonderausstattungen beinhalten.

Serien- und Sonderausstattung.

Exterieur

Scheiben und Spiegel

Scheibenwaschanlage beheizt

Für Ihren freien Durchblick und damit eine sichere Fahrt auch bei kalten Temperaturen ist das System der Scheibenwaschanlage beheizt. Damit kann es unter anderem das im Winter typische Vereisen verhindern. So können Sie Ihre Frontscheibe möglichst optimal reinigen.

Nicht mit MAGIC VISION CONTROL (874)



Code

875

Preis Euro
inkl. MwSt.
exkl. MwSt.

197,20
170,00

GLE 350 de 4MATIC

GLE 350 e 4MATIC

GLE 300 d 4MATIC

GLE 350 d 4MATIC

GLE 400 d 4MATIC

GLE 450 4MATIC

GLE 580 4MATIC

Mercedes-AMG
GLE 53 4MATIC+

Mercedes-AMG
GLE 63 4MATIC+

Mercedes-AMG
GLE 63 S 4MATIC+

●

●

●

●

●

●

●

S

S

MAGIC VISION CONTROL

adaptives Scheibenwischsystem inklusive beheizter Wischerblätter. Mehr Sicht, mehr Sicherheit: Das innovative System MAGIC VISION CONTROL sorgt für den perfekten Durchblick – auch während des Wischvorgangs. Zum Einsatz kommen intelligente, beheizte Wasserführungen in den Scheibenwischern. Diese sprühen die Reinigungsflüssigkeit direkt vor den Wischblättern auf die Scheibe, eben dorthin, wo sie benötigt wird.

Nicht mit Scheibenwaschanlage beheizt (875)



874

452,40
390,00
255,20
220,00

●

●

●

●

●

●

-

●

-

Wärmedämmend dunkel getöntes Glas

getöntes Glas für hintere Seitenfenster und Heckscheibe. Mit der dunklen Tönung der hinteren Seitenfenster sowie der Heckscheibe unterstreichen Sie den sportlichen und individuellen Eindruck. Gleichzeitig schützt das die Fondpassagiere und den Innenraum vor neugierigen Blicken und direkter Sonneneinstrahlung.

Enthalten in Night-Paket (P55) und AMG Night-Paket (P60)



840

452,40
390,00

●

●

●

●

●

●

●

●

●

Sonnenrollos elektrisch in den Fondtüren links und rechts

Sehen und nicht gesehen werden: Die elektrisch ein- und ausfahrbaren Sonnenrollos in den beiden Fondtüren schützen die Passagiere vor neugierigen Blicken und im Sommer vor intensiver Sonneneinstrahlung. Die Durchsicht nach außen ist dabei weiterhin möglich.

Nur mit Spiegel-Paket (P49)



297

754,00
650,00

●

●

●

●

●

●

●

●

●

Akustik-Komfort-Paket

Erleben Sie höchsten Geräuschkomfort während der Fahrt: Die Schallisolierung des Akustik-Komfort-Pakets reduziert störende Außengeräusche deutlich. Entspannten Unterhaltungen steht somit selbst bei hohen Geschwindigkeiten nichts im Wege. Darüber hinaus fördert die ruhige Atmosphäre Ihre Konzentration und Sie gelangen gelassen ans Ziel. Bestandteile: Verbundsicherheitsglas mit infrarotreflektierender Folie für die Frontscheibe; Verbundsicherheitsglas mit infrarotabsorbierender Folie für die Seitenscheiben; weitere schallisolierende Maßnahmen.



PAF

1.392,00
1.200,00

●

●

●

●

●

●

●

●

●

Serien- und Sonderausstattung.

Exterieur

Dachsysteme

Träger für Dachaufbauten, inklusive Aufbewahrungstasche

Dachboxen, Fahrrad- oder Skihalter – der Grundträger lässt sich mit einer Vielzahl von Mercedes-Benz Dachaufbauten kombinieren. Er ist exakt auf die Karosserie abgestimmt und bietet bestmögliche Sicherheit und Aerodynamik.

Bei montiertem Grundträger lässt sich das Panorama-Schiebedach nicht vollständig öffnen. Der Grundträger ist auf Berührung mit dem Schiebedach ausgelegt, welches automatisch die Lüfterstellung einnimmt (Schiebedach hinten angehoben). Die abgebildete Dachbox ist im Lieferumfang nicht enthalten.



Code

E22

Preis Euro
inkl. MwSt.
exkl. MwSt.

313,20
270,00

GLE 350 de 4MATIC

●

GLE 350 e 4MATIC

●

GLE 300 d 4MATIC

●

GLE 350 d 4MATIC

●

GLE 400 d 4MATIC

●

GLE 450 4MATIC

●

GLE 580 4MATIC

●

Mercedes-AMG
GLE 53 4MATIC+

●

Mercedes-AMG
GLE 63 4MATIC+

●

Mercedes-AMG
GLE 63 S 4MATIC+

●

Panorama-Schiebedach

Ob geöffnet oder geschlossen: Mit dem Panorama-Schiebedach erleben Sie ein faszinierendes Freiheitsgefühl und genießen im Innenraum ein angenehm helles Ambiente. Auch von außen betrachtet hat das großzügige Schiebedach eine einzigartige Wirkung, denn es verleiht dem Exterieur Leichtigkeit und Exklusivität.



413

1.856,00
1.600,00

●

●

●

●

●

●

●

●

●

●

Anbauteile

Trittbretter beleuchtet in Aluminium-Optik mit Gumminoppen

Ein echter Blickfang sind die beleuchteten Trittbretter in Aluminium-Optik. Sie sind seitlich in Höhe der Seitenschweller angebracht und erleichtern Ihnen den Einstieg vorn und im Fond. Rutschhemmende Gumminoppen erhöhen die Trittsicherheit.



846

725,00
625,00

●

●

●

●

●

●

●

●

●

●

Anhängervorrichtung

Anhängervorrichtung mit ESP® Anhängerstabilisierung

vollelektrisch ein- und ausklappbar. Erweitern Sie Ihre Transport-Optionen: Mit dieser praktischen Ausstattung können Sie sowohl Anhänger oder Wohnwagen ankoppeln als auch Fahrradträger montieren. Die vollelektrische Anhängervorrichtung fährt auf Knopfdruck in ihre Position oder schwenkt nach Gebrauch komplett zurück – ohne dass Sie sich die Hände schmutzig machen.

Bei Wahl von Anhängervorrichtung (550) mit AIRMATIC-Paket (489) erhöhte Anhängelast von 3,5t

Für GLE 350 de bei Wahl von Anhängervorrichtung (550) mit AIRMATIC-Paket (489) und Fondsitze elektrisch verstellbar (567) erhöhte Anhängelast von 3,3t



550

1.113,60
960,00

●

●

●

●

●

●

●





●

●

●

Serien- und Sonderausstattung.

Exterieur Räder

	Code	Preis Euro inkl. MwSt. exkl. MwSt.	GLE 350 de 4MATIC	GLE 350 e 4MATIC	GLE 300 d 4MATIC	GLE 350 d 4MATIC	GLE 400 d 4MATIC	GLE 450 4MATIC	GLE 580 4MATIC	Mercedes-AMG GLE 53 4MATIC+	Mercedes-AMG GLE 63 4MATIC+	Mercedes-AMG GLE 63 S 4MATIC+
Reifendruckkontrolle Das System überwacht für Sie den Reifendruck und warnt bei einem Druckabfall. Dadurch können Sie schneller auf diese Gefahrensituation reagieren. Ein zu niedriger Reifendruck kann auch den Bremsweg verlängern. Wenn Sie die Kontrolle darauf hinweist, sollten Sie schnell Luft nachfüllen. Ein korrekter Reifendruck erhöht außerdem die Laufleistung der Reifen.		475	0,00 0,00	S	S	S	S	S	S	S	S	S
All-Season-Reifen Nur mit 18" Leichtmetallrädern (51R, R67)		R02	0,00 0,00	-	○	○	○	○	○	○	○	○
TIREFIT mit Reifenfüllkompressor. Ihre schnelle Übergangslösung bei einem kleineren Reifendefekt. Schäden durch eingefahrene Nägel oder Scherben dichtet das per Luftkompressor eingeblasene Dichtmittel ab. Somit können Sie mit bis zu 80 km/h zur nächsten Werkstatt weiterfahren.		B51	58,00 50,00	●	●	●	●	●	●	●	●	●
Radsicherungssatz für Leichtmetallräder mit 4 Radsicherungen und einem Schlüssel. Bestmöglichen Schutz der Räder vor Diebstahl bietet der Radsicherungssatz. Das Set besteht aus 4 Radsicherungen und einem Schlüssel.		E16	63,80 55,00	●	●	●	●	●	●	●	●	●
Notrad Das schmale Notrad ist ein Leichtgewicht und macht Ihnen den Reifenwechsel bei einer Panne einfach. So erreichen Sie die nächste Servicestation auch bei größeren Reifenschäden, die mit dem Reifendichtmittel TIREFIT nicht mehr zu beheben wären. Inklusive Radwechselwerkzeug (B12) Nicht mit TIREFIT (B51), Faltrad (669) oder 3. Sitzreihe für 2 Personen (847) Für GLE 450 4MATIC und GLE 580 4MATIC nicht mit AMG Line Exterieur (P31) oder Bremsanlage mit größeren Bremscheiben an der Vorderachse (U28)		690	150,80 130,00	-	-	●	●	●	●	-	-	-

● lieferbar gegen Mehrpreis

○ als Sonderausstattung ohne Mehrpreis lieferbar





S Serienausstattung

- nicht lieferbar

Abbildungen können Sonderausstattungen beinhalten.

Serien- und Sonderausstattung.

Interieur

	Code	Preis Euro inkl. MwSt. exkl. MwSt.	GLE 350 de 4MATIC	GLE 350 e 4MATIC	GLE 300 d 4MATIC	GLE 350 d 4MATIC	GLE 400 d 4MATIC	GLE 450 4MATIC	GLE 580 4MATIC	Mercedes-AMG GLE 53 4MATIC+	Mercedes-AMG GLE 63 4MATIC+	Mercedes-AMG GLE 63 S 4MATIC+
Ambientebeleuchtung mit 64 Farben. Inszenieren Sie das Interieur ganz nach Ihrer persönlichen Vorliebe oder aktuellen Stimmung. Die Ambientebeleuchtung lässt Ihnen mit insgesamt 64 Farben beinahe unbegrenzte Möglichkeiten zur Lichtinszenierung und hat für jede Situation die passende Farbe im Programm. Zusätzliche Licht-Elemente in Weiß sorgen für gute Orientierung.	 876	0,00 0,00	S	S	S	S	S	S	S	S	S	S
Instrumententafel und Bordkanten der Türen in Ledernachbildung ARTICO Für ein erstklassiges Ambiente in Ihrem Mercedes-Benz: Die Instrumententafel und die Bordkanten in Ledernachbildung ARTICO unterstreichen die Wertigkeit des Innenraums. Die Oberflächen sehen edel aus und werden durch handwerklich verarbeitete Ziernähte weiter aufgewertet. Enthalten im EXCLUSIVE Interieur (P22) und Polster Leder Nappa AMG (851, 854, 857)	 U09	1.044,00 900,00	●	●	●	●	●	●	●	○	S	-
Instrumententafel und Bordkanten der Türen in Leder Nappa Die Instrumententafel und die Bordkanten aus hochwertigem Leder Nappa verleihen dem Interieur Ihres Mercedes-Benz ein Mehr an Exklusivität. Weitere besondere Akzente setzen zudem die dekorativen Ziernähte. Nur mit Polster Leder Nappa/Leder zweifarbig (951), Polster Leder Exklusiv Nappa AMG (551, 554, 557, 561, 565) Nicht mit Instrumententafel und Bordkanten der Türen in Ledernachbildung ARTICO (U09)	 U38	1.740,00 1.500,00	●	●	●	●	●	●	●	○	○	S
ENERGIZING Paket Das ENERGIZING Paket ist ein Novum – es bietet Ihnen Komfort für alle Sinne. Dafür werden Premium-Ausstattungen mit innovativer Intelligenz gebündelt. Das faszinierende Ergebnis: Ihr Mercedes kann Sie gezielt vitalisieren. Für längere Leistungsfähigkeit am Steuer und eine überaus angenehme Fahrt. Bestandteile: ENERGIZING Komfortprogramme: Frische, Vitalität, Trainings: Video-Anleitungen, z. B. zur Lockerung der Muskulatur (nur im Standbetrieb verfügbar), Tipps: 3-minütige Audio-Informationen zur nachhaltigen Förderung von Gesundheit und Wohlbefinden im Alltag, für die Körperregionen Kopf, Schultern, Oberkörper, unterer Rücken und Becken; Sitzheizung für Fahrer und Beifahrer (873); AIR-BALANCE Paket zur Beduftung, Ionisierung und Reinigung der Luft (P21). Nicht mit ENERGIZING Paket Plus (PBR)	 PBP	388,60 335,00	●	●	●	●	●	●	S	S	S	S

Serien- und Sonderausstattung.

Interieur

ENERGIZING Paket Plus

mit 6 ENERGIZING Komfortprogrammen und ENERGIZING COACH; beinhaltet Multikontursitze für Fahrer und Beifahrer, Sitzklimatisierung für Fahrer und Beifahrer, Wärme-Komfort-Paket, AIR-BALANCE Paket. Das ENERGIZING Paket Plus ist ein Novum – es bietet Ihnen Komfort für alle Sinne auf höchstem Niveau. Dafür wird ein Maximum an Premium-Ausstattungen mit innovativer Intelligenz gebündelt. Das faszinierende Ergebnis: Ihr Mercedes kann Sie gezielt vitalisieren und verwöhnen. Für längere Leistungsfähigkeit am Steuer und eine überaus angenehme Fahrt. Bestandteile: exklusive Komfortprogramme des ENERGIZING Paket Plus: Wärme, Freude, Behaglichkeit; weitere beinhaltete ENERGIZING Komfortprogramme: Frische, Vitalität, Trainings: Video-Anleitungen, z. B. zur Lockerung der Muskulatur (nur im Standbetrieb verfügbar), Tipps: 3-minütige Audio-Informationen zur nachhaltigen Förderung von Gesundheit und Wohlbefinden im Alltag, für die Körperregionen Kopf, Schultern, Oberkörper, unterer Rücken und Becken; ENERGIZING COACH: zur intelligenten Vorauswahl von ENERGIZING Komfortprogrammen, die zu Fahrsituation und Fahrerfassung passen; Multikontursitze für Fahrer und Beifahrer mit Massagefunktion (399); Sitzklimatisierung für Fahrer und Beifahrer mit Sitzheizung und Sitzbelüftung (401); Wärme-Komfort-Paket für wohlige Wärme von allen Seiten (P68); AIR-BALANCE Paket zur Beduftung, Ionisierung und Reinigung der Luft (P21).

Nicht mit ENERGIZING Paket (PBP) oder AMG Line Interieur (P29)



Code

Preis Euro
inkl. MwSt.
exkl. MwSt.

GLE 350 de 4MATIC

GLE 350 e 4MATIC

GLE 300 d 4MATIC

GLE 350 d 4MATIC

GLE 400 d 4MATIC

GLE 450 4MATIC

GLE 580 4MATIC

Mercedes-AMG
GLE 53 4MATIC+

Mercedes-AMG
GLE 63 4MATIC+

Mercedes-AMG
GLE 63 S 4MATIC+

PBR

3.555,40
3.065,00
3.166,80
2.730,00

●

●

●

●

●

●

-

-

●

●

●

Sitze – Vordersitze

Automatische Beifahrerairbag-Abschaltung

Das System deaktiviert den Beifahrerairbag automatisch, sobald es einen rückwärtsgerichteten Kindersitz erkennt oder registriert, dass der Beifahrersitz unbelegt ist. Ein Transponder im Kindersitz ist nicht notwendig. Wird erkannt, dass ein Erwachsener Platz nimmt, wird der Airbag automatisch aktiviert und das Risiko von Fehlbedienungen verringert.



U10

0,00
0,00

S

S

S

S

S

S

S

S

S

S

S

Memory-Paket

Das Memory-Paket bietet praktischen Bedienkomfort – insbesondere, wenn Ihr Fahrzeug von unterschiedlichen Personen genutzt wird. Die individuellen Positionsprofile umfassen neben der Sitzeinstellung auch die Ausrichtung der Lenksäule und der Außenspiegel. Nach einem Fahrer- oder Beifahrerwechsel ist Ihre Position auf Knopfdruck wiederherstellbar.

Nicht mit Polster Ledernachbildung ARTICO schwarz (111)



P64

1.206,40
1.040,00

●

●

●

●

●

●

●

●

●

●

●

Mit Polster Leder (201, 284, 801, 885)

1.032,40
890,00

●

●

●

●

●

-

-

-

-

-

Serien- und Sonderausstattung.

Interieur

Sitze – Vordersitze

Sitzheizung für Fahrer und Beifahrer

Wohlige Wärme und somit hoher Sitz- und Reisekomfort. Bei kühlerem Wetter oder nach Ihrem persönlichen Wunsch bringt die Sitzheizung die Sitzflächen und -lehnen schnell auf angenehme Temperatur. Die Intensität lässt sich in drei Stufen anwählen. Intelligent und komfortabel: Die Sitzheizung schaltet sich automatisch zurück.

Enthalten in ENERGIZING Paket (PBP)

Nicht mit Sitzklimatisierung für Fahrer und Beifahrer (401) und Wärme-Komfort-Paket (P68)



Code
Preis Euro
inkl. MwSt.
exkl. MwSt.

873
0,00
0,00

Sitzklimatisierung für Fahrer und Beifahrer

mit Sitzheizung. Die Sitzklimatisierung für Fahrer und Beifahrer beinhaltet Sitzheizung und Sitzbelüftung – für ein ganzjährig ideales Sitzklima. An heißen Tagen bieten sie Ihnen dank kühlender Belüftung eine angenehm erfrischende Temperatur. An kalten Tagen wiederum strahlen Sitzkissen und Rückenlehne wohlige Wärme aus.

Enthalten in ENERGIZING Paket PLUS (PBR) und Multikontursitze für Fahrer und Beifahrer (399)

Nicht mit Sitzheizung für Fahrer und Beifahrer (873) oder Polster Ledernachbildung ARTICO/Mikrofaser DINAMICA in Schwarz (601)



401
858,40
740,00

Mit ENERGIZING Paket (PBP)

858,40
740,00

Multikontursitze für Fahrer und Beifahrer

mit Aktivkissen, Hot-Stone-Massageeffekt, Sitzheizung Plus und Sitzbelüftung. Maßgeschneidert und verwöhnend: Diese Sitze vereinen zahlreiche Einstelloptionen mit exklusiven Wohlfühl-Extras. Ergonomische Details ermöglichen eine perfekt passende Sitzposition. Innovative Seitenkissen sorgen für intensiven Seitenhalt. Das stufenweise anpassbare Sitzklima und die angenehmen Massageeffekte verwandeln jede Fahrt in einen Genuss.

Enthalten in ENERGIZING Paket Plus (PBR)

Inklusive Sitzklimatisierung (401) und Sitzheizung Plus für Fahrer und Beifahrer (902)

Nur mit Polster Leder (201, 214, 215, 284, 551, 554, 561, 565, 851, 854, 951)

Nicht mit AMG Line Interieur (P29)





399
2.134,40
1.840,00

GLE 350 de 4MATIC	GLE 350 e 4MATIC	GLE 300 d 4MATIC	GLE 350 d 4MATIC	GLE 400 d 4MATIC	GLE 450 4MATIC	GLE 580 4MATIC	Mercedes-AMG GLE 53 4MATIC+	Mercedes-AMG GLE 63 4MATIC+	Mercedes-AMG GLE 63 S 4MATIC+
S	S	S	S	S	S	S	S	S	S
●	●	●	●	●	●	-	-	●	●
●	●	●	●	●	●	●	●	●	●
●	●	●	●	●	●	●	●	●	●

Serien- und Sonderausstattung.

Interieur Sitze – Fondsitze

	Code	Preis Euro inkl. MwSt. exkl. MwSt.	GLE 350 de 4MATIC	GLE 350 e 4MATIC	GLE 300 d 4MATIC	GLE 350 d 4MATIC	GLE 400 d 4MATIC	GLE 450 4MATIC	GLE 580 4MATIC	Mercedes-AMG GLE 53 4MATIC+	Mercedes-AMG GLE 63 4MATIC+	Mercedes-AMG GLE 63 S 4MATIC+
<p>Sitzlehnen im Fond klappbar im Teilungsverhältnis 40/20/40. Platz da: Mit den serienmäßig klappbaren Fond-Sitzlehnen im Teilungsverhältnis 40/20/40 können Sie das Kofferraumvolumen Ihres Mercedes-Benz binnen weniger Sekunden erweitern. Die Entriegelung erfolgt über Bedienelemente an den beiden äußeren Sitzen.</p> 		0,00 0,00	S	S	S	S	S	S	S	S	S	S
<p>Sitzheizung im Fond Wohlige Wärme bei kühlerem Wetter auch für Ihre Fondpassagiere: die Sitzheizung bringt die Sitzflächen und -lehnen der äußeren Fondplätze schnell auf angenehme Temperatur. Die Intensität lässt sich in drei Stufen auswählen. Intelligent und komfortabel: Die Sitzheizung schaltet sich automatisch zurück. Nur mit Sitzheizung für Fahrer und Beifahrer (873), Sitzklimatisierung für Fahrer und Beifahrer (401) oder Wärme-Komfort-Paket (P68) Nicht mit Polster Ledernachbildung ARTICO/Mikrofaser DINAMICA schwarz mit roter Ziernaht (651) und Instrumententafel-Oberteil in Ledernachbildung ARTICO (U08)</p> 	872	417,60 360,00	●	●	●	●	●	●	●	●	●	●
<p>3. Sitzreihe für 2 Personen mit Einstiegshilfe EASY-ENTRY. Das Sitzplatzangebot und das Ladevolumen Ihres Fahrzeugs sind ebenso variabel, wie Ihr Leben abwechslungsreich. Die dritte Sitzreihe für zwei zusätzliche Passagiere ist jederzeit schnell ein- oder ausklappbar. Nutzen Sie die Flexibilität ganz nach Bedarf – je nachdem, ob Sie weitere Fahrgäste oder großes Gepäck mitnehmen möchten. Nur mit Fondsitze elektrisch verstellbar (567), zusätzliche USB-Schnittstellen (72B) und TIREFIT (B51) Bei Polster 111, 114, 115, 201, 214, 215, 284, 551, 554, 561, 565, 601, 651, 801, 851, 854 und 885 Ausführung in Leder ARTICO; bei Polster Leder Nappa (951) Ausführung in Leder Nappa Nicht mit Polster Ledernachbildung ARTICO schwarz (111), Laderaumabdeckung (541), Laderaumboden abschließbar (892) oder Laderaummanagement EASY-PACK Fixkit (942) Nicht mit 18" Leichtmetallrädern (51R, R67) GLE 350 d 4MATIC, GLE 400 d 4MATIC und GLE 450 4MATIC nicht mit 19" Leichtmetallrädern (R26, R39, R55) Für Mercedes-AMG GLE 53 4MATIC+ 3. Sitzreihe in Ledernachbildung ARTICO schwarz (111)</p> 	847	1.055,60 910,00	-	-	●	●	●	●	●	●	-	-

Serien- und Sonderausstattung.

Interieur Sitze – Fondsitze

	Code	Preis Euro inkl. MwSt. exkl. MwSt.	GLE 350 de 4MATIC	GLE 350 e 4MATIC	GLE 300 d 4MATIC	GLE 350 d 4MATIC	GLE 400 d 4MATIC	GLE 450 4MATIC	GLE 580 4MATIC	Mercedes-AMG GLE 53 4MATIC+	Mercedes-AMG GLE 63 4MATIC+	Mercedes-AMG GLE 63 S 4MATIC+
<p>Fondsitze elektrisch verstellbar</p> <p>Mit der elektrisch verstellbaren zweiten Sitzreihe sichern Sie sich komfortable Flexibilität: Erweitern Sie den Laderaum ganz einfach auf Knopfdruck und positionieren Sie die Fondsitze in der gewünschten Stellung. So verschaffen Sie sich schnell und bequem zusätzliches Ladevolumen.</p> <p>Nicht mit Polster Ledernachbildung ARTICO schwarz (111)</p>	567	1.392,00 1.200,00	●	●	●	●	●	●	●	●	●	●
<p>Fond-Komfort-Paket</p> <p>mit Komfort-Kopfstützen, erweiterter Komfort-Mittelarmlehne und erweiterter Mittelkonsole. Dieses Paket macht die zweite Sitzreihe zur Komfort-Zone: Hier können sich Ihre Fondpassagiere dank der extraweich ausgeführten Kopfstützen und Armauflagen bequem zurücklehnen und die Fahrt genießen. Darüber hinaus bieten die erweiterte Mittelarmlehne und Mittelkonsole diverse Ablagen und Anschlüsse – für mehr Ordnung und Funktion an Bord.</p> <p>Bestandteile: Komfort-Kopfstützen für die beiden äußeren Fond-Sitzplätze: aufwändig gepolsterte Zusatzkissen, verstellbare Seitenwangen, verstellbare Neigung; erweiterte Komfort-Mittelarmlehne: integriertes beleuchtetes Ablagefach, 2 USB-Schnittstellen (5-Volt-Ladeanschluss); erweiterte Mittelkonsole: 2 Cupholder.</p> <p>Enthalten in Fond-Komfort-Paket Plus (P11)</p> <p>Nur mit Fondsitze elektrisch verstellbar (567), Sidebags im Fond (293) oder EXCLUSIVE Interieur (P22)</p> <p>Nicht mit Polster 111, 601, 651, 801, 885, 951, Multifunktions-Sportlenkrad in Leder (L5C), AMG Line Interieur (P29) und Instrumententafel-Oberteil in Ledernachbildung ARTICO (U08)</p>	P08	928,00 800,00	●	●	●	●	●	●	●	●	●	●
<p>Fond-Komfort-Paket Plus</p> <p>mit MBUX Fond-Tablet, drahtloser Aufladung für Mobiltelefone im Fond, Komfort-Kopfstützen mit Zusatzkissen, erweiterter Komfort-Mittelarmlehne und erweiterter Mittelkonsole. Mit diesem Paket wird die zweite Sitzreihe zur ersten Klasse. Ihre Fondpassagiere reisen dank Komfort-Extras wie der erweiterten Mittelarmlehne und Mittelkonsole besonders bequem. Mit einem Griff erreicht man diverse Ablagen, Anschlüsse und das entnehmbare MBUX Fond-Tablet – für ein einzigartiges Informations- und Kommunikationserlebnis im Fond.</p> <p>Bestandteile: erweiterte Komfort-Mittelarmlehne: entnehmbares MBUX Fond-Tablet mit 7 Zoll Bildschirmdiagonale und Kamera-Funktion, Dockingstation in Schwarz hochglänzend zum Verwahren und Aufladen, kompatibel mit Applikationen aus dem Google Play Store, integriertes beleuchtetes Ablagefach, 2 USB-Schnittstellen (5-Volt-Ladeanschluss), drahtlose Aufladung für Mobiltelefone im Fond; erweiterte Mittelkonsole: 2 Cupholder, kabelloses Ladesystem für mobile Endgeräte; Komfort-Kopfstützen für die beiden äußeren Fond-Sitzplätze: aufwändig gepolsterte Zusatzkissen, verstellbare Seitenwangen, verstellbare Neigung.</p> <p>Nur mit EXCLUSIVE Interieur (P22)</p> <p>Nicht mit Polster 111, 601, 651, 801, 885, Multifunktions-Sportlenkrad in Leder (L5C), AMG Line Interieur (P29) und Instrumententafel-Oberteil in Ledernachbildung ARTICO (U08)</p>	P11	2.064,80 1.780,00	●	●	●	●	●	●	●	●	●	



Serien- und Sonderausstattung.

Interieur Fußraum

Einstiegsleisten vorn mit „Mercedes-Benz“ Schriftzug



Code

Preis Euro
inkl. MwSt.
exkl. MwSt.

GLE 350 de 4MATIC	GLE 350 e 4MATIC	GLE 300 d 4MATIC	GLE 350 d 4MATIC	GLE 400 d 4MATIC	GLE 450 4MATIC	GLE 580 4MATIC	Mercedes-AMG GLE 53 4MATIC+	Mercedes-AMG GLE 63 4MATIC+	Mercedes-AMG GLE 63 S 4MATIC+
S	S	S	S	S	S	S	-	-	-

		0,00 0,00							
--	--	--------------	--	--	--	--	--	--	--

Fußmatten Velours

Die Velours-Fußmatten werten Ihr Interieur zusätzlich auf. Sie sind in der jeweiligen Ausstattungs-farbe ausgeführt und eingefasst. Damit fügen Sie sich perfekt in das Interieur-Design ein. Zudem schützen die Matten den Fußraum vor Verschmutzungen – sie lassen sich im Handumdrehen herausnehmen, saugen oder reinigen.

Enthalten in EXCLUSIVE Interieur (P22) und Polster Leder Nappa schwarz (951)

Nicht mit AMG Line Interieur (P29)



U12

0,00
0,00

Klimatisierung

Klimatisierungsautomatik THERMATIC

mit 2 Klimazonen. Individuellen Klimakomfort auf den vorderen Plätzen bietet die Klimatisierungs-automatik THERMATIC mit 2 Klimazonen: Fahrer und Beifahrer können die Temperatur separat einstellen. Diese wird dank der Klimatisierungsautomatik und dem feinfühligem Sensorsystem konstant gehalten – ganz ohne manuelles Nachregulieren.



580

0,00
0,00

Klimatisierungsautomatik THERMOTRONIC

mit 4 Klimazonen. Die Klimatisierungsautomatik THERMOTRONIC mit 4 Klimazonen ermöglicht ein individuelles Wohlfühlklima an Bord. Fahrer und Beifahrer sowie die Fondpassagiere können Temperatur und Luftverteilung jeweils nach ihren persönlichen Bedürfnissen bestimmen. Die Klimaeinstellungen können gespeichert und auf Knopfdruck abgerufen werden.



581

777,20
670,00

AIR-BALANCE Paket

Das AIR-BALANCE Paket bietet ein faszinierendes Beduftungserlebnis – für Ihr Fahrzeug beispielsweise mit dem exklusiven SUV-Duft „Forest Mood“: Intensivieren Sie Ihre On- und Offroad-Abenteuer mit einer erfrischend holzigen Note. Zugleich trägt das Paket zu einer verbesserten Luftqualität und damit zu einem erhöhten Wohlbefinden an Bord bei. Das AIR-BALANCE Paket mit sportlichem „AMG #63“ Duft bietet ein individuelles Geruchserlebnis im Innenraum – passend zu Ihrer persönlichen Präferenz und je nach Stimmung. Dank auffrischender Ionisierung und reinigender Filterung der Außen- und Innenluft trägt es zugleich zu einer verbesserten Luftqualität und zu einem erhöhten Wohlbefinden bei.



P21

388,60
335,00

Enthalten in ENERGIZING Paket (PBP) und ENERGIZING Paket Plus (PBR)

Serien- und Sonderausstattung.

Interieur Klimatisierung

Wärme-Komfort-Paket

Angenehme Wohlfühlatmosphäre an Bord: Das Wärme-Komfort-Paket temperiert ausgewählte Interieur-Elemente in kürzester Zeit. Die wohlige Wärme umgibt Sie von allen Seiten – Sitze, Armauflagen der Mittelkonsole und Vordertüren sowie die Türmittelfelder sind allesamt beheizbar.

Nicht mit Polster Ledernachbildung ARTICO schwarz (111)

Enthalten in ENERGIZING Paket Plus (PBR)



Code

P68

Preis Euro
inkl. MwSt.
exkl. MwSt.

1.032,40
890,00

GLE 350 de 4MATIC

●

GLE 350 e 4MATIC

●

GLE 300 d 4MATIC

●

GLE 350 d 4MATIC

●

GLE 400 d 4MATIC

●

GLE 450 4MATIC

●

GLE 580 4MATIC

●

Mercedes-AMG
GLE 53 4MATIC+

●

Mercedes-AMG
GLE 63 4MATIC+

●

Mercedes-AMG
GLE 63 S 4MATIC+

●

Standheizung

mit Standlüftung. Einsteigen, wohlfühlen und sicher losfahren. Die Standheizung mit Standlüftung bringt Ihren Fahrzeug-Innenraum an kalten und an heißen Tagen schnell und effizient auf eine angenehme Temperatur. Im Winter profitieren Sie zudem von eisfreien Scheiben und bei feuchter Witterung genießen Sie konstant freie Sicht ohne erneutes Beschlagen.

Nur mit Kraftstoffbehälter mit größerem Inhalt (915)



228

1.415,20
1.220,00

-

-

●

●

●

●

●

●

●

●

Fernbedienung für Standheizung

Mit der Fernbedienung können Sie die Standheizung für den Fahrzeug-Innenraum bequem aus einer Entfernung von bis zu 300 Metern aktivieren. Somit genießen Sie an kalten Tagen von der ersten Fahrtminute an eine wohlig-warme Bordtemperatur und eisfreie Scheiben.

Nur mit Standheizung (228)



B24

232,00
200,00

-

-

●

●

●

●

●

●

●

●

Ablagen

Cupholder temperiert

für Fahrer und Beifahrer. Kühle oder warme Getränke immer griffbereit – diesen Komfort genießen Fahrer und Beifahrer mit den temperierten Cupholdern. Flaschen, Dosen und Becher bis zu 0,5 l sind darin sicher in der Mittelkonsole fixiert. Je nach Wunsch wird die Temperatur in einem Bereich zwischen 8° und 55° C gehalten.

Nur mit Ambientebeleuchtung (876) und AMG Einstiegsleisten mit „AMG“ Schriftzug beleuchtet (U25)



311

243,60
210,00

●

●

●

●

●

●

●

●

●

●

Cupholder temperiert im Fond

Kühle oder warme Getränke immer griffbereit – diesen Komfort genießen Ihre Fondpassagiere mit dem temperierten Cupholder. Flaschen, Dosen und Becher bis zu 0,5 l können damit sicher in der verlängerten Mittelkonsole fixiert werden. Je nach Wunsch wird die Temperatur in einem Bereich zwischen 8° und 55° C gehalten.

Nur mit Sidebags im Fond (293), Fond-Komfort-Paket (P08), Fond-Komfort-Paket Plus (P11), Ambientebeleuchtung (876) und AMG Einstiegsleisten mit „AMG“ Schriftzug beleuchtet (U25)

Nicht mit Polster 111, 601, 651, 801, 885, Multifunktions-Sportlenkrad in Leder (L5C), Instrumententafel-Oberteil in Ledernachbildung ARTICO (U08) und AMG Line im Interieur (P29)



307

243,60
210,00

●

●

●

●

●

●

●

●

●

●

Serien- und Sonderausstattung.

Interieur Ablagen

Raucher-Paket

mit Wanderascher. Mit dieser Ausstattung erhalten Sie einen in die Mittelkonsole integrierten Zigarettanzünder sowie einen Wanderascher. Sie können diesen im Handumdrehen herausnehmen – das macht das Entleeren und Reinigen besonders einfach.



Code

301

Preis Euro
inkl. MwSt.
exkl. MwSt.

52,20
45,00

GLE 350 de 4MATIC

GLE 350 e 4MATIC

GLE 300 d 4MATIC

GLE 350 d 4MATIC

GLE 400 d 4MATIC

GLE 450 4MATIC

GLE 580 4MATIC

Mercedes-AMG
GLE 53 4MATIC+

Mercedes-AMG
GLE 63 4MATIC+

Mercedes-AMG
GLE 63 S 4MATIC+

●

●

●

●

●

●

●

●

●

●

Koffer- und Laderaum

EASY-PACK Heckklappe

mit elektrischer Betätigung zum Öffnen und Schließen. Richtig praktisch: Die EASY-PACK Heckklappe lässt sich elektrisch öffnen und schließen und macht das Be- und Entladen des Gepäckraums noch komfortabler. Sie können das Öffnen und Schließen ganz bequem per Knopfdruck starten und jederzeit durch einen weiteren Knopfdruck unterbrechen.



890

0,00
0,00

S

S

S

S

S

S

S

S

S

S

EASY-PACK Laderaumabdeckung

herausnehmbar. Schützen Sie Ihr Gepäck vor Sonne und neugierigen Blicken: Die EASY-PACK Laderaumabdeckung besteht aus einem Rollo, das hinter den Fondsitzen angebracht wird. Dieses können Sie jederzeit entfernen und in dem vorgesehenen Fach unter dem Ladeboden verstauen.

723

0,00
0,00

S

S

S

S

S

S

S

S

S

S

Trennnetz zur Gepäckraumabtrennung und Insassenschutz

Diese Ausstattung kann den Schutz der Insassen vor nicht fixierten Gegenständen im Gepäckraum erhöhen. Das Trennnetz kann hinter der 2. Sitzreihe angebracht werden und ist sehr einfach in der Handhabung – nur wenige Griffe genügen.



U40

127,60
110,00

●

●

●

●

●

●

●

●

●

●

Laderaumabdeckung

mit zusätzlichem Trennnetz. Diese Ausstattung beinhaltet zwei praktische und sinnvolle Elemente: Die Laderaumabdeckung schützt Ihr Gepäck vor Sonneneinstrahlung und neugierigen Blicken. Das Trennnetz grenzt Gepäck- und Passagierbereich klar ab. Da die beiden Elemente in separaten Kassetten untergebracht sind, genießen Sie volle Flexibilität in der Handhabung.

Nicht mit 3. Sitzreihe für 2 Personen (847)



541

232,00
200,00

●

●

●

●

●

●

●

●

●

●

Serien- und Sonderausstattung.

Interieur Koffer- und Laderaum

Laderaumboden abschließbar

Im Ablagefach unter dem abschließbaren Laderaumboden können Sie Wertgegenstände sicher verstauen.

Nicht mit 3. Sitzreihe für 2 Personen (847)



Code

Preis Euro
inkl. MwSt.
exkl. MwSt.

892

81,20
70,00

GLE 350 de 4MATIC

GLE 350 e 4MATIC

GLE 300 d 4MATIC

GLE 350 d 4MATIC

GLE 400 d 4MATIC

GLE 450 4MATIC

GLE 580 4MATIC

Mercedes-AMG
GLE 53 4MATIC+

Mercedes-AMG
GLE 63 4MATIC+

Mercedes-AMG
GLE 63 S 4MATIC+

-

-

●

●

●

●

●

●

●

●

Schutz und Schonung

Die Wendematte hilft in doppelter Hinsicht: Mit ihrer feinen Veloursseite schützt sie den Laderaum wirksam vor Schmutz, mit ihrer gummierten Seite bewahrt sie Ladegut vor dem Verrutschen. Der faltbare Zick-Zack-Ladekantenschutz mit Klettanbindung kann verhindern, dass beim Be- und Entladen die Kleidung verschmutzt oder der Lack zerkratzt wird.



E82

133,40
115,00

●

●

●

●

●

●

●

●

●

●

Ladekantenschutz

in Chromoptik. Der Ladekantenschutz in Chromoptik schützt die Ladekante des Fahrzeugs zuverlässig vor Beschädigung und Gebrauchsspuren.



E80

174,00
150,00

●

●

●

●

●

●

●

●

●

●

Laderaummanagement EASY-PACK Fixkit

Effektivere Laderaumnutzung durch cleveres System: Mit dem EASY-PACK Fixkit können Sie transportierte Gegenstände sicher gegen Verrutschen fixieren. Die Steckmodule mit Bodenklammern bieten Ihnen in Kombination mit der Teleskopstange und dem Gepäckhalter maximale Flexibilität beim Unterteilen Ihres Laderaums.

Nicht mit 3. Sitzreihe für 2 Personen (847)



942

342,20
295,00

-

-

●

●

●

●

●



●

●

●



Serien- und Sonderausstattung.

Sicherheit- und Assistenzsysteme

	Code	Preis Euro inkl. MwSt. exkl. MwSt.	GLE 350 de 4MATIC	GLE 350 e 4MATIC	GLE 300 d 4MATIC	GLE 350 d 4MATIC	GLE 400 d 4MATIC	GLE 450 4MATIC	GLE 580 4MATIC	Mercedes-AMG GLE 53 4MATIC+	Mercedes-AMG GLE 63 4MATIC+	Mercedes-AMG GLE 63 S 4MATIC+
Elektronisches Traktions-System 4ETS Ob beim Anfahren, Beschleunigen, in Kurven, on- oder offroad: Das elektronische Traktions-System 4ETS schaltet sich automatisch ein, wenn ein oder mehrere Räder die Fahrbahnhaftung verlieren und bremst diese individuell ab. Im perfekten Zusammenspiel mit 4MATIC, ABS und ESP® bietet 4ETS optimalen Fahrkomfort.		0,00 0,00	S	S	S	S	S	S	S	S	S	S
Downhill-Speed-Regulation (DSR) Für eine entspannte und sichere Bergabfahrt im Gelände: Die Downhill Speed Regulation hält die Geschwindigkeit auf Strecken mit steilem Gefälle auf einem konstanten Niveau und verhindert so ungewolltes Beschleunigen. Sie können die Fahrgeschwindigkeit auf ein Tempo zwischen 2 und 18 km/h begrenzen.		0,00 0,00	S	S	S	S	S	S	S	S	S	S
Aktiver Brems-Assistent Der Aktive Brems-Assistent kann Ihnen helfen, Auffahrunfälle und Unfälle mit querenden Fußgängern und Radfahrern zu vermeiden. Er bietet Ihnen neben einer Abstands- und Kollisionswarnung auch eine situationsgerechte Bremsverstärkung, falls Sie zu schwach bremsen. Sollten Sie nicht reagieren, kann er eine autonome Notbremsung einleiten. Nicht mit Fahrassistenz-Paket (23P) oder Fahrassistenz-Paket Plus (P20)		258 0,00 0,00	S	S	S	S	S	S	S	S	S	S
Aktiver Spurhalte-Assistent Bringt Sie wieder auf Spur: Der Aktive Spurhalte-Assistent kann Sie per Lenkradvibration warnen, falls Sie unbeabsichtigt eine Fahrbahnmarkierung überfahren. In Gefahrensituationen kann das System zusätzlich aktiv per einseitiger Bremsung eingreifen und Sie wieder in Ihre Fahrspur zurückführen. Nicht mit Fahrassistenz-Paket (23P) oder Fahrassistenz-Paket Plus (P20)		243 0,00 0,00	S	S	S	S	S	S	S	S	S	S
PRE-SAFE® System Der präventive Insassenschutz von Mercedes-Benz: Das PRE-SAFE® System nutzt die Zeit vor einem Unfall, um die Insassen auf den drohenden Zusammenstoß vorzubereiten. Die vorbeugenden Maßnahmen können Belastungen bei einem Unfall reduzieren – und so das Verletzungsrisiko deutlich senken.		0,00 0,00	S	S	S	S	S	S	S	S	S	S
PRE-SAFE® Impuls Seite Der Bodyguard an Ihrer Seite: PRE-SAFE® Impuls Seite kann Sie und Ihren Beifahrer mit einem seitlichen Impuls auf einen Seitenaufprall vorbereiten und das Verletzungsrisiko reduzieren. Das System kann Sie von der dem Unfall zugewandten Seite in Richtung Fahrzeugmitte bewegen. Das kann sich bei einem Seitenaufprall positiv auswirken. Funktionsumfang enthalten in Fahrassistenz-Paket Plus (P20) und Multikontursitze für Fahrer und Beifahrer (399)		292 0,00 0,00	○	○	○	○	○	○	○	○	○	○



Serien- und Sonderausstattung.

Sicherheit- und Assistenzsysteme

	Code	Preis Euro inkl. MwSt. exkl. MwSt.	GLE 350 de 4MATIC	GLE 350 e 4MATIC	GLE 300 d 4MATIC	GLE 350 d 4MATIC	GLE 400 d 4MATIC	GLE 450 4MATIC	GLE 580 4MATIC	Mercedes-AMG GLE 53 4MATIC+	Mercedes-AMG GLE 63 4MATIC+	Mercedes-AMG GLE 63 S 4MATIC+
Airbags Airbags für Fahrer und Beifahrer, Thorax-Pelvis-Sidebags in den Sitzen Fahrer/Beifahrer, Windowbags links/rechts, Kneebag für Fahrer.		0,00 0,00	S	S	S	S	S	S	S	S	S	S
Sidebags im Fond Die Seitenairbags im Fond schützen den Brustbereich auf den äußeren Fondsitzen bei einem schweren Seitenaufprall. Damit verfügen Sie gemeinsam mit den serienmäßigen Windowbags über das bestmögliche Sicherheitspotenzial, um Verletzungen zu vermindern beziehungsweise abzumildern. Dazu schieben sich die Luftpolster zwischen Türseite und Passagier.	293	394,40 340,00	●	●	●	●	●	●	●	●	●	●
Geschwindigkeitslimit-Assistent Der Geschwindigkeitslimit-Assistent erleichtert Ihnen die Einhaltung von Geschwindigkeitsvorgaben, indem er Ihnen Tempolimits anzeigt. Er kann Sie dabei sogar auf beschränkende Zusatzzeichen aufmerksam machen. Die Hinweise können dazu beitragen, im Alltag sicher unterwegs zu sein. Nicht mit Fahrassistent-Paket (23P) oder Fahrassistent-Paket Plus (P20)	504	0,00 0,00	S	S	S	S	S	S	S	S	S	S
Warnweste für Fahrer Für Ihre Sicherheit bei einer Panne sollten Sie außerhalb des Fahrzeugs unbedingt eine Warnweste tragen. Damit andere Verkehrsteilnehmer Sie auch in der Dunkelheit oder bei schlechten Sichtverhältnissen frühzeitiger erkennen können. Deshalb sind die Warnwesten von Mercedes-Benz in Gelb gehalten und haben je zwei auffällige Leucht-Querstreifen.	 70B	0,00 0,00	S	S	S	S	S	S	S	S	S	S
Feuerlöscher Mit dem zusätzlichen Feuerlöscher sind Sie immer auf der sicheren Seite. Der Feuerlöscher befindet sich gut zugänglich an der Vorderseite des Fahrersitzes und ist dafür geeignet, kleinere Brände in ihrer Entstehungsphase zu bekämpfen.	 682	139,20 120,00	●	●	●	●	●	●	●	●	●	●

Serien- und Sonderausstattung.

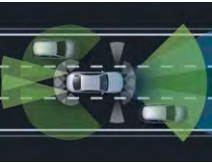
Sicherheit- und Assistenzsysteme

	Code	Preis Euro inkl. MwSt. exkl. MwSt.	GLE 350 de 4MATIC	GLE 350 e 4MATIC	GLE 300 d 4MATIC	GLE 350 d 4MATIC	GLE 400 d 4MATIC	GLE 450 4MATIC	GLE 580 4MATIC	Mercedes-AMG GLE 53 4MATIC+	Mercedes-AMG GLE 63 4MATIC+	Mercedes-AMG GLE 63 S 4MATIC+
<p>Totwinkel-Assistent Der Totwinkel-Assistent sieht für Sie ganz genau hin – insbesondere sobald Sie den Blinker betätigen. Das System kann Sie somit vor Seitenkollisionen mit anderen Verkehrsteilnehmern im toten Winkel optisch und akustisch warnen. Auch nach der Fahrt bleibt das System noch wachsam und warnt Sie, wenn Sie die Tür im falschen Moment öffnen. Nicht mit Fahrassistenten-Paket (23P) oder Fahrassistenten-Paket Plus (P20)</p> 	234	522,00 450,00	●	●	●	●	●	●	●	●	●	●
<p>Fahrassistenten-Paket bestehend aus Aktiver Abstands-Assistent DISTRONIC, Aktiver Lenk-Assistent, Aktiver Brems-Assistent, Ausweich-Lenk-Assistent, Aktiver Spurhalte-Assistent, Aktiver Totwinkel-Assistent und PRE-SAFE® PLUS. Begeben Sie sich auf den Weg zum autonomen Fahren: Modernste Systeme unterstützen Sie situationsgerecht bei Geschwindigkeitsanpassung, Lenken und Kollisionsgefahr. Das Unfallrisiko sinkt – Passagiere und Verkehrsteilnehmer werden effektiv geschützt. So erreichen Sie Ihr Ziel entspannt und sicher. Bitte beachten Sie die folgenden Ausstattungsabhängigkeiten für Bestandteile und Funktionen des Fahrassistenten-Pakets: Festplatten-Navigation (365) erforderlich für: Streckenbasierte Geschwindigkeits-Anpassung mit Stauendefunktion, Rettungsgassenfunktion des Aktiven Lenk-Assistenten, Aktiver Geschwindigkeitslimit-Assistent sowie Fußgängerwarnfunktion im Bereich von Zebrastreifen. Aktiver Park-Assistent mit PARKTRONIC (235) zusätzlich erforderlich für: Erweitertes automatisches Wiederanfahren auf Autobahnen des Aktiven Abstands-Assistenten DISTRONIC. Live Traffic Information (367) erforderlich für: Stauendefunktion der Streckenbasierten Geschwindigkeitsanpassung. Bitte beachten Sie, dass der Funktionsumfang folgender Systeme länderabhängig eingeschränkt sein kann: Aktiver Lenk-Assistent, Rettungsgassenfunktion des Aktiven Lenk-Assistenten, Streckenbasierte Geschwindigkeitsanpassung mit Stauendefunktion und Aktiver Geschwindigkeitslimit-Assistent. Nicht mit Aktiver Brems-Assistent (258), Aktiver Spurhalte-Assistent (243), DISTRONIC (239) oder Fahrassistenten-Paket Plus (P20)</p> 	23P	2.238,80 1.930,00	●	●	●	●	●	●	●	●	●	●
<p>Fahrassistenten-Paket Plus bestehend aus Fahrassistenten-Paket (Aktiver Abstands-Assistent DISTRONIC, Aktiver Lenk-Assistent, Aktiver Brems-Assistent, Ausweich-Lenk-Assistent, Aktiver Spurhalte-Assistent, Aktiver Totwinkel-Assistent und PRE-SAFE® PLUS) sowie Aktiver Stau-Assistent. Das Fahrassistenten-Paket Plus bietet ein Höchstmaß an Komfort und Sicherheit auf dem Weg zum autonomen Fahren. Ergänzend zum Fahrassistenten-Paket erhalten Sie den Aktiven Stau-Assistenten, der Sie auf Autobahnen optimal entlastet. Bitte beachten Sie, dass der Funktionsumfang folgender Systeme länderabhängig eingeschränkt sein kann: Aktiver Lenk-Assistent, Rettungsgassenfunktion des Aktiven Lenk-Assistenten, Aktiver Stau-Assistent, Aktiver Spurwechsel-Assistent, Streckenbasierte Geschwindigkeitsanpassung mit Stauendefunktion, Aktiver Geschwindigkeitslimit-Assistent und Verkehrszeichen-Assistent. Bitte beachten Sie darüber hinaus, dass die Funktionsfähigkeit des Verkehrszeichen-Assistenten eingeschränkt sein kann: Schlechte Sicht kann das System beeinflussen. Es ist außerdem möglich, dass undeutliche Schilder nicht erkannt werden.</p> 	P20	2.818,80 2.430,00	●	●	●	●	●	●	●	●	●	●

● lieferbar gegen Mehrpreis

○ als Sonderausstattung ohne Mehrpreis lieferbar

S Serienausstattung

– nicht lieferbar

Abbildungen können Sonderausstattungen beinhalten.

Serien- und Sonderausstattung.

Parken und Rangieren

Rückfahrkamera

Die Rückfahrkamera bietet Ihnen mehr Übersicht und Komfort beim Rangieren. Das kann sich rechnen, denn Sie könnten Schäden vermeiden. Das Media-Display zeigt als Live-Bild, was hinter Ihnen liegt. Beim Rückwärtsfahren unterstützt das System, indem es dynamische Hilfslinien einblendet, die abhängig vom Lenkwinkel die Fahrspur des Fahrzeugs anzeigen.

Nicht mit Park-Paket mit 360°-Kamera (P47)



Code
Preis Euro
inkl. MwSt.
exkl. MwSt.

218
0,00
0,00

Park-Paket

Mit diesem Paket haben Sie die Wahl: Selbst einparken – oder stressfreier einparken lassen. Die praktische Unterstützung beginnt bereits bei der Suche und Auswahl eines Parkplatzes. Sobald dieser erkannt ist, können Sie dank Rückfahrkamera souverän manövrieren oder sich vom Aktiven Park-Assistenten beim Ein- und Ausparken unterstützen lassen.

Inklusive Aktiver Park-Assistent mit PARKTRONIC (235)

Nicht mit Park-Paket mit 360°-Kamera (P47)



P44
846,80
730,00

Park-Paket mit 360°-Kamera

Optimaler Park-Service an Bord. Der Aktive Park-Assistent mit 360°-Kamera erleichtert Ihnen sowohl die Parkplatzsuche als auch das Ein- und Ausparken. Dabei haben Sie die Wahl: dank Rundumsicht souverän selbst einparken – oder stressfreier einparken lassen.

Inklusive Aktiver Park-Assistent mit PARKTRONIC (235) und 360°-Kamera (501)

Nicht mit Rückfahrkamera (218) und Park-Paket (P44)



P47
1.264,40
1.090,00
417,60
360,00

Anhängerrangier-Assistent

Sparen Sie Zeit und Nerven beim Rangieren: Mit dem Anhängerrangier-Assistenten erledigen Sie das Rückwärtsmanövrieren souverän, präzise und entspannt – auch in schwierigen Situationen. Insbesondere für ungeübte Gespannfahrer ist das assistierte Steuern eine echte Erleichterung.

Der Anhängerrangier-Assistent ist nur im Stillstand und nur bis zu einer Steigung von maximal 15% aktivierbar. Die Geschwindigkeit im Anhängerrangier-Modus ist auf 5 km/h limitiert. Der Knickwinkelschutz ist nur bei assistiertem Rückwärtsfahren aktiv.

Bei Anhängern mit Stabilisierungseinrichtung gegen Schlingerbewegung können der Anhänger oder die Anhängervorrichtung beschädigt werden. Wenn eine Anhängerkupplung mit Anhängerrangier-Assistent verwendet wird, nur Anhänger ohne Stabilisierungseinrichtung gegen Schlingerbewegung verwenden.

Nur mit Park-Paket mit 360°-Kamera (P47) und Anhängervorrichtung mit ESP® Anhängerstabilisierung (550)





553
406,00
350,00

	GLE 350 de 4MATIC	GLE 350 e 4MATIC	GLE 300 d 4MATIC	GLE 350 d 4MATIC	GLE 400 d 4MATIC	GLE 450 4MATIC	GLE 580 4MATIC	Mercedes-AMG GLE 53 4MATIC+	Mercedes-AMG GLE 63 4MATIC+	Mercedes-AMG GLE 63 S 4MATIC+
Rückfahrkamera	S	S	S	S	S	S	S	S	S	S
Park-Paket	S	S	●	●	●	●	●	S	S	S
Park-Paket mit 360°-Kamera	-	-	●	●	●	●	●	-	-	-
	●	●	-	-	-	-	-	●	●	●
Anhängerrangier-Assistent	●	●	●	●	●	●	●	●	●	●

Serien- und Sonderausstattung.

Infotainment, Navigation und Kommunikation

	Code	Preis Euro inkl. MwSt. exkl. MwSt.	GLE 350 de 4MATIC	GLE 350 e 4MATIC	GLE 300 d 4MATIC	GLE 350 d 4MATIC	GLE 400 d 4MATIC	GLE 450 4MATIC	GLE 580 4MATIC	Mercedes-AMG GLE 53 4MATIC+	Mercedes-AMG GLE 63 4MATIC+	Mercedes-AMG GLE 63 S 4MATIC+
<p>Erweiterte Funktionen MBUX</p> <p>Schaffen Sie eine emotionale Verbindung – aus einem Fahrzeug wird Ihr Fahrzeug. Denn die erweiterten Funktionen MBUX stellen sich voll auf Sie ein. Sagen Sie „Hey Mercedes“ und Ihre MBUX warten auf Ihre Wünsche. Persönliche Profile, Vorhersage-Funktionen sowie ein Wifi-Hotspot definieren den Begriff digitale Vernetzung völlig neu.</p>	355	0,00 0,00	S	S	S	S	S	S	S	S	S	S
<p>Widescreen Cockpit</p> <p>Begeisterndes Design trifft auf voll-digitale Anzeige mit flexiblen Darstellungsmöglichkeiten: Das Widescreen Cockpit verwandelt Informationen in ein echtes Erlebnis. Die gewünschten Inhalte sind individuell positionierbar und die vielfältigen Funktionen dank Touch-Technologie intuitiv bedienbar.</p> 	868	0,00 0,00	S	S	S	S	S	S	S	S	S	S
<p>Festplatten-Navigation</p> <p>Sparen Sie Zeit durch moderne Festplatten-Navigation und Echtzeitinformation. Live Traffic Information bildet die Verkehrslage aktuell ab, zum Beispiel damit sie einen Stau effizient umfahren können. Über Car-to-X-Kommunikation tauschen vernetzte Fahrzeuge gegenseitig Daten aus. Gefahren wie Pannenfahrzeuge und Glätte überraschen Sie nicht mehr. Unter what3words.com finden Sie vertiefende Informationen zu dem weltweiten Adress-System. Für eine dauerhafte Nutzung des Dienstes Live Traffic Information ist eine Registrierung im Mercedes me Portal sowie die Zustimmung zu den Nutzungsbedingungen für die Mercedes me connect Dienste notwendig. Zusätzlich muss das Fahrzeug mit dem Benutzerkonto verknüpft werden. Danach ist Live Traffic Information bis zu 3 Jahre kostenfrei nutzbar und kann im Anschluss kostenpflichtig verlängert werden.</p> 	365	0,00 0,00	S	S	S	S	S	S	S	S	S	S
<p>Vorrüstung für Navigationsdienste</p> <p>3 Jahre ab Aktivierung kostenfrei nutzbar. Wo auch immer Sie hinfahren, Sie sind immer bestens informiert. Ihr Fahrzeug beantwortet Ihnen Fragen zu Ihrer Reise und Sie erfahren aktuelle Tankstellenpreise am Reiseziel, die Anzahl verfügbarer Parkplätze oder das aktuelle Wetter. Damit gelingt Ihnen die Reiseplanung noch leichter. Für die Nutzung der Dienste ist eine Registrierung im Mercedes me Portal sowie die Zustimmung zu den Nutzungsbedingungen für die Mercedes me connect Dienste notwendig. Zusätzlich muss das jeweilige Fahrzeug mit dem Benutzerkonto verknüpft sein. Nach Ablauf der initialen Laufzeit können die Dienste kostenpflichtig verlängert werden. Die erstmalige Aktivierung der Dienste ist innerhalb von 1 Jahr ab Erstzulassung oder Inbetriebnahme durch den Kunden möglich, je nachdem was zuerst erfolgt.</p>	01U	0,00 0,00	S	S	S	S	S	S	S	S	S	S

Serien- und Sonderausstattung.

Infotainment, Navigation und Kommunikation

Smartphone Integration

Android Auto® und Apple CarPlay™. Die Smartphone Integration verschmilzt das Mobiltelefon via Apple® CarPlay® und Android Auto® mit dem Mediasystem. Damit haben Sie komfortabel Zugriff auf die wichtigsten Anwendungen Ihres Smartphones. Auch Apps von Drittanbietern wie etwa Spotify können Sie schnell und einfach benutzen.

Es sind spezielle Apps erforderlich, die für die jeweilige Technologie entwickelt und freigegeben wurden. Ein Basis-Set an Apps kann auf dem Smartphone vorinstalliert sein.

Apple CarPlay™ und Android Auto sind nicht in allen Ländern verfügbar. In einigen Ländern können einzelne Funktionen und Apps nicht verfügbar sein. Nähere Informationen zu Apple CarPlay™ unter <http://www.apple.com/ios/feature-availability/#applecarplay-applecarplay> und zu Android Auto unter https://www.android.com/intl/de_de/auto/



Code
Preis Euro
inkl. MwSt.
exkl. MwSt.

14U
0,00
0,00

Mercedes-Benz Notrufsystem

(Unbegrenzte Laufzeit). Das Mercedes-Benz Notrufsystem kann im Notfall für den entscheidenden Zeitvorteil sorgen. Über ein Kommunikationsmodul mit eigener SIM-Karte wird bei einem erkannten Unfall automatisch ein Notruf ausgelöst, der die Zeit bis zum Eintreffen von Rettungskräften verkürzen kann. Der Notruf kann auch manuell ausgelöst werden, um Hilfe zu organisieren.



351
0,00
0,00

Kommunikationsmodul (LTE) für die Nutzung von Mercedes me connect Diensten

(Unbegrenzte Laufzeit). Das Kommunikationsmodul (LTE) bietet Ihnen ein klares Plus an Komfort und Sicherheit. Es verknüpft das Fahrzeug mit dem Internet – damit Sie hilfreiche Dienste wie die Live Traffic Information von Mercedes me connect nutzen können. Zwei Mobilfunkantennen und eine LTE-fähige SIM-Karte sorgen für eine schnelle Verbindung.



362
0,00
0,00

Digitales Radio

Digitalradio bietet Ihnen noch mehr Information und Entertainment durch deutlich mehr Programme. Wählen Sie Ihre persönlichen Lieblings-Sender. Gleichzeitig steigert der klare, rauschfreie Empfang den Hörgenuss.

Digitale Sendeverfahren sind noch nicht flächendeckend eingeführt. Bei Bedarf schaltet das Digitalradio automatisch auf analogen Empfang (FM-UKW) um.



537
0,00
0,00

GLE 350 de 4MATIC	GLE 350 e 4MATIC	GLE 300 d 4MATIC	GLE 350 d 4MATIC	GLE 400 d 4MATIC	GLE 450 4MATIC	GLE 580 4MATIC	Mercedes-AMG GLE 53 4MATIC+	Mercedes-AMG GLE 63 4MATIC+	Mercedes-AMG GLE 63 S 4MATIC+
S	S	S	S	S	S	S	S	S	S
S	S	S	S	S	S	S	S	S	S
S	S	S	S	S	S	S	S	S	S

Serien- und Sonderausstattung.

Infotainment, Navigation und Kommunikation

Vorrüstung für Fahrzeug Setup

3 Jahre ab Aktivierung kostenfrei nutzbar. Volle Kontrolle, immer und überall: Mit der Mercedes me connect App auf Ihrem Smartphone können Sie auch aus der Ferne Einstellungen ändern und Informationen abrufen. So senden Sie zum Beispiel Adressen an Ihr Navigationssystem oder verriegeln die Türen.

Für die Nutzung der Dienste ist eine Registrierung im Mercedes me Portal sowie die Zustimmung zu den Nutzungsbedingungen für die Mercedes me connect Dienste notwendig. Zusätzlich muss das jeweilige Fahrzeug mit dem Benutzerkonto verknüpft sein. Nach Ablauf der initialen Laufzeit können die Dienste kostenpflichtig verlängert werden. Die erstmalige Aktivierung der Dienste ist innerhalb von 1 Jahr ab Erstzulassung oder Inbetriebnahme durch den Kunden möglich, je nachdem was zuerst erfolgt.

Voraussetzung für die Nutzung der beschriebenen Dienste ist eine aktive Datenverbindung.



Code
Preis Euro
inkl. MwSt.
exkl. MwSt.

Vorrüstung für Fahrzeug Monitoring

3 Jahre ab Aktivierung kostenfrei nutzbar. Immer an Ihrer Seite: Das Fahrzeug Monitoring verbindet Sie mit dem Auto und sichert Ihnen einen permanenten Informationsvorsprung. So wissen Sie jederzeit, wo sich Ihr Fahrzeug befindet und können sogar bestimmen, in welchem Gebiet es sich aufhalten darf. Auch über ungewollte Bewegungen werden Sie sofort informiert.

Für die Nutzung der Dienste ist eine Registrierung im Mercedes me Portal sowie die Zustimmung zu den Nutzungsbedingungen für die Mercedes me connect Dienste notwendig. Zusätzlich muss das jeweilige Fahrzeug mit dem Benutzerkonto verknüpft sein. Nach Ablauf der initialen Laufzeit können die Dienste kostenpflichtig verlängert werden. Die erstmalige Aktivierung der Dienste ist innerhalb von 1 Jahr ab Erstzulassung oder Inbetriebnahme durch den Kunden möglich, je nachdem was zuerst erfolgt.

Damit das Fahrzeug seinen Standort senden und das Monitoring wie beschrieben funktionieren kann, wird eine aktive Datenverbindung benötigt.

Vorrüstung für Car Sharing

3 Jahre ab Aktivierung kostenfrei nutzbar. Mit der Vorrüstung für Car Sharing können Sie Ihr Fahrzeug so einfach wie nie mit einer von Ihnen definierten Personengruppe teilen. Sie behalten dabei die volle Kontrolle und müssen jeder Nutzung explizit zustimmen. Realisiert wird das Car Sharing mit Hilfe einer Smartphone-App und einem vorübergehend aktivierbaren Zweitschlüssel.

Für die Nutzung der Dienste ist eine Registrierung im Mercedes me Portal sowie die Zustimmung zu den Nutzungsbedingungen für die Mercedes me connect Dienste notwendig. Zusätzlich muss das jeweilige Fahrzeug mit dem Benutzerkonto verknüpft sein. Nach Ablauf der initialen Laufzeit können die Dienste kostenpflichtig verlängert werden. Die erstmalige Aktivierung der Dienste ist innerhalb von 1 Jahr ab Erstzulassung oder Inbetriebnahme durch den Kunden möglich, je nachdem was zuerst erfolgt.

Die Nutzung von Car Sharing setzt eine aktive Daten-Verbindung von Fahrzeug und Smartphone voraus. Sollten das Fahrzeug und/oder das Smartphone keine Daten-Verbindung aufbauen können, ist die Nutzung des Dienstes nicht möglich.

Nur mit Kommunikationsmodul (LTE) für die Nutzung von Mercedes me connect Diensten (362)

			GLE 350 de 4MATIC	GLE 350 e 4MATIC	GLE 300 d 4MATIC	GLE 350 d 4MATIC	GLE 400 d 4MATIC	GLE 450 4MATIC	GLE 580 4MATIC	Mercedes-AMG GLE 53 4MATIC+	Mercedes-AMG GLE 63 4MATIC+	Mercedes-AMG GLE 63 S 4MATIC+
Vorrüstung für Fahrzeug Setup	08U	0,00 0,00	S	S	S	S	S	S	S	S	S	S
Vorrüstung für Fahrzeug Monitoring	09U	0,00 0,00	S	S	S	S	S	S	S	S	S	S
Vorrüstung für Car Sharing	20U	58,00 50,00	●	●	●	●	●	●	●	●	●	●

Serien- und Sonderausstattung.

Infotainment, Navigation und Kommunikation

Zusätzliche USB-Schnittstellen

Nur noch kurz das Smartphone oder Tablet laden – mit den insgesamt fünf zusätzlichen USB-C-Schnittstellen können Sie und Ihre Passagiere mobile Endgeräte unterwegs ganz einfach mit Strom versorgen. Über ausgewählte Anschlüsse lassen sich die Geräte auch direkt mit dem Multimediasystem des Fahrzeugs verbinden und steuern.



Code

72B

Preis Euro
inkl. MwSt.
exkl. MwSt.

0,00
0,00

GLE 350 de 4MATIC

GLE 350 e 4MATIC

GLE 300 d 4MATIC

GLE 350 d 4MATIC

GLE 400 d 4MATIC

GLE 450 4MATIC

GLE 580 4MATIC

Mercedes-AMG
GLE 53 4MATIC+

Mercedes-AMG
GLE 63 4MATIC+

Mercedes-AMG
GLE 63 S 4MATIC+

S

S

S

S

S

S

S

S

S

S

S

230 V-Steckdose im Fond

Die 230-V-Steckdose macht Ihren Fond noch flexibler. Elektronische Geräte wie Laptops erhalten hier einen Stromanschluss während der Fahrt.

Nur mit Zusätzliche USB-Schnittstellen (72B)



U67

139,20
120,00

●

●

●

●

●

●

●

●

●

●

●

Kabelloses Ladesystem für mobile Endgeräte

in der Spontanablage. Aus Fahrtzeit wird Ladezeit – Ihr Smartphone ist mit nur einer Handbewegung an seinem festen Platz in der Mittelkonsole und wird dort kabellos geladen.

Nur mit Zusätzliche USB-Schnittstellen (72B)

Nicht mit Multifunktions-Telefonie (899)



897

232,00
200,00

●

●

●

●

●

●

●

●

●

●

●

Multifunktions-Telefonie

mit kabellosem Ladesystem vorne. Die Multifunktions-Telefonie verbindet Ihr Smartphone mit der Außenantenne des Fahrzeugs. Dadurch haben Sie die beste Verbindung und einfache „Fahrzeuginbindung“. Neben dem Telefonieren profitiert die Datenübermittlung. Mobiltelefone laden sich automatisch auf und verbinden sich per Near Field Communication (NFC) mit dem Fahrzeug.

Informationen zu kompatiblen Mobiltelefonen erhalten Sie unter: www.mercedes-benz.com/connect/

Nur mit Zusätzliche USB-Schnittstellen (72B)

Nicht mit Kabelloses Ladesystem für mobile Endgeräte (897)

899

568,40
490,00

●

●

●

●

●

●

●

●

●

●

●

MBUX Augmented Reality für Navigation

Damit Sie sich in komplexen Verkehrssituationen zurechtfinden, vernetzt MBUX Augmented Reality für Navigation die virtuelle Welt mit der realen. Die Technik blendet grafische Navigations- und Verkehrshinweise in Live-Bilder ein. Sie kommen schnell, sicher und stressfrei ans Ziel.

Im Lieferumfang von MBUX Innovations-Paket (PAU) enthalten



U19

452,40
390,00

●

●

●

●

●

●

●

●

●

●

●



Serien- und Sonderausstattung.

Infotainment, Navigation und Kommunikation

	Code	Preis Euro inkl. MwSt. exkl. MwSt.	GLE 350 de 4MATIC	GLE 350 e 4MATIC	GLE 300 d 4MATIC	GLE 350 d 4MATIC	GLE 400 d 4MATIC	GLE 450 4MATIC	GLE 580 4MATIC	Mercedes-AMG GLE 53 4MATIC+	Mercedes-AMG GLE 63 4MATIC+	Mercedes-AMG GLE 63 S 4MATIC+
<p>Head-up-Display Beste Aussichten für sportlichen Fahrspaß und ein souveränes Fahrgefühl: Das Head-up Display verwandelt Ihre Frontscheibe in ein faszinierendes digitales Cockpit. Damit haben Sie wichtige Informationen immer direkt im Blick. Ihre volle Aufmerksamkeit gehört der Straße und dem Verkehrsgeschehen vor Ihnen.</p> <p>Die Sichtbarkeit der bereitgestellten Informationen kann durch verschiedene Faktoren (allgemeine Lichtverhältnisse oder eine nasse und dadurch spiegelnde Fahrbahn) beeinträchtigt sein. Das Head-up Display ist nur ein Hilfsmittel und kann die Aufmerksamkeit des Fahrers nicht ersetzen.</p> <p>Nur mit Instrumententafel und Bordkanten der Türen in Ledernachbildung ARTICO (U09) oder Instrumententafel und Bordkanten der Türen in Leder Nappa (U38)</p>	463	1.264,40 1.090,00	●	●	●	●	●	●	●	●	●	●
<p>MBUX Innovations-Paket Bestandteile: MBUX Interieur-Assistent (77B); Head-up-Display (463); MBUX Augmented Reality für Navigation (U19); Vollbildnavigation im Kombiinstrument. Genießen Sie mit dem MBUX Interieur-Assistent berührungslösen Bedienkomfort: das innovative System erfasst und interpretiert Ihre Hand- und Armbewegungen. Ausgewählte Funktionen können Sie somit sprichwörtlich im Handumdrehen aktivieren. Dabei kann das System zwischen Fahrer und Beifahrer unterscheiden – damit Sie genau die Menüs erreichen, die Sie bedienen möchten.</p> <p>Weitere Informationen zu den einzelnen Anwendungsmöglichkeiten des MBUX Interieur-Assistent können über das Multimediasystem abgerufen werden. Mit Wahl dieser Ausstattung entfällt das Brillenfach in der Dachbedieneinheit.</p> <p>Nur mit Instrumententafel und Bordkanten der Türen in Ledernachbildung ARTICO (U09) oder Instrumententafel und Bordkanten der Türen in Leder Nappa (U38)</p> <p>Nicht mit Burmester® High-End 3D-Surround-Soundsystem (811)</p>	PAU	1.972,00 1.700,00	●	●	●	●	●	●	●	●	●	●
<p>Vorrüstung für Entertainment und Komfort Erstklassige Unterhaltung, auch in der zweiten Reihe: Die Vorrüstung erlaubt Ihnen die komfortable Anbindung verschiedener Ausstattungen und Zubehör-Produkte. Die Befestigung erfolgt an den Rückenlehnen der Vordersitze und verfügt über eine integrierte Stromversorgung – für ungeprübtes Entertainment auf längeren Fahrten.</p> <p>Nicht mit Polster Ledernachbildung ARTICO schwarz (111)</p>	866	197,20 170,00	●	●	●	●	●	●	●	●	●	●
Mit MBUX Fond-Entertainment (864)		0,00 0,00	○	○	○	○	○	○	○	○	-	-

Serien- und Sonderausstattung.

Infotainment, Navigation und Kommunikation

	Code	Preis Euro inkl. MwSt. exkl. MwSt.	GLE 350 de 4MATIC	GLE 350 e 4MATIC	GLE 300 d 4MATIC	GLE 350 d 4MATIC	GLE 400 d 4MATIC	GLE 450 4MATIC	GLE 580 4MATIC	Mercedes-AMG GLE 53 4MATIC+	Mercedes-AMG GLE 63 4MATIC+	Mercedes-AMG GLE 63 S 4MATIC+
TV-Tuner Der TV-Tuner macht ihr Fahrzeug zum Heimkino. Egal ob im Stau oder bei einer Pause im Auto, dank digitalem Empfang genießen Sie und Ihre Mitfahrer Fernsehen in brillanter Auflösung auf dem Multimedia-Display. Die Tunerbox ermöglicht den Empfang von Fernsehsendern gemäß der Standards DVB-T, DVB-T2, ISDB-T und T-DMB. Es können sowohl unverschlüsselte als auch verschlüsselte TV- und Radioprogramme in SDTV und HDTV empfangen werden, für den Empfang verschlüsselter Programme muss der Kunde ein passendes CA-Modul kaufen und sein Abonnement freischalten lassen. Die Senderlisten werden je nach Empfangssituation automatisch angepasst.	865	1.148,40 990,00	●	●	●	●	●	●	●	●	●	●
MBUX Fond-Entertainment Das MBUX Fond-Entertainment verwandelt den Fond in eine attraktive Erlebniswelt und Arbeitsumgebung. Hier können Sie das Reiseprogramm nach eigenen Wünschen gestalten – zum Zeitvertreib oder zum Erledigen wichtiger Aufgaben. Hochauflösende Touchscreens ermöglichen direkten Zugriff auf Internet und Telefonie sowie Multimedia- und Navigationssystem. Nur mit Memory-Paket (P64)	 864	2.726,00 2.350,00	●	●	●	●	●	●	●	●	●	●
Burmester® Surround-Soundsystem mit 13 Lautsprechern und 590 Watt Systemleistung. Erleben Sie mehr Performance und Exklusivität durch den legendären Burmester-Sound. Die Hochleistungslautsprecher entwickeln einen erstklassigen Raumklang. Diesen können Sie gezielt für die vorderen und hinteren Plätze optimieren und das Hörerlebnis intensivieren. Eine Qualität, die man dank der hochwertigen Burmester-Schriftzüge auch sieht. Nicht mit Burmester® High-End 3D-Surround-Soundsystem (811)	 810	986,00 850,00	●	●	●	●	●	●	●	●	●	●
Burmester® High-End 3D-Surround-Soundsystem mit 25 Lautsprechern und 1.590 Watt Systemleistung. Ein Klang wie bei Luxus-Musikanlagen für die Wohnung. Lautsprecher im Innenhimmel komponieren einen dreidimensionalen Sound. Sie dirigieren die Anlage wie Ihr persönliches Orchester – mit VIP-Einstellungen für einzelne Plätze oder Stilvorgaben wie „Live“ oder „Easy Listening“. Nur mit Panorama-Schiebedach (413) Nicht mit Burmester® Surround-Soundsystem (810), MBUX Interieur-Assistent (77B) oder sportlicher Motorsound (U68)	 811	5.684,00 4.900,00	-	-	●	●	●	●	●	●	●	●
MBUX Interieur-Assistent Genießen Sie berührungslosen Bedienkomfort: Dieses innovative System erfasst und interpretiert Ihre Hand- und Armbewegungen. Ausgewählte Funktionen können Sie somit sprichwörtlich im Handumdrehen aktivieren. Dabei kann das System zwischen Fahrer und Beifahrer unterscheiden – damit Sie genau die Menüs erreichen, die Sie bedienen möchten. Weitere Informationen zu den einzelnen Anwendungsmöglichkeiten des MBUX Interieur-Assistent können über das Multimediasystem abgerufen werden. Mit Wahl dieser Ausstattung entfällt das Brillenfach in der Dachbedieneinheit. Enthalten in MBUX Innovations-Paket (PAU) Nicht mit Burmester® High-End 3D-Surround-Soundsystem (811)	77B	348,00 300,00	●	●	●	●	●	●	●	●	●	●

Serien- und Sonderausstattung.

Infotainment, Navigation und Kommunikation

2 kabellose Kopfhörer

Der BT-Kopfhörer überzeugt mit Noise-Cancelling-Technologie, einer hochwertig anmutenden Optik und mit einem angenehmen Tragegefühl. Dadurch sitzt er auch bei längerer Nutzung sehr bequem. Das kabellose Prinzip garantiert volle Bewegungsfreiheit und eine einfache Handhabung. Die Bedienelemente für Lautstärkeregelung und Audio-Streaming befinden sich direkt am Kopfhörer und somit immer in Reichweite. Sie können den Kopfhörer selbstverständlich für das MBUX Fond-Entertainment verwenden. Oder Sie spielen eigene Medien ab, indem Sie Ihr externes Gerät (z. B. Smartphone) mit dem Kopfhörer verbinden. Hierbei haben Sie die Wahl zwischen Bluetooth-Verbindung und Klinken- bzw. USB-Verbindung (Typ C). Mit Ihren externen Geräten können Sie den Kopfhörer natürlich auch außerhalb des Fahrzeugs nutzen.



Code

U58

Preis Euro
inkl. MwSt.
exkl. MwSt.

464,00
400,00

GLE 350 de 4MATIC

●

GLE 350 e 4MATIC

●

GLE 300 d 4MATIC

●

GLE 350 d 4MATIC

●

GLE 400 d 4MATIC

●

GLE 450 4MATIC

●

GLE 580 4MATIC

●

Mercedes-AMG
GLE 53 4MATIC+

●

Mercedes-AMG
GLE 63 4MATIC+

●

Mercedes-AMG
GLE 63 S 4MATIC+

●

Serien- und Sonderausstattung.

Laden

Wechselstrom-Ladesystem (AC-Laden) 7,4 kW

Mehr Flexibilität im Alltag: Mit dem leistungsstarken Wechselstrom-Ladesystem mit 7,4 kW laden Sie Ihren Plug-in-Hybrid schnell und einfach. Neben der Wallbox zuhause können Sie Ihr Fahrzeug auch an einer Vielzahl öffentlicher Ladesäulen anschließen. Diese liefern meist Wechselstrom – so wie auch konventionelle Haushaltssteckdosen.



Code

Preis Euro
inkl. MwSt.
exkl. MwSt.

GLE 350 de 4MATIC

GLE 350 e 4MATIC

76B

0,00
0,00

S

S

Gleichstrom-Ladesystem (DC-Laden) 60kW

Für Ihre optimale Ladegeschwindigkeit mit maximal 60 kW und damit hohen Komfort. Schnellladesäulen wie zum Beispiel IONITY liefern den für Ihre Hochvolt-Batterie erforderlichen Gleichstrom. Somit stellt das Gleichstrom-Ladesystem in kürzester Zeit eine bestmögliche elektrische Reichweite bereit.



83B

580,00
500,00

●

●

Public-Charging Paket

Das Public-Charging Paket beinhaltet den Mercedes me Charge Dienst, sowie das Mode 3 Ladekabel (B33). Mit Mercedes me Charge reisen Sie flexibler. Laden Sie an einer Vielzahl von öffentlichen Stationen. Ihr Zugang ist in das MBUX Multimediasystem und das Mercedes me Ökosystem integriert. Alles auf einen Blick und beste Kostenkontrolle: Für alle Abrechnungen genügt ein Vertrag. Das Ladekabel, Mode 3 Kabel – 4 m, spiralisiert oder 8 m glatt (B83), –, ermöglicht Ihnen das Aufladen der Fahrzeugbatterie an der Wallbox oder an öffentlichen Ladestationen mit bis zu 11 kW (Typ 2, 3-phasig, 16 A). Mit dem Public Charging Paket sind Sie für das Laden an öffentlichen Stationen bestens ausgestattet. Die maximal mögliche Ladeleistung ist unter anderem abhängig vom Ladekabel, dem Ladesystem des Fahrzeugs und der Ladeinfrastruktur.

DAP

382,80
330,00

●

●

Vorrüstung für Mercedes me Charge

Nur mit Public-Charging Paket (DAP)

28U

0,00
0,00

○

○

Ladekabel für Haushaltssteckdose, 5m, glatt

Dieses Ladekabel, auch Mode 2 Kabel genannt, ermöglicht Ihnen das Aufladen der Fahrzeugbatterie an der Haushaltssteckdose mit bis zu 2,3 kW (230 V, 1-phasig, 10 A) und passt für Steckdosen des Typs E/F CEE 7/7.

Die maximal mögliche Ladeleistung ist unter anderem abhängig vom Ladekabel, dem Ladesystem des Fahrzeugs und der Ladeinfrastruktur.

B30

0,00
0,00

S

S

Serien- und Sonderausstattung.

Laden

Ladekabel für Haushaltssteckdose, 8 m, glatt

Dieses Ladekabel, auch Mode 2 Kabel genannt, ermöglicht Ihnen das Aufladen der Fahrzeugbatterie an der Haushaltssteckdose mit bis zu 2,3 kW (230 V, 1-phasig, 10 A) und passt für Steckdosen des Typs E/F CEE 7/7.

Die maximal mögliche Ladeleistung ist unter anderem abhängig vom Ladekabel, dem Ladesystem des Fahrzeugs und der Ladeinfrastruktur.



Code

Preis Euro
inkl. MwSt.
exkl. MwSt.

GLE 350 de 4MATIC

GLE 350 e 4MATIC

B80

81,20
70,00

●

●

Ladekabel für Wallbox und öffentliche Ladestationen, 8 m, glatt

Dieses Ladekabel, auch Mode 3 Kabel genannt, ermöglicht Ihnen das Aufladen der Fahrzeugbatterie an der Wallbox oder an öffentlichen Ladestationen mit bis zu 11 kW (Typ 2, 3-phasig, 20 A).

Die maximal mögliche Ladeleistung ist unter anderem abhängig vom Ladekabel, dem Ladesystem des Fahrzeugs und der Ladeinfrastruktur.

Nur mit Public-Charging-Paket (DAP)



B83

34,80
30,00

●

●

Ladekabel für Wallbox und öffentliche Ladestationen, 5 m, glatt

Dieses Ladekabel, auch Mode 3 Kabel genannt, ermöglicht Ihnen das Aufladen der Fahrzeugbatterie an der Wallbox oder an öffentlichen Ladestationen mit bis zu 11 kW (Typ 2, 3-phasig, 20 A).

Die maximal mögliche Ladeleistung ist unter anderem abhängig vom Ladekabel, dem Ladesystem des Fahrzeugs und der Ladeinfrastruktur.

Nur mit Public-Charging Paket (DAP)

B33

0,00
0,00

○

○

Ladekabel für Industriesteckdose, 5 m, glatt

Dieses Ladekabel, auch Mode 2 Kabel genannt, ermöglicht Ihnen das Aufladen der Fahrzeugbatterie an der Industriesteckdose mit bis zu 3,6 kW (230 V, 1-phasig, 16 A) und passt für Steckdosen des Typs IEC60309 CEE 16/3.

Die maximal mögliche Ladeleistung ist unter anderem abhängig vom Ladekabel, dem Ladesystem des Fahrzeugs und der Ladeinfrastruktur.

Nicht mit Ladekabel für Industriesteckdose, 8 m, glatt (B82)

B32

278,40
240,00

●

●

Ladekabel für Industriesteckdose, 8 m, glatt

Dieses Ladekabel, auch Mode 2 Kabel genannt, ermöglicht Ihnen das Aufladen der Fahrzeugbatterie an der Industriesteckdose mit bis zu 3,6 kW (230 V, 1-phasig, 16 A) und passt für Steckdosen des Typs IEC60309 CEE 16/3.

Die maximal mögliche Ladeleistung ist unter anderem abhängig vom Ladekabel, dem Ladesystem des Fahrzeugs und der Ladeinfrastruktur.

Nicht mit Ladekabel für Industriesteckdose, 4 m, spiralisiert (B32)



B82

313,20
270,00

●

●

● lieferbar gegen Mehrpreis

○ als Sonderausstattung ohne Mehrpreis lieferbar



S Serienausstattung

– nicht lieferbar

Abbildungen können Sonderausstattungen beinhalten.

Serien- und Sonderausstattung.

Technik

	Code	Preis Euro inkl. MwSt. exkl. MwSt.	GLE 350 de 4MATIC	GLE 350 e 4MATIC	GLE 300 d 4MATIC	GLE 350 d 4MATIC	GLE 400 d 4MATIC	GLE 450 4MATIC	GLE 580 4MATIC	Mercedes-AMG GLE 53 4MATIC+	Mercedes-AMG GLE 63 4MATIC+	Mercedes-AMG GLE 63 S 4MATIC+
<p>Kraftstoffbehälter mit größerem Inhalt mit größerem Volumen 85 l. Mit dem Kraftstoffbehälter mit größerem Volumen können Sie längere Strecken zurücklegen, ohne einen Tankstopp einlegen zu müssen. Damit sind Sie noch flexibler in Ihrer Routenplanung.</p> 	915	116,00 100,00	-	-	●	●	●	S	S	S	S	S
<p>Sportlicher Motorsound Der Sportliche Motorsound steigert Ihren Fahrspaß, ohne aufdringlich auf Außenstehende zu wirken. Über das Soundsystem wird der im Innenraum hörbare Klang des Motors beim Beschleunigen verstärkt, wenn Sie sich in einem sportlichen Fahrprogramm befinden. So gibt Ihr Fahrzeug auf Knopfdruck den Sportler, beherrscht aber auch vornehme Zurückhaltung. Nicht mit Burmester® High-End 3D-Surround-Soundsystem (811) Für GLE 450 4MATIC: Abgasanlage 2-flutig (B16) enthalten</p>	U68	406,00 350,00	-	-	●	●	●	●	●	-	-	-
<p>Offroad-Technik-Paket Innovative Kombination für souveränes Fahren auf allen Wegen und Abwegen: In diesem Paket arbeitet ein vollvariabler Allradantrieb mit einem Lowrange-Getriebe zusammen. Ideal für dynamischen Vortrieb auf befestigten Straßen sowie eine feindosierbare Kraftverteilung im Gelände. Damit erleben Sie Agilität und Stabilität in perfekter Balance. Bestandteile: vollvariabler, stufenloser Allradantrieb sowie Lowrange-Getriebe: Torque-on-Demand (Double-Speed) für die Traktions- und Dynamikregelung, Längssperrung erfolgt über Torque-on-Demand Kupplung: für eine variable Verschiebung des Antriebsmoments von 0–100% zwischen den Achsen Lowrange-Geländeuntersetzung, Downhill-Speed-Regulation für steile Bergabfahrten, Offroad-ABS mit spezifischer Optimierung für Schlechtwegstrecken, spezieller Offroad-Algorithmus für ABS®/ETS/ESP®, Vorder- und Hinterachse mit adaptiertem 4ETS; spezifische Bedieneinheit in der Mittelkonsole; DYNAMIC SELECT Fahrprogramme: Offroad (mit erweiterter Funktionalität): optimale Allrad-Performance in leichtem Gelände, zum Beispiel auf Sand, Offroad+ (exklusiv nur mit diesem Paket erhältlich): hervorragende Traktion in schwerem/steilem Gelände, zum Beispiel auf Fels und Stein, Komfort: ausgleichende Fahrwerksabstimmung für befestigte Straßen, Sport: straffe Fahrwerksabstimmung mit Heckantriebsbetonung; technischer Unterschutz für den gesamten Unterboden. Nur mit AIRMATIC Paket (489) und Leichtmetallrädern ab 20" (50R, R61, R77, R79, R46, RZV, RZW, RWA, RWB, RXS, RXT) Bitte beachten Sie für Gespannfahrten: Bei gewähltem AIRMATIC Paket (489) verringert sich in Verbindung mit dieser Ausstattung die maximale Anhängelast auf 3.300 kg.</p> 	430	2.204,00 1.900,00	-	-	-	●	●	●	●	-	-	-

Serien- und Sonderausstattung.

Antrieb

	Code	Preis Euro inkl. MwSt. exkl. MwSt.	GLE 350 de 4MATIC	GLE 350 e 4MATIC	GLE 300 d 4MATIC	GLE 350 d 4MATIC	GLE 400 d 4MATIC	GLE 450 4MATIC	GLE 580 4MATIC	Mercedes-AMG GLE 53 4MATIC+	Mercedes-AMG GLE 63 4MATIC+	Mercedes-AMG GLE 63 S 4MATIC+
9G-TRONIC Überlassen Sie Ihrem Fahrzeug die Schaltarbeit: Die Gangwechsel des Automatikgetriebes 9G-TRONIC spüren Sie kaum. Neun Gänge ermöglichen niedrige Drehzahlen, das senkt Ihren Kraftstoffverbrauch und sorgt für ein angenehmeres Geräuschniveau.	421	0,00 0,00	S	S	S	S	S	S	S	-	-	-
												
AMG Speedshift TCT Das AMG SPEEDSHIFT TCT 9G begeistertv sportliche Fahrer mit einer dynamischen Schaltcharakteristik und der emotionalen Zwischengasfunktion. Es beherrscht je nach Fahrprogramm sportlich-schnelle oder komfortable, kaum spürbare Schaltvorgänge. Dank seiner 9 Gänge befindet sich der Motor besonders häufig im optimalen Drehzahlbereich.	421	0,00 0,00	-	-	-	-	-	-	-	S	S	S
Fahrwerk mit Stahlfederung und Tieferlegung Die Stahlfederung mit passivem Dämpfungssystem bietet eine ausgewogene Verbindung von Komfort und Agilität. Nicht mit AIRMATIC Paket (489)	491	0,00 0,00	S	S	S	S	S	S	-	-	-	-
Bremsanlage mit größeren Bremsscheiben an der Vorderachse Die Bremsanlage mit größeren Bremsscheiben an der Vorderachse packt auch nach mehreren starken Bremsungen jederzeit kraftvoll zu. Sie können also in allen Fahrsituationen auf standfeste Bremsen vertrauen. Nur mit Leichtmetallrädern ab 20" (50R, R46, R61, R77, R79, RZV, RZW, RWA, RWB, RXS, RXT)	U28	290,00 250,00	●	●	●	●	●	●	●	-	-	-

Serien- und Sonderausstattung.

Fahrwerk

AIRMATIC Paket

Im AIRMATIC Paket trifft ein adaptives Dämpfungssystem auf eine moderne Luftfederung. Das Ergebnis: ein intelligentes Komfort-Fahrwerk, das sich automatisch an Fahrsituation, Geschwindigkeit und Beladung anpassen kann. Damit profitieren Sie auf guten wie schlechten Wegen von einer ausgleichenden Fahrstabilität mit erstklassigem Komfort.



Code
Preis Euro
inkl. MwSt.
exkl. MwSt.

489
2.088,00
1.800,00

AMG RIDE CONTROL+

Das AMG RIDE CONTROL+ Fahrwerk bietet beste Bedingungen für Ihren sportlichen Fahrstil. Herausragende Agilität trifft auf hervorragende Kontrollierbarkeit. Für ein spürbares Plus an Dynamik und Stabilität – auf allen Wegen und Abwegen. Dank AIRMATIC-Paket genießen Sie zudem die Komfortvorzüge einer modernen Luftfederung mit adaptiver Dämpfung.

489
0,00
0,00

E-ACTIVE BODY CONTROL

Souveränes Fahren in jeder Situation: E-ACTIVE BODY CONTROL ist die Synthese von Komfort, Präzision und Dynamik – verbunden mit einzigartigen Eigenschaften im Gelände. Erleben Sie die erstklassigen nick-, wank- und stoßkompensierenden Effekte eines modernen vollaktiven Fahrwerks. Auf allen Wegen und Abwegen. Bei guten wie schlechten Fahrbedingungen. Bestandteile: vollaktives, elektrohydraulisches Fahrwerk auf 48-Volt-Basis; vier DYNAMIC SELECT Fahrprogramme, zum Teil mit intensivierender Plus-Option: Komfort – mit optionalem ROAD SURFACE SCAN (mit Stereokamera, nur i. V. m. Fahrassistenz-Paket (23P) bzw. Fahrassistenz-Paket Plus (P20)), Curve – mit dreistufiger Kurvenneigefunktion CURVE (verfügbar im Fahrgeschwindigkeitsbereich von 30 bis 160 km/h), Sport/Sport plus – für eine sportliche Abstimmung von Dämpfung, Lenkung und Antrieb (Sport plus nur für ausgewählte Motorisierungen verfügbar); Offroad/Offroad plus – für leichtes/schweres Gelände, mit Freifahrasistent (Offroad plus nur i. V. m. ON&OFFROAD-Paket (430)); Unterfahrschutz für den gesamten Unterboden (481).



490
7.540,00
6.500,00

GLE 350 de 4MATIC	GLE 350 e 4MATIC	GLE 300 d 4MATIC	GLE 350 d 4MATIC	GLE 400 d 4MATIC	GLE 450 4MATIC	GLE 580 4MATIC	Mercedes-AMG GLE 53 4MATIC+	Mercedes-AMG GLE 63 4MATIC+	Mercedes-AMG GLE 63 S 4MATIC+
●	●	●	●	●	●	S	-	-	-
-	-	-	-	-	-	-	S	S	S
-	-	-	●	●	●	●	-	-	-

Nur mit AIRMATIC Paket (489) und Leichtmetallrädern ab 20" (50R, R61, R77, R79, R46, RZV, RZW, RWA, RWB, RXS, RXT)

Original-Zubehör.

Bei dem hier beschriebenen Zubehör handelt es sich um einen Auszug aus dem umfangreichen Zubehör-Sortiment für den GLE. Die ausführlichen Zubehör-Informationen mit den genauen Produktbeschreibungen erhalten Sie bei Ihrem Mercedes-Benz Partner oder online unter <http://configurator.mercedes-benz-accessories.com>.

Die angegebenen Preise verstehen sich ohne eventuelle Ein- bzw. Anbaukosten. Änderungen und Irrtümer vorbehalten.



Preis Euro
inkl. MwSt.
exkl. MwSt.

	Bild-Nr.	Teilenummer	Preis Euro inkl. MwSt. exkl. MwSt.
50,8 cm (20") Leichtmetallrad im 10-Speichen-Design schwarz, glanzgedreht, VA/HA: 265/45 R20 auf 8,5 J x 20 ET 61,5		A167 401 9000 7X23	466,92 402,52
50,8 cm (20") Leichtmetallrad im 5-Doppelspeichen-Design vanadiumsilber, bspw. für VA: 275/50 R20 auf 8,5 J x 20 ET 55,6	1	A167 401 2400 7X45	466,92 402,52
50,8 cm (20") Leichtmetallrad im 5-Doppelspeichen-Design himalayagrau, matt, glanzgedreht, bspw. für VA: 275/50 R20 auf 8,5 J x 20 ET 55,6	2	A167 401 2400 7X69	502,01 432,77
53,3 cm (21") Leichtmetallrad im 5-Doppelspeichen-Design himalayagrau, matt, glanzgedreht, bspw. für VA: 275/45 R21 auf 10,0 J x 21 ET 54,6	3	A167 401 6800 7X69	526,40 453,79
Dachspoiler, grundiert	4	A167 793 0400	574,15 494,96
Türgriffschalen, groß, 2-teilig, hochglanzverchromt	5	A205 760 4000	44,85 38,66
Schmutzfänger, Satz vorne Für Fahrzeuge ohne Trittbrett (Code 846), auch als Variante für Fahrzeuge mit Trittbrett erhältlich		A167 890 2600	96,50 83,19
Schmutzfänger, Satz hinten	6	A167 890 2700	102,36 88,24
Radnabenabdeckung, bspw. Stern erhaben, schwarz	7	A000 400 3800 9040	15,11 13,03
Ventilzierkappe, Set, 4-teilig, chrom	8	B6 647 2002	14,13 12,18
Reifenluftdruckprüfer, schwarz Passend für alle Kfz-Reifenventile, auch für Fahrradreifen mit Kfz-Ventil		B6 658 8140	23,88 20,59



Original-Zubehör.

	Bild-Nr.	Teilenummer	Preis Euro inkl. MwSt. exkl. MwSt.
Interieur			
Produkte für die Vorrüstung für Entertainment und Komfort (866)			
- Style & Travel Equipment, Halter für Tablet PC Optimale Funktion mit Style & Travel Equipment Schutzhülle	1	A000 827 2200	101,37 87,39
- Style & Travel Equipment, Schutzhülle bspw. für Apple iPad® Air 2	1	A000 580 0900	45,82 39,50
- Style & Travel Equipment, Kleiderbügel	2	A000 810 4100	93,58 80,67
- Style & Travel Equipment, Klapptisch	3	A000 816 0200	136,47 117,65
USB Power Charger Eine rasche und komfortable Aufladung über den Zigarettenanzünder; mit dezent beleuchteten USB Steckplätzen zur einfachen Bedienung auch im Dunkeln	4	A213 820 0803	30,22 26,05
Kindersitz BABY-SAFE plus II, mit AKSE, grau/schwarz, bis 13 kg Bei Fahrzeugen mit Automatische Beifahrerairbag-Abschaltung (U10) und bei Verwendung des BABY-SAFE plus II mit AKSE wird der Beifahrer-Airbag automatisch deaktiviert	5	A000 970 3802	321,68 277,31
Kindersitz DUO plus, mit ISOFIX, grau/schwarz, 9 bis 18 kg	6	A000 970 4302	370,42 319,33
Kindersitz KIDFIX XP, mit ISOFIT, grau/schwarz, 15 bis 36 kg	7	A000 970 4902	311,94 268,91
Allwettermatten Dynamic Squares, bspw. Fahrer-/Beifahrermatte, 2-teilig, schwarz Strapazierfähig mit hochgezogener Umlaufkante		A1 67 680 6306 9G33	77,99 67,23
Ripsmatten CLASSIC, bspw. Fahrer-/Beifahrermatte, 2-teilig, schwarz Nadelfilzteppich in Breitbahn-Optik		A1 67 680 8904 9G32	67,26 57,98
Flakon, bspw. AGARWOOD MOOD Nur mit Vorrüstung AIR-BALANCE Paket (P21)		A000 899 0200	87,73 75,63
Flakon, bspw. FREESIDE MOOD Nur mit Vorrüstung AIR-BALANCE Paket (P21)	8	A222 899 0600	65,31 56,30



Original-Zubehör.

Cargo and Care

	Bild-Nr.	Teilenummer	Preis Euro inkl. MwSt. exkl. MwSt.
Mercedes-Benz Dachbox, bspw. Dachbox 400, beidseitig öffnend, schwarz Nur mit Träger für Dachaufbauten (E22)	1	A000 840 0000	535,15 461,34
Mercedes-Benz Dachbox, Dachbox 450, beidseitig öffnend, bspw. silberfarben, matt Nur mit Träger für Dachaufbauten (E22)		A000 840 1400	554,65 478,15
Fahrradträger, für 1 Fahrrad Nur mit Träger für Dachaufbauten (E22) und Distanzadapter für Fahrradträger, A002 990 0399	2	A000 890 0293	160,85 138,66
Distanzadapter für Fahrradträger		A002 990 0399	31,19 26,89
Heckfahrradträger, für Anhängervorrichtung, klappbar, für 2 Fahrräder Nur mit Anhängervorrichtung (550)	3	A000 890 1700	554,65 478,15
Heckfahrradträger, für Anhängervorrichtung, klappbar, für 3 Fahrräder Nur mit Anhängervorrichtung (550)		A000 890 1800	652,13 562,18
Kofferraumwanne, flach, schwarz	4	A167 814 0100	77,99 67,23
Kofferraumwanne, hoch, schwarz	5	A167 814 0200	175,46 151,26
Staubbox, schwarz Optimale Funktion mit Kofferraumwanne, flach, schwarz A247 814 0000	4	A000 814 0041	77,01 66,39
Einkaufsbox, klappbar	6	A203 840 0020	10,72 9,24
Gepäckfixierung Schützt Gegenstände vor dem Verrutschen; Befestigung durch Klettband an Ladeboden	6	A000 987 0400	20,47 17,65
Kühlbox Kühlt oder wärmt nach Wunsch; Volumen 24 Liter; Anschluss über den Zigarettenanzünder oder eine 12-Volt-Steckdose	7	A000 820 4206	190,09 163,87
Ladegerät mit Ladeerhaltungsfunktion, 5A, für Bleisäure- und Lithiumbatterien		A000 982 3021	104,31 89,92
Mercedes-Benz Wallbox Home mit fest verbundenem Ladekabel (6m), bis 22 kW Geeignet zum Laden von Plug-In Hybriden der Marke Mercedes-Benz. Zur fachgerechten Installation der Wallbox wenden Sie sich bitte an Ihren Mercedes-Benz Partner.	8	A000 906 7408	731,09 630,25



Weitere technische Daten.

Typ	Leergewicht/ Zuladung ⁶ / Zulässiges Gesamtgewicht (kg)	Gepäckraum- volumen ⁷ (l)	Anhängelast ungebremst/ gebremst (kg)	Tankinhalt/ davon Reserve (l)
Diesel				
GLE 350 de 4MATIC	2.655/605/3.260	490 - 1.915	750/2.700	65/9
GLE 300 d 4MATIC	2.165/745/2.910	630 - 2.055	750/2.700	65/9
GLE 350 d 4MATIC	2.235/835/3.070	630 - 2.055	750/2.700	65/9
GLE 400 d 4MATIC	2.265/805/3.070	630 - 2.055	750/2.700	65/9

Bei Wahl von Anhängervorrichtung (550) mit AIRMATIC-Paket (489) erhöhte Anhängelast von 3,5t
Für GLE 350 de bei Wahl von Anhängervorrichtung (550) mit AIRMATIC-Paket (489) und Fondsitze elektrisch verstellbar (567) erhöhte Anhängelast von 3,3t

Typ	Leergewicht/ Zuladung ⁶ / Zulässiges Gesamtgewicht (kg)	Gepäckraum- volumen ⁷ (l)	Anhängelast ungebremst/ gebremst (kg)	Tankinhalt/ davon Reserve (l)
Benziner				
GLE 350 e 4MATIC	2.605/605/3.210	490 - 1.915	750/2.700	65/9
GLE 450 4MATIC	2.220/780/3.000	630 - 2.055	750/2.700	85/9
GLE 580 4MATIC	2.345/745/3.090	630 - 2.055	750/2.700	85/9
Mercedes-AMG GLE 53 4MATIC+	2.305/745/3.050	630 - 2.055	750/3.500	85/9
Mercedes-AMG GLE 63 4MATIC+	2.415/705/3.120	630 - 1.380	750/3.500	85/12
Mercedes-AMG GLE 63 S 4MATIC+	2.420/700/3.120	630 - 1.380	750/3.500	85/12

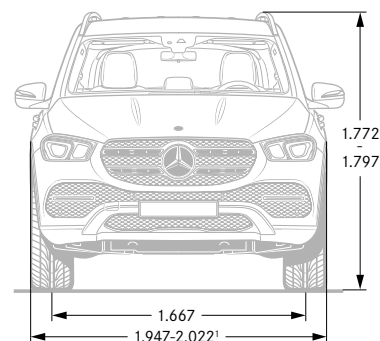
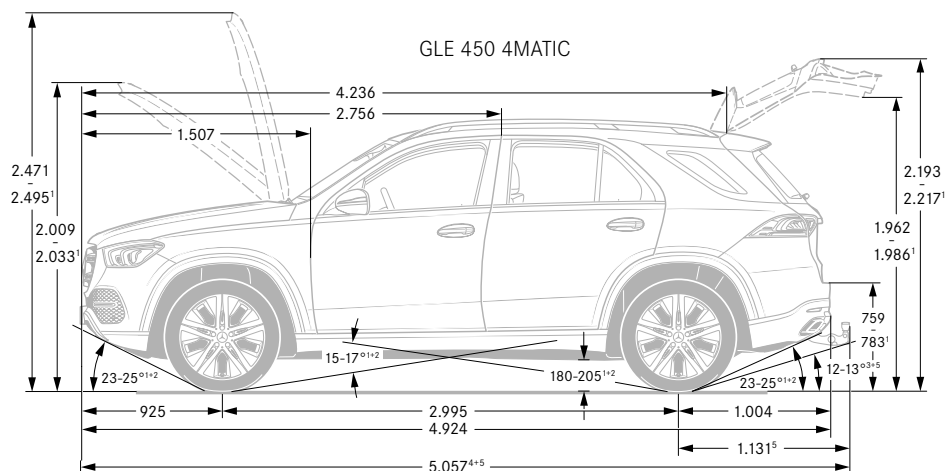

¹ Bei Minimum- bis Maximumhöhe mit Stahlfederung ² Bei Beladung fahrfertig EG mit Fahrer 75 kg, Tank 90% gefüllt und allen Flüssigkeiten ³ Bei zulässigem Gesamtgewicht ⁴ Inkl. Kennzeichen-Adapter (6 mm) ⁵ Mit Anhängerkupplung (Sonderausstattung)
⁶ Masse des Kraftfahrzeugs in fahrbereitem Zustand mit dem zu mindestens 90 % seines Fassungsvermögens gefüllten Kraftstofftank, zuzüglich der Masse des Fahrers (per Gesetz pauschal mit 75 kg veranschlagt), des Kraftstoffs und der Flüssigkeiten, ausgestattet mit der Standardausrüstung gemäß den Herstellerangaben sowie, sofern vorhanden, der Masse des Aufbaus, des Führerhauses, der Anhängervorrichtung und des Ersatzrads/der Ersatzräder sowie des Werkzeugs. Sonderausstattungen, Zusatzausrüstungen und Zubehör können einen Einfluss auf Gewicht, verbleibende Nutzlast, Rollwiderstand, Aerodynamik usw. haben und damit auch die Verbrauchs- und CO₂-Werte beeinflussen.
⁷ In Anlehnung an Richtlinie ISO 3832:2002-06. Gepäckraumvolumen kann je nach Sonderausstattung abweichen.

Service.

Mercedes-Benz KomplettService-Paket

Ihr Mercedes-Benz Service sorgt dafür, dass vom ersten Kilometer an die Sicherheit, Zuverlässigkeit und der Wert Ihres Mercedes bestmöglich bewahrt werden. So genießen Sie mit unserem KomplettService-Paket vielfältige Leistungen - und sind damit jederzeit einfach entspannt unterwegs. Das KomplettService-Paket umfasst bis zu fünf Jahre lang sämtliche Service-Arbeiten.¹

z. B. für 36 Monate und 45.000 km nur:

¹ Gemäß den jeweiligen Bedingungen des KomplettService-Pakets.

² Ausgenommen: Teilnahme an Fahrveranstaltungen mit Renncharakter oder aus den dazugehörigen Übungsfahrten

³ Zusatzvereinbarung für AMG Fahrzeuge



Preis/Monat
inkl. 16% MwSt.

	GLE 350 de 4MATIC	GLE 350 e 4MATIC	GLE 300 d 4MATIC	GLE 350 d 4MATIC	GLE 400 d 4MATIC	GLE 450 4MATIC	GLE 580 4MATIC	Mercedes-AMG GLE 53 4MATIC+	Mercedes-AMG GLE 63 4MATIC+	Mercedes-AMG GLE 63 S 4MATIC+
86,76	-	-	●	-	-	-	-	-	-	-
89,68	-	-	-	●	-	-	-	-	-	-
91,63	●	●	-	-	-	-	-	-	-	-
94,55	-	-	-	-	●	-	-	-	-	-
105,28	-	-	-	-	-	●	-	-	-	-
ab 111,13 ^{2,3}	-	-	-	-	-	-	●	●	-	-
ab 135,50 ^{2,3}	-	-	-	-	-	-	-	-	●	-
ab 138,42 ^{2,3}	-	-	-	-	-	-	-	-	-	●
Kaufpreis inkl. 16% MwSt.										
Garantie-Paket 12 Monate	●	●	●	●	●	●	●	-	-	-
550,76										
583,90	-	-	-	-	-	-	-	●	-	-
739,87	-	-	-	-	-	-	-	-	●	●
Garantie-Paket 24 Monate	●	●	●	●	●	●	●	-	-	-
1.159,03										
1.217,51	-	-	-	-	-	-	-	●	-	-
1.665,92	-	-	-	-	-	-	-	-	●	●
Garantie-Paket 36 Monate	●	●	●	●	●	●	●	-	-	-
1.977,85										
2.143,56	-	-	-	-	-	-	-	●	-	-
2.952,64	-	-	-	-	-	-	-	-	●	●

● lieferbar gegen Mehrpreis

○ als Sonderausstattung ohne Mehrpreis lieferbar

S Serienausstattung

- nicht lieferbar

Finanzdienstleistungen und Versicherungen.

Mercedes-Benz Bank

Profitieren Sie von der Mercedes-Benz Qualität, Zuverlässigkeit und Sicherheit auch in Ihren finanziellen Angelegenheiten. Mit unseren Finanzierungs- und Leasingprodukten haben Sie flexible Möglichkeiten, sich Ihren Wunsch eines neuen Mercedes zu erfüllen. Und unsere Versicherungen bieten zuverlässigen Schutz für Ihr Auto und Ihr Budget. Darüber hinaus runden Produkte zum Anlegen das Angebot ab. Erfahren Sie mehr unter www.mercedes-benz-bank.de



Mobilität aus einer Hand

Wählen Sie die individuelle Kombination, die zu Ihrem Leben passt.

Mit Business-Leasing plus für Firmenkunden und Privat-Leasing plus für Privatkunden erhalten Sie Leasing und Versicherung in einer festen monatlichen Rate.

Bei der Plus3-Finanzierung entscheiden Sie am Vertragsende, ob Sie Ihr Fahrzeug behalten, verkaufen oder zum vertraglich garantierten Restwert* zurückgeben möchten. Und für Ihren flexiblen Mobilitätsbedarf ermöglicht Ihnen Mercedes-Benz Rent den Mercedes Ihrer Wahl zur Miete.

*Diese Option beruht auf einer Zusatzvereinbarung zwischen Ihnen und Ihrem Händler.



Mercedes Credit Card

Die neue Mercedes Credit Card* ist auf höchste Ansprüche zugeschnitten. Mit der Mercedes Credit Card bezahlen Sie weltweit komfortabel und profitieren von Reise- und Versicherungsleistungen, automobilen Leistungen, einem attraktiven Bonusprogramm und finanziellen Freiheiten. Und Sie können ganz individuell auch optionale Versicherungen wie ein Reise- oder Shopping-Paket auswählen.

Informieren Sie sich und beantragen Sie die neue Mercedes Credit Card unter: <https://www.mercedes-creditcard.de/>

*Kartenherausgebendes Institut und Vertragspartner ist die Landesbank Baden-Württemberg/BW-Bank.



„InScore“ – die Telematik Autoversicherung

Mit der digitalen Autoversicherung „InScore“* und Ihrem vernetzten Fahrzeug können Sie selbst bestimmen, wie hoch die Versicherungsprämie ist. Denn bei der Telematik Autoversicherung hat die persönliche Fahrweise Einfluss auf Ihre Versicherungsprämie. Neben dem umfassenden Versicherungsschutz sind bis zu 30 % Nachlass auf die reguläre Prämie erhältlich:

- 10 % Welcome-Nachlass automatisch mit Abschluss der digitalen Versicherung „InScore“
- 10 % exklusiven Sonderrabatt bei Abschluss bis zum Aktionsende am 31.12.2020
- und zusätzlich bis zu 10 % Nachlass abhängig von Ihrem Fahrverhalten

Mehr dazu erfahren Sie unter <https://www.mercedes-benz-bank.de/inscore>.

*Versicherer: HDI Versicherung AG, HDI-Platz 1, 30659 Hannover, vermittelt durch die Mercedes-Benz Bank AG, Siemensstraße 7, 70469 Stuttgart. Es gelten die allgemeinen Versicherungsbedingungen.



Kaufpreisschutz

Erweitern Sie die Leistungen Ihrer Vollkaskoversicherung. Der Kaufpreisschutz* schließt bei Totalschaden, Diebstahl oder Zerstörung bis zu 48 Monate lang die Lücke zwischen Kaufpreis und Wiederbeschaffungswert. So steht Ihnen für den Kauf eines neuen Fahrzeugs der ursprüngliche Kaufpreis erneut zur Verfügung.

*Versicherer: Zurich Insurance plc NDL für Deutschland, vermittelt durch die Mercedes-Benz Bank AG. Es gelten die allgemeinen Versicherungsbedingungen.



Fahrzeugabholung.

Mehr Informationen zur Fahrzeugabholung im Kundencenter finden Sie in unserer praktischen Web-App.



Bequem den QR-Code scannen oder www.mbkundencenter.com besuchen.

Besuchen Sie die Erfinder des Automobils und erleben Sie Ihre ganz persönlichen Sternstunden in einem der Mercedes-Benz Kundencenter. Erfahren Sie hautnah, wie wir mit modernster Technik Fahrzeuge nach den individuellen Wünschen unserer Kunden entstehen lassen, und nehmen Sie an einer Werkbesichtigung durch unsere Automobilfertigung teil!

Mercedes-Benz Kundencenter Bremen

Erleben Sie das Werk in Bremen als Kompetenzzentrum der C-Klasse: Limousine, T-Modell, Coupé, Cabriolet und GLC oder als Sportwagenschmiede für SL, SLC, E-Klasse Coupé und E-Klasse Cabriolet. Lernen Sie unseren Geländewagen-Parcours „The Rock“ kennen und stellen Sie den GLC auf die Probe. Das Kundencenter freut sich darauf, seinen Gästen einen unvergesslichen Tag zu bereiten.

Die Abholung Ihres neuen GLE ist im Mercedes-Benz Kundencenter Bremen gegen einen Aufpreis von 464,00 € (inklusive Mehrwertsteuer) möglich.

Im Holter Feld
28309 Bremen
Telefon: +49 421 419-5350
E-Mail:
kundencenter.bremen@daimler.com



Mercedes-Benz Kundencenter Rastatt

Gehen Sie mit auf Entdeckungstour und werden Sie Zeuge, wie die A- und B-Klasse sowie der GLA im Mercedes-Benz Werk Rastatt, dem Kompetenzzentrum der Kompaktfahrzeuge, entstehen. Auf dem neuen Erlebnis-Parcours „A-Rock“ wird das Fahren zum Abenteuer. Offroad Begeisterte können sich hier von der Qualität des im Werk Rastatt produzierten GLA selbst überzeugen. Erleben Sie bei uns einen Tag wie keinen anderen! Wir freuen uns auf Sie.

Die Abholung Ihres neuen GLE ist im Mercedes-Benz Kundencenter Rastatt gegen einen Aufpreis von 464,00 € (inklusive Mehrwertsteuer) möglich.

Gottlieb-Daimler-Straße
76437 Rastatt
Telefon: +49 7222 9123388
E-Mail:
kundencenter.rastatt@daimler.com



Mercedes-Benz Kundencenter Sindelfingen

Das Mercedes-Benz Werk Sindelfingen ist Kompetenzzentrum für Fahrzeuge der Ober- und Luxusklasse. Hier entstehen S- und E-Klasse sowie CLS und Mercedes-AMG GT. Im Kundencenter in Sindelfingen trifft Tradition auf Moderne. Seit 1953 können Kunden auf Wunsch ihren neuen Mercedes direkt im Werk in Empfang nehmen. Die neu gestalteten Räumlichkeiten des Kundencenters bieten Ihnen mehr Anlass denn je für einen Besuch. Überzeugen Sie sich selbst!

Die Abholung Ihres neuen GLE ist im Mercedes-Benz Kundencenter Sindelfingen gegen einen Aufpreis von 464,00 € (inklusive Mehrwertsteuer) möglich.

Käsbrünnelestraße
71063 Sindelfingen
Telefon: +49 7031 90-70403
E-Mail:
kundencenter.sindelfingen@daimler.com



AMG Kundencenter in Affalterbach

Eine Begegnung der unvergesslichen Art erwartet Sie in Affalterbach: Das Headquarter von Mercedes-AMG ist der ideale Ort, um Ihren neuen Traumwagen entgegenzunehmen. In der Heimat der Driving Performance spüren Sie den AMG-Spirit hautnah. Bei einer Werksführung lernen Sie die berühmte Motorenmanufaktur kennen und erleben die Philosophie „One Man - One Engine“ in Aktion. Nach einer Stärkung in der AMG Private Lounge ist es soweit: Ihr Mercedes-AMG erwartet Sie. Genießen Sie den Augenblick! Sobald Sie bereit sind, macht Sie Ihr AMG-Experte mit der Technik vertraut. Und dann starten Sie mit einem vollgetankten Fahrzeug und einer kleinen Überraschung zu Ihrer ersten Fahrt.

Die Abholung Ihres neuen AMG-Fahrzeugs ist im Kundencenter Affalterbach gegen einen Aufpreis von 1.023,53 € (inklusive Mehrwertsteuer) möglich.

Mercedes-AMG GmbH
Daimlerstraße 1
71563 Affalterbach
Telefon: +49 7144 -302 0
E-Mail:
fahrzeugabholung-amg@daimler.com



Fragen Sie Ihren Mercedes-Benz Vertragspartner zu näheren Details.

Mercedes me connect.

Voraussetzung:

Für die Nutzung der nachfolgend aufgeführten Dienste ist eine Registrierung im Mercedes me Portal sowie die Zustimmung zu den Nutzungsbedingungen für die Mercedes me connect Dienste notwendig. Zusätzlich muss das jeweilige Fahrzeug mit dem Benutzerkonto verknüpft sein. Nach Ablauf der initialen Laufzeit können die Dienste kostenpflichtig verlängert werden. Die erstmalige Aktivierung der Dienste ist innerhalb von 1 Jahr ab Erstzulassung oder Inbetriebnahme durch den Kunden möglich, je nachdem was zuerst erfolgt.

	Vertragsrechtliche Einschränkungen	MBUX
Basisdienste Wartungsmanagement, Unfallmanagement, Pannenmanagement, Telediagnose, Fahrzeugdiagnose.	Unbegrenzte Laufzeit	S
Vorrüstung für Fahrzeug Setup (08U) 3 Jahre ab Aktivierung kostenfrei nutzbar. Volle Kontrolle, immer und überall: Mit der Mercedes me connect App auf Ihrem Smartphone können Sie auch aus der Ferne Einstellungen ändern und Informationen abrufen. So bringen Sie zum Beispiel den Innenraum auf die richtige Temperatur, senden Adressen an Ihr Navigationssystem oder verriegeln die Türen.	3 Jahre ab Aktivierung kostenfrei nutzbar	S
Vorrüstung für Fahrzeug Monitoring (09U) 3 Jahre ab Aktivierung kostenfrei nutzbar. Immer an Ihrer Seite: Das Fahrzeug Monitoring verbindet Sie mit dem Auto und sichert Ihnen einen permanenten Informationsvorsprung. So wissen Sie jederzeit, wo sich Ihr Fahrzeug befindet und können sogar bestimmen, in welchem Gebiet es sich aufhalten darf. Auch über ungewollte Bewegungen werden Sie sofort informiert. Damit das Fahrzeug seinen Standort senden und das Monitoring wie beschrieben funktionieren kann, wird eine aktive Datenverbindung benötigt.	3 Jahre ab Aktivierung kostenfrei nutzbar	S
Vorrüstung für Navigationsdienste (01U) 3 Jahre ab Aktivierung kostenfrei nutzbar. Wo auch immer Sie hinfahren, Sie sind immer bestens informiert. Ihr Fahrzeug beantwortet Ihnen Fragen zu Ihrer Reise und Sie erfahren aktuelle Tankstellenpreise am Reiseziel, die Anzahl verfügbarer Parkplätze oder das aktuelle Wetter. Damit gelingt Ihnen die Reiseplanung noch leichter.	3 Jahre ab Aktivierung kostenfrei nutzbar	S
Vorrüstung für Live Traffic Information (367) 3 Jahre ab Aktivierung kostenfrei nutzbar. Stressfrei auf dem besten Weg ans Ziel – ob in der Rushhour oder auf Reisen. Mit Live Traffic Information empfängt Ihr Navigationssystem Verkehrsdaten in Echtzeit und optimiert die dynamische Routenführung. Dank präziser und aktueller Informationen über Staus, Stop&Go-Verkehr und mehr werden Sie bei der Reduzierung von Fahrtzeiten unterstützt.	3 Jahre ab Aktivierung kostenfrei nutzbar	S
Vorrüstung für Car Sharing (20U) Teilen Sie Ihr Fahrzeug so einfach wie nie mit Freunden und Familienmitgliedern – egal, wo Sie gerade sind. Dabei behalten Sie die volle Kontrolle und entscheiden bequem per App, ob Sie einer Nutzung zustimmen. Über die mobile Anwendung wird das Fahrzeug auch lokalisiert und entriegelt. Erst mit Leihbeginn aktiviert sich ein hinterlegter Schlüssel.	3 Jahre Laufzeit ab Aktivierung kostenfrei nutzbar	●

Mercedes me connect.

Voraussetzung:

Für die Nutzung der nachfolgend aufgeführten Dienste ist eine Registrierung im Mercedes me Portal sowie die Zustimmung zu den Nutzungsbedingungen für die Mercedes me connect Dienste notwendig. Zusätzlich muss das jeweilige Fahrzeug mit dem Benutzerkonto verknüpft sein. Nach Ablauf der initialen Laufzeit können die Dienste kostenpflichtig verlängert werden. Die erstmalige Aktivierung der Dienste ist innerhalb von 1 Jahr ab Erstzulassung oder Inbetriebnahme durch den Kunden möglich, je nachdem was zuerst erfolgt.

	Vertragsrechtliche Einschränkungen	MBUX
Vorrüstung für Mercedes me Charge (28U) Mit Mercedes me Charge sind Sie flexibler. Laden Sie an einer Vielzahl von öffentlichen Ladestationen bei maximaler Kostentransparenz. Mit einer Registrierung haben Sie Zugriff auf alle Anbieter im Mercedes me Charge Ladenetz. Die zentrale Abrechnung und Kostenübersicht übernimmt Mercedes me Charge für Sie.	1 Jahr ab Aktivierung kostenfrei nutzbar	○
Mercedes-Benz Notruf (35 1) Das automatisch oder manuell ausgelöste Mercedes-Benz Notrufsystem kann die Zeitspanne zwischen Unfallzeitpunkt und dem Eintreffen der Rettungskräfte entscheidend verkürzen.	Unbegrenzte Laufzeit	Keine Nutzungsvoraussetzungen
Kommunikationsmodul LTE (362) für die Nutzung von Mercedes me connect Diensten Vorbereitung für die Nutzung von Mercedes me connect Diensten mit besonders schneller Datenverbindung.	Unbegrenzte Laufzeit	Keine Nutzungsvoraussetzungen

Ihr Weg, um diese Dienste nutzen zu können:

Rufen Sie die Seite Mercedes me connect (<https://me.mercedes-benz.com>) auf und klicken Sie dann auf „Registrieren“. Geben Sie jetzt die geforderten Daten ein und klicken Sie anschließend auf „Registrieren“.

Im Anschluss erhalten Sie eine E-Mail. Klicken Sie in dieser auf den Link „Registrierung abschließen“ und legen Sie Ihr individuelles Passwort fest. Klicken Sie nun auf „Nutzungsbedingungen akzeptieren“. Lesen Sie die Nutzungsbedingungen durch und akzeptieren Sie diese. Ihr Fahrzeug können Sie nun mit Ihrem Profil bei Ihrem Mercedes-Benz Partner verknüpfen lassen. Hierfür ist Ihre E-Mail-Adresse, der Fahrzeugschein und der Ausweis notwendig. Richten Sie sich anschließend auf Ihrem Smartphone/Tablet die Seite <http://connect.mercedes.me> ein oder laden Sie die Mercedes App me auf Ihr Smartphone, um die Dienste bequem von überall zu nutzen.



Mercedes-Benz ist einer der Gründungspartner der Stiftung „Laureus Sport for Good Foundation“.

Seit der Stiftungsgründung im Jahr 2000 unterstützt und fördert Mercedes-Benz die Ziele und Werte dieses weltweiten, gemeinnützigen Programms: mit sozialen Sportprojekten das Leben von benachteiligten oder kranken Kindern und Jugendlichen zu verbessern. Laureus wurde zu einem grundlegenden Bestandteil der gesellschaftlichen Verantwortung von Mercedes-Benz. Jeder neue Mercedes ist daher ein Botschafter dieser Werte. Mit dem Kauf eines Mercedes unterstützen Sie die Stiftung „Laureus Sport for Good Foundation“.

Speicherung technischer Daten im Fahrzeug: Elektronische Fahrzeugkomponenten (z.B. Airbag-Steuergerät, Motorsteuergerät, etc.) enthalten Datenspeicher für technische Fahrzeugdaten, wie z. B. Meldungen im Falle von Funktionsstörungen, Geschwindigkeit des Fahrzeuges, Bremsstärke oder Funktionsweise von Rückhalte- und Fahrerassistenz-Systemen im Falle eines Unfallereignisses (Audio- und Videodaten werden nicht gespeichert). Die Daten werden flüchtig, punktuell als Momentaufnahme z.B. im Falle einer Störungsmeldung, über einen sehr kurzen Aufzeichnungszeitraum (maximal wenige Sekunden) z. B. im Falle eines Unfalls oder in zusammengefasster Form z.B. zur Bewertung der Bauteilbeanspruchung gespeichert. Die gespeicherten Daten können über Schnittstellen im Fahrzeug ausgelesen, von geschulten Technikern zur Diagnose und Behebung etwaiger Funktionsstörungen oder vom Hersteller zur Analyse und zur weiteren Verbesserung von Fahrzeugfunktionen verarbeitet und genutzt werden. Auf Wunsch des Kunden können Daten auch als Basis für weitere optionale Dienstleistungen dienen. Eine Übertragung der Daten aus dem Fahrzeug heraus an den Hersteller bzw. Dritte erfolgt grundsätzlich nur aufgrund gesetzlicher Erlaubnis (z.B. Fahrzeugnotruf e-Call), oder aufgrund vertraglichen Einverständnisses mit dem Kunden unter Berücksichtigung des Datenschuttsrechts. Weitere Informationen zu gespeicherten Daten im Fahrzeug befinden sich in der Betriebsanleitung des Fahrzeugs. Diese finden Sie gedruckt und interaktiv im Fahrzeug oder online unter www.mercedes-benz.de/betriebsanleitung.

Nach Redaktionsschluss können sich am Produkt Änderungen ergeben haben.

Mercedes-Benz AG, Mercedes-Benz Cars Vertrieb Deutschland, Mühlenstraße 30, 10243 Berlin, MBD/VPP

www.mercedes-benz.de